

ユニフォーム額

スタンダードタイプ

様々なユニフォームやTシャツなど、中身を選ばないスタンダードなフレーム。人型のハンガーはシワになりにくくセットが簡単です。



Mサイズ



C(シルバー)
フレームカラー：シルバー
台紙：白



L217 C Mサイズ

L217

ユニフォームハンガー

品番	注文品番 カラー サイズ	本体価格(税込価格)	外寸法 幅×高さ×奥行(mm)	内部寸法 幅×高さ(mm)	有効画面寸法 幅×高さ(mm)	重量 (kg)	JAN
L217	C Mサイズ	¥15,900(¥17,490)	767×907×24	731×871	717×857	3.7	814567

材質：アルミ・アクリル・MDF
付属品：ユニフォームハンガー・吊りひも

見た目がすっきりしている合わせやすいシンプルなフレーム。
ユニフォームハンガー付きで簡単にセットできます。

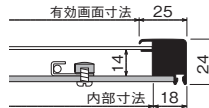

■セット方法



ハンガーにユニフォームを着せて、ハンガーフックに引掛けます。フレームをつけ直してセット完了です。



MSサイズ

MSサイズ



Mサイズ

Mサイズ



Lサイズ

Lサイズ

L111

人型ハンガー

品番	注文品番 カラー サイズ	本体価格(税込価格)	外寸法 幅×高さ×奥行(mm)	内部寸法 幅×高さ(mm)	有効画面寸法 幅×高さ(mm)	重量 (kg)	JAN
L111	S-NV MSサイズ	¥16,400(¥18,040)	548×763×26.5	512×727	512×727	2.5	215050
L111	S-GY MSサイズ	¥16,400(¥18,040)	548×763×26.5	512×727	512×727	2.5	215067
L111	S-NV Mサイズ	¥20,900(¥22,990)	753×903×26.5	717×867	717×867	2.7	214466
L111	S-GY Mサイズ	¥20,900(¥22,990)	753×903×26.5	717×867	717×867	2.7	214473
L111	S-NV Lサイズ	¥25,600(¥28,160)	803×1053×26.5	767×1017	767×1017	4.2	214480
L111	S-GY Lサイズ	¥25,600(¥28,160)	803×1053×26.5	767×1017	767×1017	4.2	214497

材質：アルミ・アクリル・インシュレーションボード
付属品：ピン止め人型ハンガー・透明クリップ・吊りひも
※マップピンのはみ出し部分に、ピン止めゴムを取り付けます

合わせやすいシンプルなスリムフレームです。
人型ハンガー付きで簡単にセットできます。

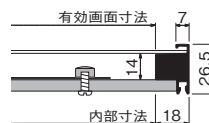

S-NV(ネイビー)
フレームカラー：ステン
バックボード：ネイビー



S-GY(グレー)
フレームカラー：ステン
バックボード：グレー



L111 S-NV Mサイズ

L111 S-GY MSサイズ

■セット方法

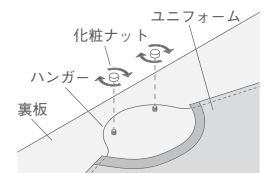

ハンガーにユニフォームを着せて、化粧ナットで裏板に取り付けます。フレームをつけ直してセット完了です。

ユニフォーム額

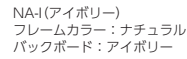
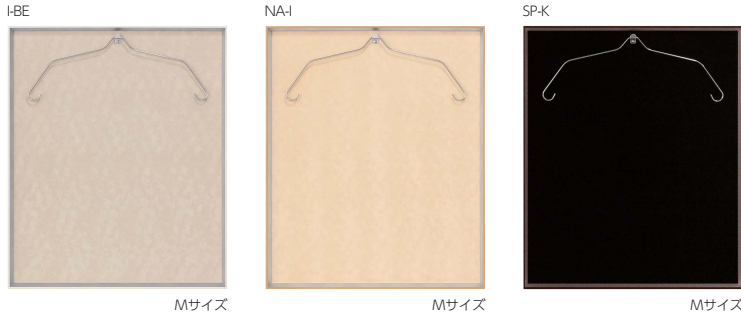

■セット方法



ハンガーにユニフォームを着せて、ハンガーフックに引掛けます。フレームをつけ直してセット完了です。

L220

ユニフォームハンガー

品番	カラー	サイズ	本体価格(税込価格)	外寸法 幅×高さ×奥行(mm)	内部寸法 幅×高さ(mm)	有効画面寸法 幅×高さ(mm)	重量 (kg)	JAN
L220	I-BE	Mサイズ	¥21,900(¥24,090)	753×903×40	719×869	735×885	2.6	811016
L220	NA-I	Mサイズ	¥21,900(¥24,090)	753×903×40	719×869	735×885	2.6	811245
L220	SP-K	Mサイズ	¥21,900(¥24,090)	753×903×40	719×869	735×885	2.6	811450
L220	I-BE	Lサイズ	¥27,000(¥29,700)	853×1053×40	819×1019	835×1035	4.1	811139
L220	NA-I	Lサイズ	¥27,000(¥29,700)	853×1053×40	819×1019	835×1035	4.1	811368
L220	SP-K	Lサイズ	¥27,000(¥29,700)	853×1053×40	819×1019	835×1035	4.1	811573

材質：アルミにシート貼り・アクリル・MDF
付属品：ユニフォームハンガー・吊りひも・直掛け用フック

合わせやすいシンプルな木目調のフレームです。ユニフォームハンガー付きで簡単にセットできます。

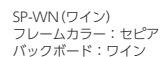
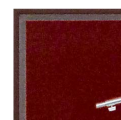
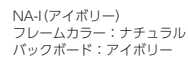
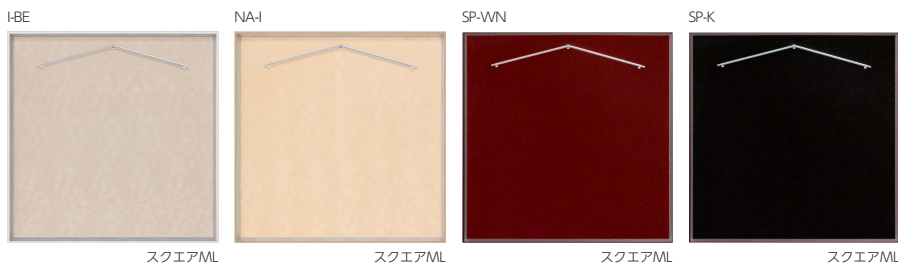
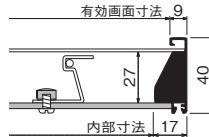

■セット方法

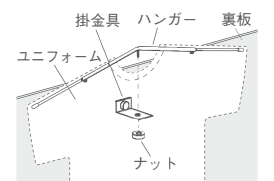

ハンガーにユニフォームを着せて、裏板の掛金具にナットで固定します。フレームをつけ直してセット完了です。

L214

自在ハンガー

品番	カラー	サイズ	本体価格(税込価格)	外寸法 幅×高さ×奥行(mm)	内部寸法 幅×高さ(mm)	有効画面寸法 幅×高さ(mm)	重量 (kg)	JAN
L214	I-BE	スクエアML	¥24,200(¥26,620)	903×903×40	869×869	885×885	5.0	813409
L214	NA-I	スクエアML	¥24,200(¥26,620)	903×903×40	869×869	885×885	5.0	813515
L214	SP-WN	スクエアML	¥24,200(¥26,620)	903×903×40	869×869	885×885	5.0	813591
L214	SP-K	スクエアML	¥24,200(¥26,620)	903×903×40	869×869	885×885	5.0	813607

材質：アルミにシート貼り・アクリル・MDF
付属品：自在ハンガーL・直掛け用フック

ハンガーの幅を調節することができ、ワイドが広いスクエアサイズなので、ユニフォームの袖を伸ばしてセットできます。

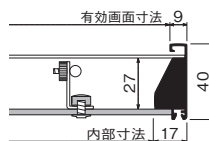

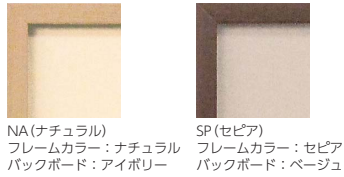

L205

人型ハンガー

品番	注文品番 カラー サイズ	本体価格(税込価格)	外寸法 幅×高さ×奥行(mm)	内部寸法 幅×高さ(mm)	有効画面寸法 幅×高さ(mm)	重量 (kg)	JAN
L205	NA MSサイズ	¥15,000(¥16,500)	562×767×24	526×731	512×717	2.6	813102
L205	SP MSサイズ	¥15,000(¥16,500)	562×767×24	526×731	512×717	2.6	813133
L205	NA Mサイズ	¥18,400(¥20,240)	767×907×24	731×871	717×857	3.8	813119
L205	SP Mサイズ	¥18,400(¥20,240)	767×907×24	731×871	717×857	3.8	813140
L205	NA Lサイズ	¥21,700(¥23,870)	817×1057×24	781×1021	767×1007	4.8	813126
L205	SP Lサイズ	¥21,700(¥23,870)	817×1057×24	781×1021	767×1007	4.8	813157

材質：アルミにシート貼り・アクリル・MDF
付属品：ネジ止め人型ハンガー・透明クリップ・吊りひも

合わせやすいシンプルな木目調のフレームです。
人型ハンガー付きで簡単にセットできます。

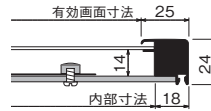

■セット方法

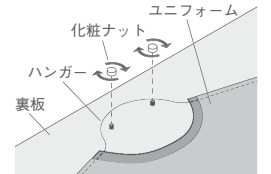

ハンガーにユニフォームを着せて、化粧ナットで裏板に取り付けます。
フレームをつけ直してセット完了です。



■セット方法



L114 S Mサイズ
壁にかけたままで、出し入れできます。(マグネット固定)

L114

ユニフォームハンガー

品番	注文品番 カラー サイズ	本体価格(税込価格)	外寸法 幅×高さ×奥行(mm)	内部寸法 幅×高さ(mm)	有効画面寸法 幅×高さ(mm)	重量 (kg)	JAN
L114	S Mサイズ	¥30,800(¥33,880)	801×903×43	718×868	731×833	4.6	214534
L114	S Lサイズ	¥34,900(¥38,390)	851×1053×43	768×1018	781×983	5.8	214541

材質：アルミ・アルミにシート貼り・アクリル・ベニヤ
付属品：ユニフォームハンガー・ダルマビン・吊りひも・直掛け用ネジ

正面からアクリルカバーをはずして出し入れできます。
ユニフォームハンガー付きで簡単にセットできます。

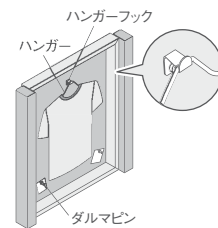
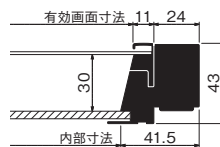

ハンガーにユニフォームを掛け、ハンガーフックに引っ掛けます。
(ダルマビンを使ってお好みで雑誌の切り抜きや写真等もレイアウトできます。)

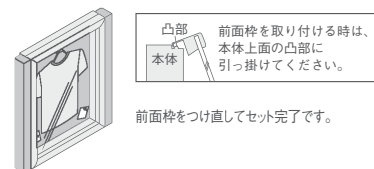

凸部 前面枠を取り付ける時は、
本体上の凸部に引っ掛けてください。

前面枠をつけ直してセット完了です。



L114 S Mサイズ

ユニフォーム額

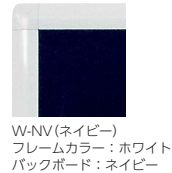
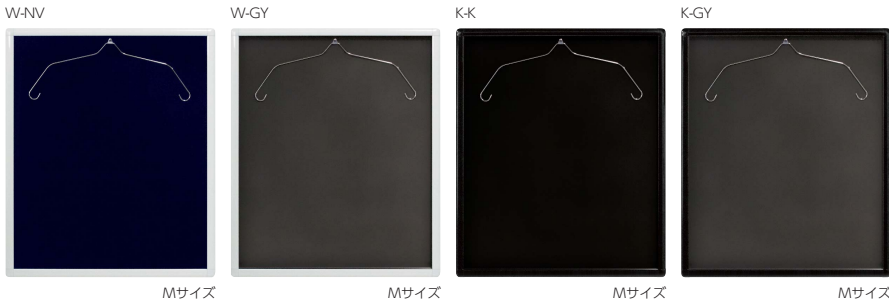

L201 K-K Mサイズ



■セット方法

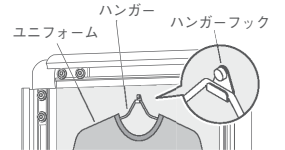

ハンガーにユニフォームを着せて、ハンガーフックに引掛けます。透明板をセットし、フレームを閉じてセット完了です。



L201

ユニフォームハンガー

品番	注物品番	本体価格(税込価格)	外寸法 幅×高さ×奥行(mm)	内部寸法 幅×高さ(mm)	有効画面寸法 幅×高さ(mm)	重量 (kg)	JAN
L201	W-K Mサイズ	¥24,700(¥27,170)	801×951×34	755×905	735×885	5.2	811696
L201	W-GY Mサイズ	¥24,700(¥27,170)	801×951×34	755×905	735×885	5.2	811702
L201	K-K Mサイズ	¥24,700(¥27,170)	801×951×34	755×905	735×885	5.2	811931
L201	K-GY Mサイズ	¥24,700(¥27,170)	801×951×34	755×905	735×885	5.2	811948
L201	W-K Lサイズ	¥29,400(¥32,340)	901×1101×34	855×1055	835×1035	6.4	811818
L201	W-GY Lサイズ	¥29,400(¥32,340)	901×1101×34	855×1055	835×1035	6.4	811825
L201	K-K Lサイズ	¥29,400(¥32,340)	901×1101×34	855×1055	835×1035	6.4	812051
L201	K-GY Lサイズ	¥29,400(¥32,340)	901×1101×34	855×1055	835×1035	6.4	812068

材質: アルミ・亜鉛ダイカスト・アクリル・MDF
付属品: ユニフォームハンガー・直掛け用金具

フレームが4辺開閉し、正面から出し入れできます。
ユニフォームハンガー付きで簡単にセットできます。

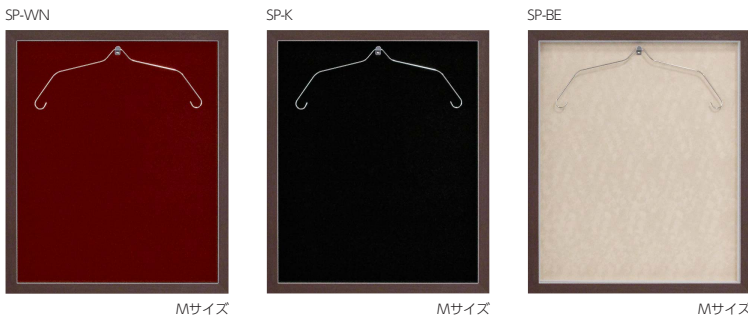
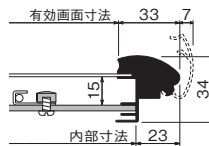

L203 SP-WN Mサイズ

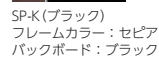
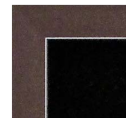

■セット方法

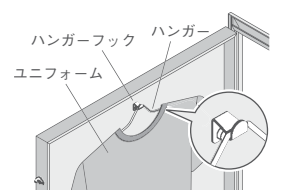

ハンガーにユニフォームを着せて、ハンガーフックに引掛けます。透明板を閉じ、レバーを元の位置に回転させてセット完了です。

L203

ユニフォームハンガー

品番	注物品番	本体価格(税込価格)	外寸法 幅×高さ×奥行(mm)	内部寸法 幅×高さ(mm)	有効画面寸法 幅×高さ(mm)	重量 (kg)	JAN
L203	SP-WN Mサイズ	¥35,700(¥39,270)	820×970×51	732×882	730×880	5.8	812884
L203	SP-K Mサイズ	¥35,700(¥39,270)	820×970×51	732×882	730×880	5.8	812891
L203	SP-BE Mサイズ	¥35,700(¥39,270)	820×970×51	732×882	730×880	5.8	812938
L203	SP-WN Lサイズ	¥40,500(¥44,550)	920×1120×51	832×1032	830×1030	7.9	813003
L203	SP-K Lサイズ	¥40,500(¥44,550)	920×1120×51	832×1032	830×1030	7.9	813010
L203	SP-BE Lサイズ	¥40,500(¥44,550)	920×1120×51	832×1032	830×1030	7.9	813058

材質: アルミにシート貼り・アクリル・MDF
付属品: ユニフォームハンガー・直掛け用金具

正面からフレームを扉式に開いて出し入れできます。
ユニフォームハンガー付きで簡単にセットできます。

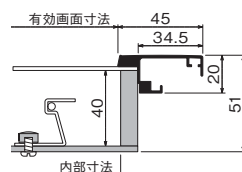

バックボードの色を選べるタイプ

ユニフォームの色に合わせてバックボードの色を選べるフレーム。全て3日後出荷となります。



H(アイボリー)
フレームカラー：アイボリー
バックボード：アイボリー



NA-NV(ネイビー)
フレームカラー：ナチュラル
バックボード：ネイビー



SP-WN(ワイン)
フレームカラー：セピア
バックボード：ワイン



L200 H Mサイズ

L200

ユニフォームハンガー

注品番			本体価格(税込価格)	外寸法 幅×高さ×奥行(mm)	内部寸法 幅×高さ(mm)	有効画面寸法 幅×高さ(mm)	重量 (kg)	JAN
品番	カラー	サイズ						
L200	H	Mサイズ	¥23,800(¥26,180)	753×903×40	719×869	735×885	2.6	811009
L200	NA-NV	Mサイズ	¥23,800(¥26,180)	753×903×40	719×869	735×885	2.6	811184
L200	SP-WN	Mサイズ	¥23,800(¥26,180)	753×903×40	719×869	735×885	2.6	811443
L200	H	Lサイズ	¥28,800(¥31,680)	853×1053×40	819×1019	835×1035	4.1	811122
L200	NA-NV	Lサイズ	¥28,800(¥31,680)	853×1053×40	819×1019	835×1035	4.1	811306
L200	SP-WN	Lサイズ	¥28,800(¥31,680)	853×1053×40	819×1019	835×1035	4.1	811566

材質：アルミにシート貼り・アクリル・MDF
付属品：ユニフォームハンガー・吊りひも・直掛け用フック

合わせやすいシンプルな木目調のフレームです。
ユニフォームハンガー付きで簡単にセットできます。

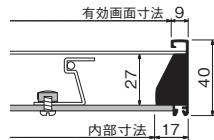

■セット方法

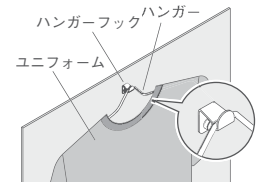

ハンガーにユニフォームを着せて、ハンガーフックに引掛けます。
フレームをつけ直してセット完了です。



※I (アイボリー)・NA (ナチュラル)・SP (セピア)と3種類のフレームとバックボードの組み合わせは下記パターンがあります。

L200	Mサイズ						Lサイズ					
	I-	JAN	NA-	JAN	SP-	JAN	I-	JAN	NA-	JAN	SP-	JAN
	NV	810941	NV	811184	NV	811429	NV	811061	NV	811306	NV	811542
	R	810958	R	811191	R	811436	R	811078	R	811313	R	811559
	WN	810965	WN	811207	WN	811443	WN	811085	WN	811320	WN	811566
	K	810972	K	811214	—	—	K	811092	K	811337	—	—
	GY	810989	GY	811221	GY	811467	GY	811108	GY	811344	GY	811580
	I	811009	—	—	I	811481	I	811122	—	—	I	811603
	—	—	BE	811252	BE	811498	—	—	BE	811375	BE	811610

バックボード一覧

<p>[対応品番]</p> <p>L200 (I/NA/SP)</p> <p>L201 (W/K)</p> <p>L203 (SP)</p> <p>L214 (I/NA/SP)</p>	<p>NV(ネイビー)</p>	<p>R(レッド)</p>	<p>WN(ワイン)</p>
<p>K(ブラック)</p>	<p>GY(グレイ)</p>	<p>I(アイボリー)</p>	<p>BE(ベージュ)</p>

※写真の色調は印刷のため、実物とは異なる場合があります。

ユニフォーム額

コンパクトタイプ

ユニフォームをたたんで飾るコンパクトタイプ。場所をとらずにユニフォームを飾れるので、スペースを最大限に活用できます。

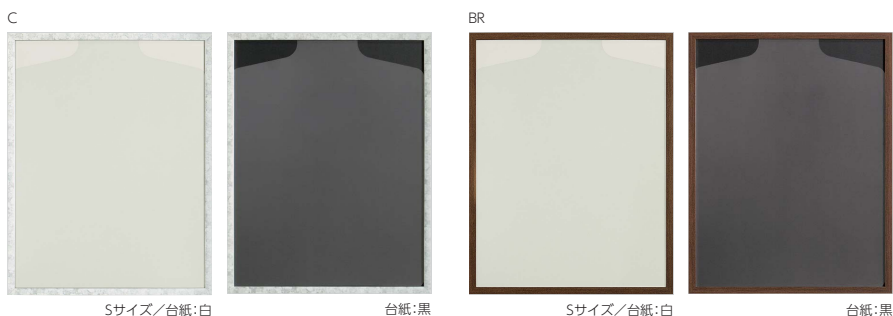

L218 C Sサイズ

L218 BR Sサイズ

ユニフォームのバックの色となる台紙は、白黒両面仕様となっています。
お好みの面をご使用ください。 ※出荷時は白バックです。

L218

引掛けハンガー

注文品番	品番	カラー	サイズ	本体価格(税込価格)	外寸法 幅×高さ×奥行(mm)	内部寸法 幅×高さ(mm)	有効画面寸法 幅×高さ(mm)	重量 (kg)	JAN
L218 C	C	Sサイズ	Sサイズ	¥5,400(¥5,940)	410×525×21	394×509	378×493	1.4	814574
L218 BR	BR	Sサイズ	Sサイズ	¥5,400(¥5,940)	410×525×21	394×509	378×493	1.4	814581

材質：樹脂・アクリル・MDF・段ボール
付属品：引掛けハンガー・吊りひも

台紙が白黒リバーシブルで使えるコンパクトサイズのフレームです。
折りたたみしやすいハンガー付きで簡単にセットできます。

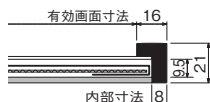

■セット方法

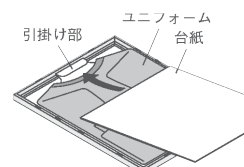

ハンガーにユニフォームを着せて、ハンガーの引掛け部に台紙を差し込み、裏板をつけ直してセット完了です。

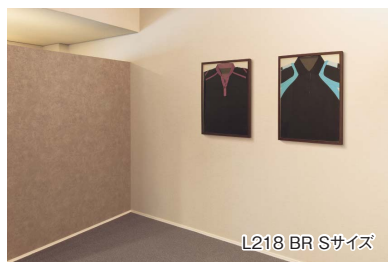

L218 BR Sサイズ



L219 C Sサイズ

L219 G Sサイズ

ユニフォームのバックの色となる台紙は、白黒両面仕様となっています。
お好みの面をご使用ください。 ※出荷時は白バックです。

L219

引掛けハンガー

注文品番	品番	カラー	サイズ	本体価格(税込価格)	外寸法 幅×高さ×奥行(mm)	内部寸法 幅×高さ(mm)	有効画面寸法 幅×高さ(mm)	重量 (kg)	JAN
L219 C	C	Sサイズ	Sサイズ	¥6,100(¥6,710)	410×525×22	394×509	378×493	1.4	814598
L219 G	G	Sサイズ	Sサイズ	¥6,100(¥6,710)	410×525×22	394×509	378×493	1.4	814604

材質：樹脂・アクリル・MDF・段ボール
付属品：引掛けハンガー・吊りひも

台紙が白黒リバーシブルで使えるコンパクトサイズのフレームです。
折りたたみしやすいハンガー付きで簡単にセットできます。

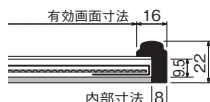

■セット方法

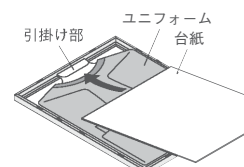

ハンガーにユニフォームを着せて、ハンガーの引掛け部に台紙を差し込み、裏板をつけ直してセット完了です。



NA(ナチュラル)
フレームカラー：ナチュラル
バックボード：アイボリー

SP(セピア)
フレームカラー：セピア
バックボード：ベージュ



L216 NA Sサイズ

L216 SP Sサイズ

L216

折ハンガー

品番	カラー	サイズ	本体価格(税込価格)	外寸法 幅×高さ×奥行(mm)	内寸法 幅×高さ(mm)	有効画面寸法 幅×高さ(mm)	重量 (kg)	JAN
L216	NA	Sサイズ	¥9,900(¥10,890)	467×557×24	431×521	417×507	1.7	813928
L216	SP	Sサイズ	¥9,900(¥10,890)	467×557×24	431×521	417×507	1.7	813935

材質：アルミにシート貼り・アクリル・MDF
付属品：ネジ止め折ハンガー・透明クリップ・吊りひも

合わせやすいシンプルな木目調のフレームです。
折りたたみ用ハンガー付きで簡単にセットできます。

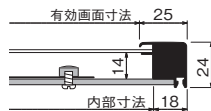

■セット方法

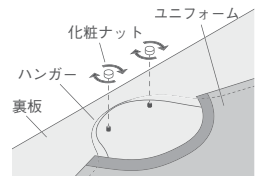

ハンガーにユニフォームを着せて、化粧ナットで裏板に取り付けます。
フレームをつけ直してセット完了です。

コレクション額

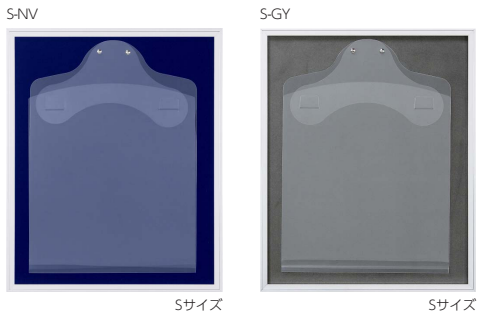

S-NV(ネイビー)
フレームカラー：ステン
バックボード：ネイビー

S-GY(グレー)
フレームカラー：ステン
バックボード：グレー



L108 S-NV Sサイズ

L108

折ハンガー

品番	カラー	サイズ	本体価格(税込価格)	外寸法 幅×高さ×奥行(mm)	内寸法 幅×高さ(mm)	有効画面寸法 幅×高さ(mm)	重量 (kg)	JAN
L108	S-NV	Sサイズ	¥12,200(¥13,420)	453×553×26.5	417×517	417×517	1.6	214428
L108	S-GY	Sサイズ	¥12,200(¥13,420)	453×553×26.5	417×517	417×517	1.6	214435

材質：アルミ・アクリル・MDF
付属品：ネジ止め折ハンガー・透明クリップ・吊りひも

合わせやすいシンプルなスリムフレームです。
折りたたみ用ハンガー付きで簡単にセットできます。

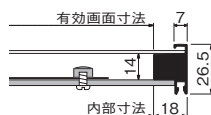

■セット方法

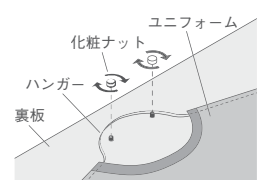

ハンガーにユニフォームを着せて、化粧ナットで裏板に取り付けます。
フレームをつけ直してセット完了です。



L108 Sサイズ

ユニフォーム額

カバータイプ

バックボードの無いカバーフレーム。ユニフォームやTシャツをカンタンに入れ替えられるので、カジュアルに楽しく飾ることができます。

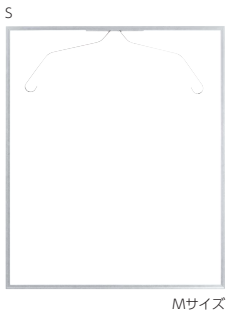

■セット方法

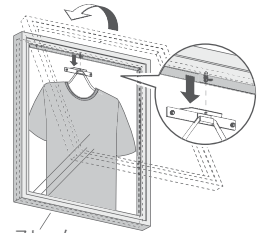
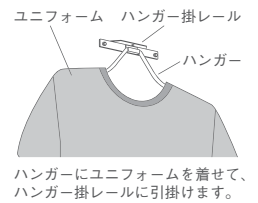

フレームの上部中央にある黒丸を目印に、ハンガー掛レールの穴にビスを通してフレームを固定してセット完了です。

L116

ユニフォームハンガー

注文品番	本体価格(税込価格)	外寸法	内部寸法	有効画面寸法	重量	JAN
品番 カラー サイズ		幅×高さ×奥行(mm)	幅×高さ(mm)	幅×高さ(mm)	(kg)	
L116 S Mサイズ	¥12,900(¥14,190)	753×903×26.5	717×867	717×867	2.1	214565

材質：アルミ・アクリル

付属品：ユニフォームハンガー・ハンガー掛レール・ニコピン・ネジ

壁にハンガーを取り付けてからフレームをかぶせるタイプです。掛けたりはずしたりが簡単です。

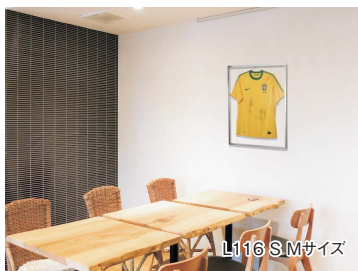
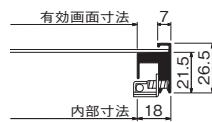

コレクション額

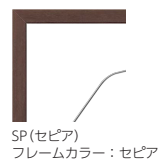
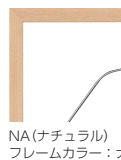
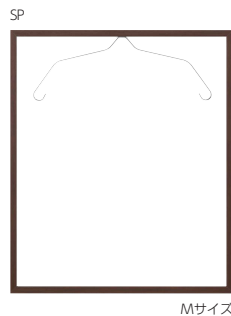
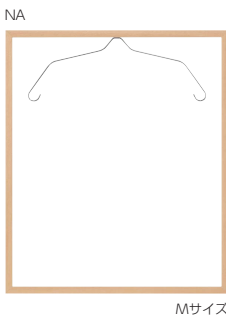

L212

ユニフォームハンガー

注文品番	本体価格(税込価格)	外寸法	内部寸法	有効画面寸法	重量	JAN
品番 カラー サイズ		幅×高さ×奥行(mm)	幅×高さ(mm)	幅×高さ(mm)	(kg)	
L212 NA Mサイズ	¥12,700(¥13,970)	767×907×24	731×871	717×857	2.2	813294
L212 SP Mサイズ	¥12,700(¥13,970)	767×907×24	731×871	717×857	2.2	813300

材質：アルミにシート貼り・アクリル

付属品：ユニフォームハンガー・直掛け用フック

フレーム内側にハンガーを引掛けるだけの木目調フレームです。バックボードがないのでユニフォーム等の入れ替えが簡単です。

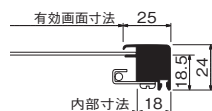

■セット方法



ハンガーをハンガーフックに引掛けてセット完了です。



掲示板タイプ

アクリルカバーの無い掲示フレーム。ユニフォームを気軽に掛けたりはずしたり、マグネットやフックで小物を演出したり、カジュアルに楽しめます。

NA-FBU



Mサイズ

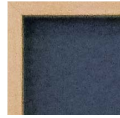

NA-FBU(ブルー)
フレームカラー：ナチュラル
バックボード：ブルー



NA-FR(レッド)
フレームカラー：ナチュラル
バックボード：レッド



NA-FBE(ベージュ)
フレームカラー：ナチュラル
バックボード：ベージュ



L208 NA-FBU Mサイズ



L208 NA-FR Mサイズ

■セット方法

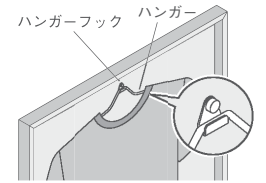

ハンガーをハンガーフックに引掛けて
セット完了です。

L208

ユニフォームハンガー

品番	注文品番 カラー	サイズ	本体価格(税込価格)	外寸法 幅×高さ×奥行(mm)	内部寸法 幅×高さ(mm)	有効画面寸法 幅×高さ(mm)	重量 (kg)	JAN
L208	NA-FBU	Mサイズ	¥17,000(¥18,700)	750×900×41	714×864	714×864	3.6	813225
L208	NA-FR	Mサイズ	¥17,000(¥18,700)	750×900×41	714×864	714×864	3.6	813201
L208	NA-FBE	Mサイズ	¥17,000(¥18,700)	750×900×41	714×864	714×864	3.6	813195

材質：アルミにシート貼り・ベニヤ
付属品：ユニフォームハンガー・直掛け用金具

アクリルの透明カバーが無い掲示フレームです。
ユニフォームの掛け替えが簡単です。

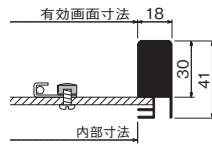

L208 NA-FR Mサイズ、NA-FBU Mサイズ

ハンガー

折ハンガー (L108・L216)

■セット方法

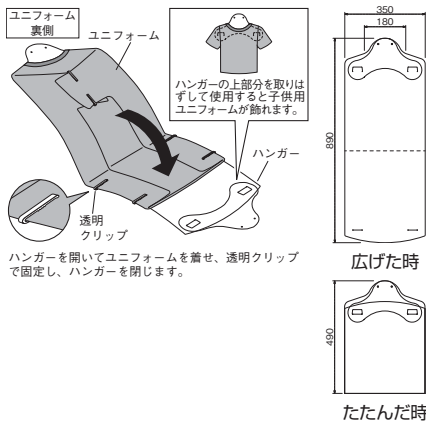

人型ハンガー (L111・L205)

■セット方法

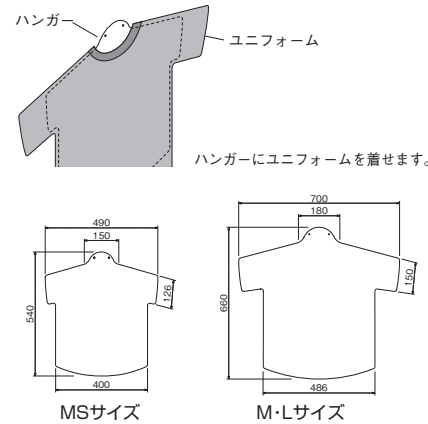

引掛けハンガー (L218・L219)

■セット方法

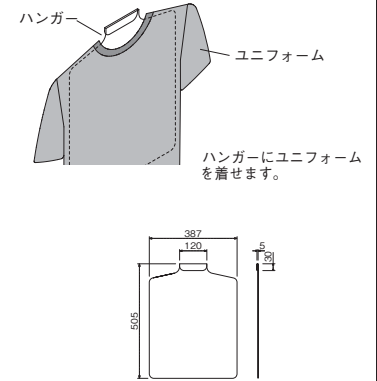

ユニフォームハンガー

(L114・L116・L200・L201・L203・L208・L212・L217・L220)

■セット方法

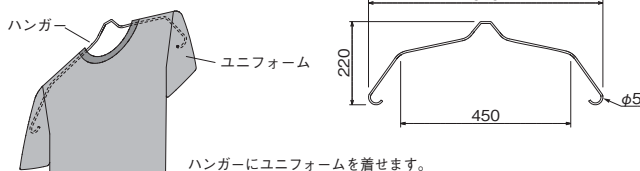

自在ハンガー L

(L214)

■セット方法

