

豊富なバリエーション！選べるオプションパーツ！

スガツネ工業の ベルトパーティション



ハイエンド
▶P.2



スタンダード
▶P.4



ベルト特注印刷可能！

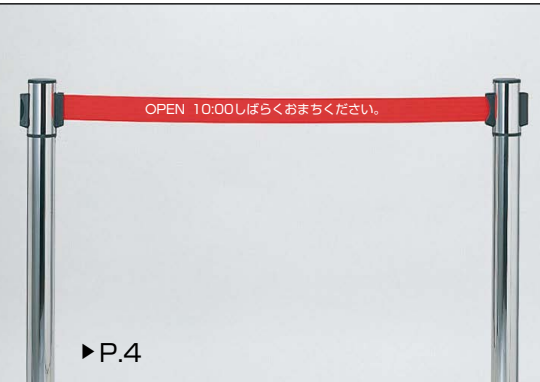

▶P.4



▶P.12



壁面取付
▶P.10



屋外用
▶P.12



販促・プロモ用
▶P.14

本カタログに掲載している製品内容は、部品としての品質範囲です。この部品を使用した最終製品の機能・性能・安全を保証するものではありません。

LAMP® ベルトリールパーティション® XLA-BR001M型 PAT

取説 CAD

ハイエンド

スタンダード

壁面取付

屋外用

販促・プロモ用

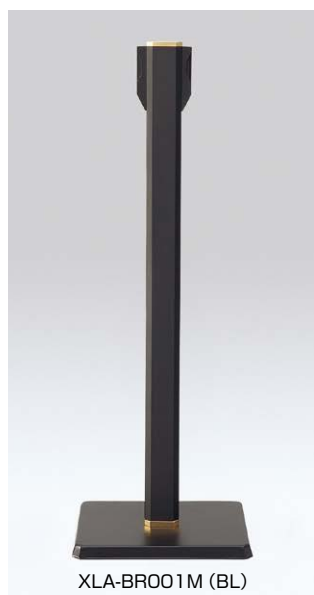

■特長

- プティックやショールーム、レストラン、美術館など最上の空間を演出する、デザイン性を追求したベルトリールパーティションです。
- 支柱は空間に調和するアルミニウム合金製（アルマイト処理）です。
- ベルトには再生材（再生ポリエステル繊維100%）を使用している環境対応品です。
- モダンでクールな色合いのシルバータイプ（SL）と、リッチでエレガントな佇まいのブラックタイプ（BL）（受注対応品）があります。
- 特注でパンフレットスタンドタイプもご用意できます。詳細は弊社営業担当者までお問い合わせください。

■注意

使用する床面の材質によっては、脚端の色が移ることがあります。

■パンフレットスタンド

受注対応品

■別売品

シルバータイプ用交換用ヘッド

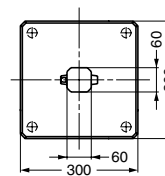
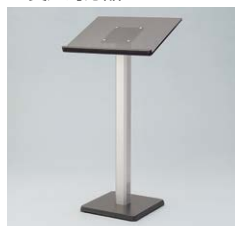

■シルバータイプ (SL) 本体

注文コード	品番	ベルトカラー	質量
290-895-198	XLA-BR001M (SL) BL	ブラック	7.8kg
290-895-201	XLA-BR001M (SL) MG	ミスティグレイ	7.8kg
290-895-200	XLA-BR001M (SL) BG	パーガンディー	7.8kg
290-895-199	XLA-BR001M (SL) SB	スモークブルー	7.8kg

■シルバータイプ (SL) 交換用ヘッド (別売品)

注文コード	品番	ベルトカラー
290-010-953	XLA-BRH001M (SL) BL	ブラック
290-010-956	XLA-BRH001M (SL) MG	ミスティグレイ
290-010-955	XLA-BRH001M (SL) BG	パーガンディー
290-010-954	XLA-BRH001M (SL) SB	スモークブルー

■ブラックタイプ (BL) 受注対応品

注文コード	品番	質量
-	XLA-BR001M (BL)	7.8kg

※ブラックタイプは受注対応品です。詳細は弊社営業担当者までお問い合わせください。

部品名	材料	仕上/色
支柱	アルミニウム合金	シルバーアルマイト処理 (SL)、ブラックアルマイト処理 (BL)
トッププレート、リング (BLのみ)	黄銅 (真鍮)	24K金めっきクリアー
フック	ABS樹脂	グレー (SL)、ブラック (BL)
ベース	銅	塗装/グレー (SL)、塗装/ブラック (BL)
脚端	ポリプロピレン (PP)	ブラック
ベルト※	再生ポリエステル繊維100%	BL、MG、BG、SB

※ブラックタイプのベルトカラーについては、弊社営業担当者までお問い合わせください。

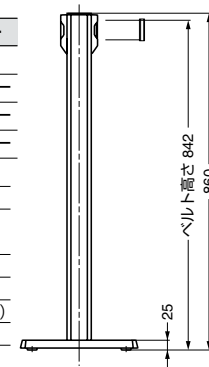

本カタログに掲載している製品内容は、部品としての品質範囲です。この部品を使用した最終製品の機能・性能・安全を保証するものではありません。

ハイエンド

スタンダード

壁面取付

屋外用





販促・プロモ用



ベルトカラー

シルバータイプのベルトには、上品な色調のBG (バーガンディー)、SB (スモークブルー)、MG (ミスティグレイ)、BL (ブラック) の4色を揃えました。特注でベルトにロゴマークや文字などを入れられます。
 ※ブラックタイプのベルトカラーについては、弊社営業担当者までお問い合わせください。

■シルバータイプ

BG (バーガンディー)	SB (スモークブルー)	MG (ミスティグレイ)	BL (ブラック)
			

■ブラックタイプ (受注対応品)

※

本カタログに掲載している製品内容は、部品としての品質範囲です。この部品を使用した最終製品の機能・性能・安全を保証するものではありません。

ベルトリールパーティション® 環境に配慮した再生材使用



■特長

- ベルトは環境に配慮した再生材（再生ポリエステル繊維100%）を使用しています。
- ヘッド回転タイプはヘッド部分が360°フリーに回転します。また、ベルト2段タイプは上段のヘッド部が360°フリーに回転します。より幅広いレイアウトが可能です。
- ベルトは2m、3mの2種類があり、目的・場所に応じてお選びいただけます。
- ヘッド部分に社名やロゴマークを入れられる表示窓付タイプもあります。
- ベルトに文字、記号などの印刷もできます。（オプション・シルク印刷）
- サインホルダーやパンフレットホルダーなど、オプションパーツについてはP.8をご覧ください。



2段のベルトリールは、お客様を確実に誘導します。

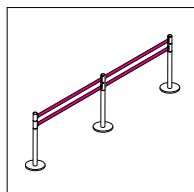

3mタイプはここまで伸びます。

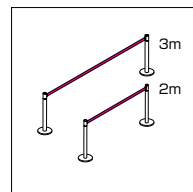

■ベルト2段タイプ使用例

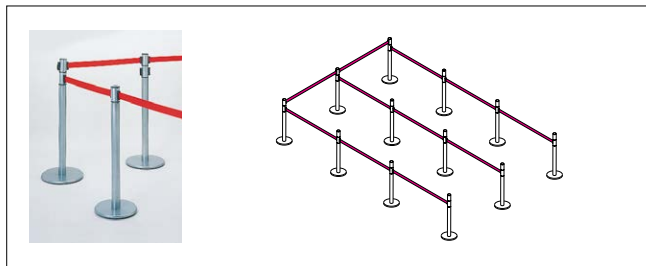

■3方向キャッチ使用例

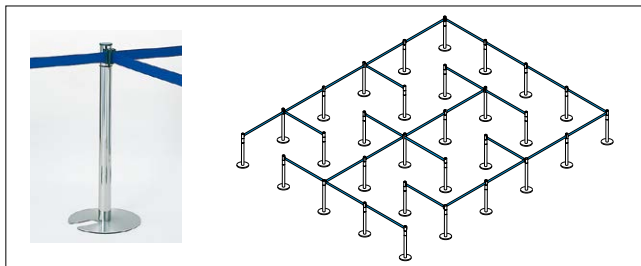

ベルト1段、2段および3方向キャッチを利用することで、上記レイアウト例のように幅広いレイアウトが可能です。

■オプション シルク印刷例



■表示窓付タイプ表示例

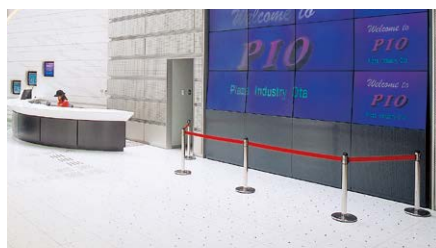
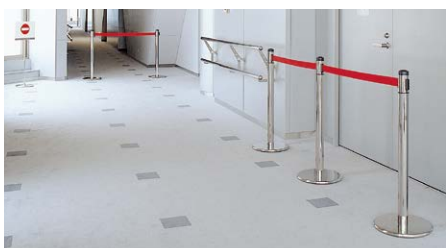
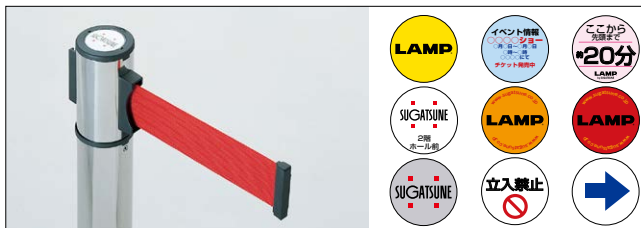

ベルトカラー 環境に配慮した再生材使用

- ベルトカラーはRD（レッド）、BU（ブルー）、YE（イエロー）、GN（グリーン）、BR（ブラウン）、GR（グレー）、BL（ブラック）の7色あります。
- 製品により、在庫ベルトカラーが異なります。詳細は各製品ページをご覧ください。
- ベルトは環境に配慮した再生材（再生ポリエステル繊維100%）を使用しています。

RD (レッド)	BU (ブルー)	YE (イエロー)	GN (グリーン)	BR (ブラウン)	GR (グレー)	BL (ブラック)

本カタログに掲載している製品内容は、部品としての品質範囲です。この部品を使用した最終製品の機能・性能・安全を保証するものではありません。

ハイエンド

スタンダード

壁面取付

屋外用

販促・プロモ用

LAMP. ベルトリールパーティション® AP-BR281MC型 **スタッキング・ヘッド回転タイプ** 取説 SUS CAD



- 特長
 - 使わない時は重ねられます。省スペースで収納に便利です。
- 注意
 - 使用する床面の材質によっては、スタッキング用ピラマットの色が移ることがあります。
- 別売品
 - 交換用ヘッド

部品名	材料	仕上/色
ヘッド・支柱	ステンレス鋼 (SUS304)	鏡面研磨
スタッキング用ベース	ステンレス鋼 (SUS304)	ヘアライン仕上
ベルト	再生ポリエステル繊維	下表参照
スタッキング用ピラマット	塩化ビニル樹脂 (PVC)	グレー

■交換用ヘッド (別売品)

注文コード	品番	ベルトカラー
290-801-341	AP-BRH01 (MR) RD	レッド
290-801-342	AP-BRH01 (MR) BU	ブルー
290-801-343	AP-BRH01 (MR) YE	イエロー
290-801-347	AP-BRH01 (MR) GN	グリーン
290-801-344	AP-BRH01 (MR) BR	ブラウン
290-801-345	AP-BRH01 (MR) GR	グレー
290-801-346	AP-BRH01 (MR) BL	ブラック

注文コード	品番	ベルトカラー	本体サイズ	ベルトサイズ	質量
290-800-656	AP-BR281MC (MR) RD	レッド	ベースφ350×支柱φ60.5×H857	H822×長さ2m	4.1kg
290-800-657	AP-BR281MC (MR) BU	ブルー	ベースφ350×支柱φ60.5×H857	H822×長さ2m	4.1kg
290-800-658	AP-BR281MC (MR) YE	イエロー	ベースφ350×支柱φ60.5×H857	H822×長さ2m	4.1kg
290-800-662	AP-BR281MC (MR) GN	グリーン	ベースφ350×支柱φ60.5×H857	H822×長さ2m	4.1kg
290-800-659	AP-BR281MC (MR) BR	ブラウン	ベースφ350×支柱φ60.5×H857	H822×長さ2m	4.1kg
290-800-660	AP-BR281MC (MR) GR	グレー	ベースφ350×支柱φ60.5×H857	H822×長さ2m	4.1kg
290-800-661	AP-BR281MC (MR) BL	ブラック	ベースφ350×支柱φ60.5×H857	H822×長さ2m	4.1kg

LAMP. ベルトリールパーティション® AP-BR381MC型 **スタッキング・表示窓付ヘッド回転タイプ** PAT 取説 SUS CAD



- 特長
 - 見やすいヘッド部に表示窓を付けた販促効果の高いベルトリールパーティションです。
 - 表示窓は取外しが可能で社名、ロゴマーク、各種インフォメーションなど表示内容を自由に取替えます。
 - 使わない時は重ねられます。省スペースで、収納に便利です。
- 注意
 - 使用する床面の材質によっては、スタッキング用ピラマットの色が移ることがあります。

■表示窓表示例

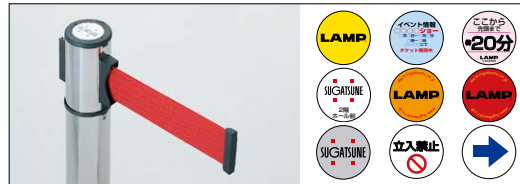

部品名	材料	仕上/色	サイズ
ヘッド・支柱	ステンレス鋼 (SUS304)	鏡面研磨	-
スタッキング用ベース	ステンレス鋼 (SUS304)	ヘアライン仕上	-
表示シート	アート紙	白無地	φ40
カバーキャップ	アクリル	透明	-
ベルト	再生ポリエステル繊維	レッド、ブルー	-
スタッキング用ピラマット	塩化ビニル樹脂 (PVC)	グレー	-

注文コード	品番	ベルトカラー	本体サイズ	ベルトサイズ	質量
290-893-015	AP-BR381MC (MR) RD	レッド	ベースφ350×支柱φ60.5×H877	H842×長さ2m	4.1kg
290-893-014	AP-BR381MC (MR) BU	ブルー	ベースφ350×支柱φ60.5×H877	H842×長さ2m	4.1kg

LAMP. ベルトリールパーティション® AP-BR391MC型 **表示窓付ヘッド回転タイプ** PAT 取説 SUS CAD



- 特長
 - 見やすいヘッド部に表示窓を付けた販促効果の高いベルトリールパーティションです。
 - 表示窓は取外しが可能で社名、ロゴマーク、各種インフォメーションなど表示内容を自由に取替えます。

■表示窓表示例

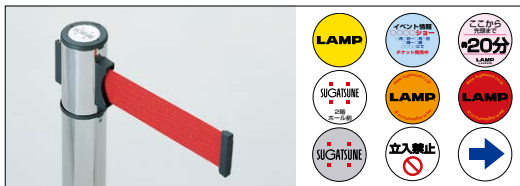

部品名	材料	仕上/色	サイズ
ヘッド・支柱	ステンレス鋼 (SUS304)	鏡面研磨	-
ベース	ステンレス鋼 (SUS304)	ヘアライン仕上	-
表示シート	アート紙	白無地	φ40
カバーキャップ	アクリル	透明	-
ベルト	再生ポリエステル繊維	レッド、ブルー	-
脚端	ポリプロピレン (PP)	-	-

注文コード	品番	ベルトカラー	本体サイズ	ベルトサイズ	質量
290-893-013	AP-BR391MC (MR) RD	レッド	ベースφ300×支柱φ60.5×H877	H842×長さ2m	7kg
290-893-012	AP-BR391MC (MR) BU	ブルー	ベースφ300×支柱φ60.5×H877	H842×長さ2m	7kg

ベルトリールパーティション

本カタログに掲載している製品内容は、部品としての品質範囲です。この部品を使用した最終製品の機能・性能・安全を保証するものではありません。

ハイエンド

スタンダード

壁面取付

屋外用

販促・プロモ用

LAMP. ベルトリールパーティション® AP-BR103MC型 ヘッド回転タイプ・ベルトフック抜け止め付

取説 SUS CAD



■特長

- ベルトフックが外れにくい抜け止め付きのベルトリールパーティションです。
- ベルトフックを最後まで押し込むと、抜け止めに引っ掛かり外れなくなります。ベルトを外す際は抜け止めを押しながらベルトフックを上引き抜いてください。
- ベースが大型のため、とても安定感があります。
- 本体とベルトの高さが従来に比べ高い仕様です。

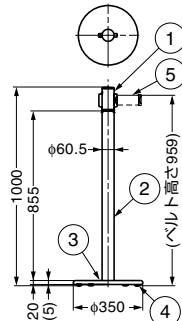

■交換用ヘッド (別売品)

注文コード	品番	ベルトカラー
290-018-097	AP-BRH03 (MR) RD	レッド
290-018-098	AP-BRH03 (MR) BU	ブルー

No.	部品名	材料	仕上/色
①	ヘッド	ステンレス鋼 (SUS304)	鏡面研磨
②	支柱	ステンレス鋼 (SUS304)	鏡面研磨
③	ベース	ステンレス鋼 (SUS304)	ヘアライン仕上
④	脚端	ポリプロピレン (PP)	ブラック
⑤	ベルト	再生ポリエステル繊維	レッド、ブルー

注文コード	品番	ベルトカラー	本体サイズ	ベルトサイズ	質量	1箱
290-017-827	AP-BR103MC (MR) RD	レッド	ベースφ350×支柱φ60.5×H1000	H959×長さ2m	9.4kg	1ヶ
290-017-826	AP-BR103MC (MR) BU	ブルー	ベースφ350×支柱φ60.5×H1000	H959×長さ2m	9.4kg	1ヶ

LAMP. ベルトリールパーティション® AP-BR091MC型 ヘッド回転タイプ

取説 SUS CAD



■別売品 交換用ヘッド

部品名	材料	仕上/色
ヘッド・支柱	ステンレス鋼 (SUS304)	鏡面研磨
ベース	ステンレス鋼 (SUS304)	ヘアライン仕上
脚端	ポリプロピレン (PP)	-
ベルト	再生ポリエステル繊維	下表参照

■交換用ヘッド (別売品)

注文コード	品番	ベルトカラー
290-801-341	AP-BRH01 (MR) RD	レッド
290-801-342	AP-BRH01 (MR) BU	ブルー
290-801-343	AP-BRH01 (MR) YE	イエロー
290-801-347	AP-BRH01 (MR) GN	グリーン
290-801-344	AP-BRH01 (MR) BR	ブラウン
290-801-345	AP-BRH01 (MR) GR	グレー
290-801-346	AP-BRH01 (MR) BL	ブラック

注文コード	品番	ベルトカラー	本体サイズ	ベルトサイズ	質量
290-800-648	AP-BR091MC (MR) RD	レッド	ベースφ300×支柱φ60.5×H877	H842×長さ2m	7kg
290-800-649	AP-BR091MC (MR) BU	ブルー	ベースφ300×支柱φ60.5×H877	H842×長さ2m	7kg
290-800-650	AP-BR091MC (MR) YE	イエロー	ベースφ300×支柱φ60.5×H877	H842×長さ2m	7kg
290-800-654	AP-BR091MC (MR) GN	グリーン	ベースφ300×支柱φ60.5×H877	H842×長さ2m	7kg
290-800-651	AP-BR091MC (MR) BR	ブラウン	ベースφ300×支柱φ60.5×H877	H842×長さ2m	7kg
290-800-652	AP-BR091MC (MR) GR	グレー	ベースφ300×支柱φ60.5×H877	H842×長さ2m	7kg
290-800-653	AP-BR091MC (MR) BL	ブラック	ベースφ300×支柱φ60.5×H877	H842×長さ2m	7kg

LAMP. ベルトリールパーティション® AP-BR191MC型 3m長尺・ヘッド回転タイプ

取説 SUS CAD



部品名	材料	仕上/色
ヘッド	ステンレス鋼 (SUS304)	鏡面研磨
支柱	ステンレス鋼 (SUS304)	鏡面研磨
ベース	ステンレス鋼 (SUS304)	ヘアライン仕上
脚端	ポリプロピレン (PP)	-
ベルト	再生ポリエステル繊維	レッド、ブルー

注文コード	品番	ベルトカラー	本体サイズ	ベルトサイズ	質量
290-885-826	AP-BR191MC (MR) RD	レッド	ベースφ350×支柱φ76.3×H875	H840×長さ3m	9.5kg
290-885-828	AP-BR191MC (MR) BU	ブルー	ベースφ350×支柱φ76.3×H875	H840×長さ3m	9.5kg

本カタログに掲載している製品内容は、部品としての品質範囲です。この部品を使用した最終製品の機能・性能・安全を保証するものではありません。

LAMP. 床固定ベルトリールパーティション® AP-BR911C ヘッド回転タイプ・ベースカバー付

取説 SUS CAD

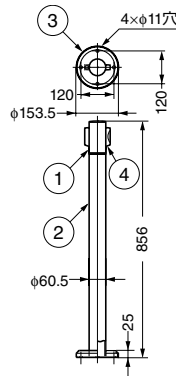

■特長

- ベースが小さく邪魔になりにくい床固定タイプです。
- 化粧カバー付です。

No.	部品名	材料	仕上/色
①	ヘッド	ステンレス鋼 (SUS304)	鏡面研磨
②	支柱	ステンレス鋼 (SUS304)	鏡面研磨
③	ベース	ステンレス鋼 (SUS304)	ヘアライン仕上
④	ベルト	再生ポリエステル繊維	レッド

注文コード	品番	本体サイズ	ベルトサイズ
290-885-682	AP-BR911C (MR) RD	ベースφ153.5×支柱φ60.5×H856	H821×長さ2m

LAMP. ベルトリールパーティション® AP-BR111M型

取説 CAD



■注意

使用する床面の材質によっては、スタッキング用ピラマットの色が移ることがあります。

部品名	材料	仕上/色
ヘッド・支柱	鋼	粉体塗装/シルバー
ベース	鋼	粉体塗装/シルバー
平ベース用ピラマット	塩化ビニル樹脂 (PVC)	-
ベルト	再生ポリエステル繊維	下表参照

■交換用ヘッド (別売品)

注文コード	品番	ベルトカラー
290-894-009	AP-BRH02 (SL) RD	レッド
290-894-218	AP-BRH02 (SL) BU	ブルー
290-801-348	AP-BRH02 (SL) YE	イエロー
290-801-351	AP-BRH02 (SL) GN	グリーン
290-801-349	AP-BRH02 (SL) BR	ブラウン
290-895-057	AP-BRH02 (SL) GR	グレー
290-801-350	AP-BRH02 (SL) BL	ブラック

注文コード	品番	ベルトカラー	本体サイズ	ベルトサイズ	質量
290-893-245	AP-BR111M (SL) RD	レッド	ベースφ290×支柱φ60.5×H860	H825×長さ2m	7.2kg
290-893-318	AP-BR111M (SL) BU	ブルー	ベースφ290×支柱φ60.5×H860	H825×長さ2m	7.2kg
290-893-913	AP-BR111M (SL) YE	イエロー	ベースφ290×支柱φ60.5×H860	H825×長さ2m	7.2kg
290-894-351	AP-BR111M (SL) GN	グリーン	ベースφ290×支柱φ60.5×H860	H825×長さ2m	7.2kg
290-894-172	AP-BR111M (SL) BR	ブラウン	ベースφ290×支柱φ60.5×H860	H825×長さ2m	7.2kg
290-893-914	AP-BR111M (SL) GR	グレー	ベースφ290×支柱φ60.5×H860	H825×長さ2m	7.2kg
290-894-171	AP-BR111M (SL) BL	ブラック	ベースφ290×支柱φ60.5×H860	H825×長さ2m	7.2kg

LAMP. ベルトリールパーティション® AP-BR132M型 ベルト2段タイプ

PAT 取説 SUS CAD



■特長

上段のヘッド部が360°フリーに回転します。(下段のヘッド部は固定です。)

部品名	材料	仕上/色
ヘッド	ステンレス鋼 (SUS304)	鏡面研磨
ジョイントパイプ	ステンレス鋼 (SUS304)	鏡面研磨
支柱	ステンレス鋼 (SUS304)	鏡面研磨
ベース	ステンレス鋼 (SUS304)	ヘアライン仕上
脚端	ポリプロピレン (PP)	-
ベルト	再生ポリエステル繊維	レッド、ブルー

注文コード	品番	ベルトカラー	本体サイズ	ベルトサイズ	質量
290-894-931	AP-BR132M (MR) RD	レッド	ベースφ350×支柱φ60.5×H1016	上段H982、下段H840×長さ2m	9.4kg
290-894-932	AP-BR132M (MR) BU	ブルー	ベースφ350×支柱φ60.5×H1016	上段H982、下段H840×長さ2m	9.4kg

ベルトリールパーティション／サインホルダー、パンフレットホルダー、3方向キャッチ

本カタログに掲載している製品内容は、部品としての品質範囲です。この部品を使用した最終製品の機能・性能・安全を保証するものではありません。

ハイエンド

スタンダード

壁面取付

屋外用

販促・プロモ用

LAMP. ベルトリールパーティション® サインホルダー AP-BRP10 PAT 取扱 取説 CAD



■使用例



■特長

- ベルトリールのヘッド部に装着するだけでサインスタンドになります。
- 透明アクリル板にB5サイズ用紙を挟む仕様です。内容は自由に差し替えます。
- 本品は下記の製品に対応します。
 - ・AP-BR281MC型 (P.5)
 - ・AP-BR381MC型 (P.5)
 - ・AP-BR391MC型 (P.5)
 - ・AP-BR103MC型 (P.6)
 - ・AP-BR091MC型 (P.6)
 - ・AP-BR911C (P.7)
 - ・AP-BR111M型 (P.7)
 - ・AP-BR132M型 (P.7)

■付属品

六角棒スバナ呼2.5

部品名	仕様	材料	色
本体	—	アクリル	透明
ホルダー部	ねじ固定式	ポリアミド (PA)	シボ仕上/ダークグレー

注文コード	品番	仕様
290-893-442	AP-BRP10	B5サイズ用

LAMP. ベルトリールパーティション® パンフレットホルダー AP-BRP17型 PAT NEW 取説 CAD



■使用例



■特長

- ベルトリールのヘッド部に装着するだけでパンフレットホルダーになります。
- A4サイズと、A43つ折りサイズがあります。
- 本品は下記の製品に対応します。
 - ・AP-BR281MC型 (P.5)
 - ・AP-BR381MC型 (P.5)
 - ・AP-BR391MC型 (P.5)
 - ・AP-BR103MC型 (P.6)
 - ・AP-BR091MC型 (P.6)
 - ・AP-BR911C (P.7)
 - ・AP-BR111M型 (P.7)
 - ・AP-BR132M型 (P.7)

■付属品

六角棒スバナ呼2.5

部品名	仕様	材料	仕上/色
本体	—	アクリル(ステンレス鋼製補強付)	透明
ホルダー部	ねじ固定式	ステンレス鋼(SUS304)/ポリアミド(PA)	サテン仕上/ダークグレー

注文コード	品番	仕様
290-022-008	AP-BRP17LCL	A4サイズ用
290-022-007	AP-BRP17SCL	A4・3つ折サイズ用

LAMP. ベルトリールパーティション® 3方向キャッチ AP-BR05 CAD



■使用例



■特長

- 既存のベルトリールのキャッチ部に装着するだけで3方向キャッチになります。
- 本品は下記の製品に対応します。
 - ・AP-BR281MC型 (P.5)
 - ・AP-BR381MC型 (P.5)
 - ・AP-BR391MC型 (P.5)
 - ・AP-BR103MC型 (P.6)
 - ・AP-BR091MC型 (P.6)
 - ・AP-BR911C (P.7)
 - ・AP-BR111M型 (P.7)
 - ・AP-BR132M型 (P.7)

注文コード	品番	材料	色
290-885-922	AP-BR05 (GR)	ポリアミド (PA)	シボ仕上/ダークグレー



さいたまスーパーアリーナ



さいたまスーパーアリーナ



さいたまスーパーアリーナ



東京国際展示場



ルミネ町田店



大田区産業プラザ

ハイエンド

スタンダード

壁面取付

屋外用

販促・プロモ用

本カタログに掲載している製品内容は、部品としての品質範囲です。この部品を使用した最終製品の機能・性能・安全を保証するものではありません。

LAMP。壁面取付 ベルトリールパーティション® AP-BR351型

SUS CAD



AP-BR351 (MR)



AP-BR351 (SL)

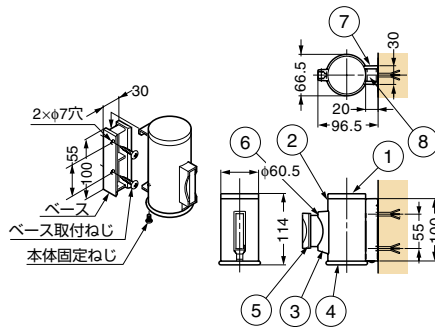

■本体

注文コード	品番	ベルトカラー	本体	ベルトサイズ	質量
290-893-247	AP-BR351 (MR) RD	レッド	ベースφ30×100、支柱W67×D97×H114	長さ2m	0.5kg
290-893-306	AP-BR351 (MR) BU	ブルー	ベースφ30×100、支柱W67×D97×H114	長さ2m	0.5kg
290-893-246	AP-BR351 (SL) RD	レッド	ベースφ30×100、支柱W67×D97×H114	長さ2m	0.5kg
290-893-301	AP-BR351 (SL) BU	ブルー	ベースφ30×100、支柱W67×D97×H114	長さ2m	0.5kg

■注意

- 壁面取付、埋込施工費は別途となります。詳細は弊社営業担当者までお問い合わせください。
- 引き出したベルトを固定する際は、フックキャッチ（付属品）をご使用ください。
- フックキャッチが追加が必要な場合は別途、別売品（下記）をご購入ください。
- フックキャッチに対してベルトを折り曲げて使用しないでください。ベルトがほつれたり、擦り切れる原因となります。

■使用例



■付属品

フックキャッチ

No.	部品名	材料	仕上/色
①	ヘッド	ABS樹脂	ダークグレー
②	スリットパイプ (MR)	ステンレス鋼	鏡面研磨
	スリットパイプ (SL)	鋼	粉体塗装/シルバー
③	フックキャッチA	ABS樹脂	ダークグレー
④	壁面取付タイプ 樹脂スリーブ	ABS樹脂	ダークグレー
⑤	フック	ABS樹脂	ダークグレー
⑥	ベルト	ポリエステル	-
⑦	ベース	ABS樹脂	ダークグレー
⑧	フックブラケット	ステンレス鋼 (SUS304)	粉体塗装/ダークグレー

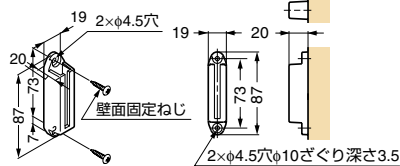

■フックキャッチ(別売品)

注文コード	品番	材料	色	サイズ
290-885-590	AP-BR349M (GR)	ABS樹脂	ダークグレー	W19×D20×H87

LAMP。壁面取付 ベルトリールパーティション® AP-BR057型

SUS CAD

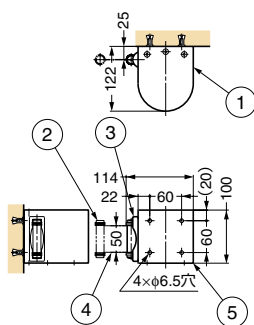

本図は右用です。左用は対称となります。

■本体

注文コード	品番	仕様	本体サイズ	ベルトサイズ	質量
290-885-004	AP-BR057R (SH)	右用	W114 (126.5) × D122 × H100	長さ7m	1.46kg
290-885-005	AP-BR057L (SH)	左用	W114 (126.5) × D122 × H100	長さ7m	1.46kg

■特長

- ベルトの長さは、7mのロングタイプです。
- 引き出したベルトを固定する際は、フックキャッチ(別売品)をご使用ください。

■注意

- 壁面取付費は別途となります。詳細は弊社営業担当者までお問い合わせください。
- 製品の特性上ベルト部が倒れる場合があります。
- フックキャッチは本体に付属していません。別途、別売品をご購入ください。
- 本体とフックキャッチは、使用例のように向かい合わせに取り付けてください。ベルトが本体やフックキャッチに対して折れ曲がった状態で使用すると、折れた部分が擦れ、ほつれたり擦り切れたりする原因となります。

■使用例



No.	部品名	材料	仕上/色
①	本体	ステンレス鋼 (SUS304)	ヘアライン仕上
②	フック	アルミニウム合金	-
③	ベルト引出し口	ABS	ブラック
④	ベルト (7M)	ポリエステル	レッド
⑤	取付ブラケット	ステンレス鋼 (SUS304)	-

■フックキャッチ(別売品)

注文コード	品番	材料	仕上/色	サイズ
290-885-006	AP-BR050 (AS)	アルミニウム合金	シルバーアルマイト処理	W30×D40×H91

本カタログに掲載している製品内容は、部品としての品質範囲です。この部品を使用した最終製品の機能・性能・安全を保証するものではありません。

LAMP® ベルトリールパーティション® AP-BR06型 壁面埋込タイプ

SUS CAD



フックキャッチ (別売品)

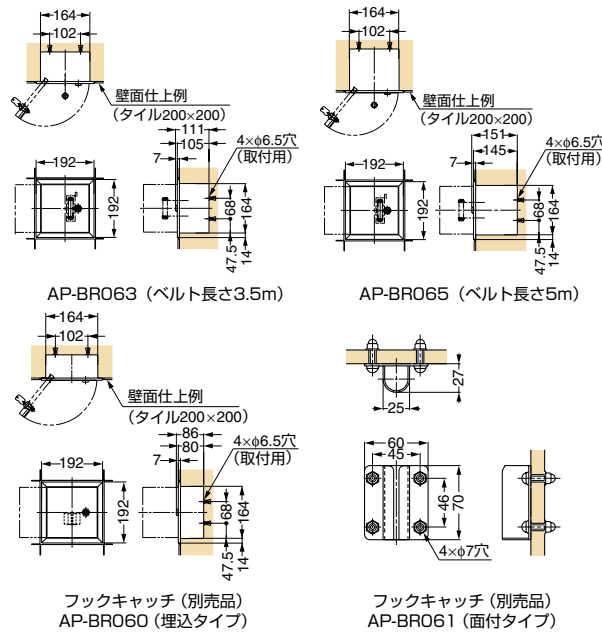

フックキャッチ (別売品)
AP-BR060 (埋込タイプ)

フックキャッチ (別売品)
AP-BR061 (面付タイプ)

■特長

- ベルト引き出し部を壁面に埋め込むため、未使用時に出張らず、邪魔になりません。
- ベルト長さが3.5mのタイプと、5mのタイプがあります。
- 扉に錠がついているため、いたずらが防止できます。
- 引き出したベルトを固定する際は、フックキャッチ (別売品) をご使用ください。
- 別売品のフックキャッチは、取り付けが簡単な面付タイプと壁面埋込タイプがあります。埋込タイプはパーティション同様、扉に錠がついています。

■注意

- 製品の特性上ベルト部が倒れる場合があります。
- 本体とフックキャッチは、使用例のように向かい合わせに取り付けてください。ベルトが本体やフックキャッチに対して折れ曲がった状態で使用すると、折れた部分が擦れ、ほつれたり擦り切れたりする原因となります。
- ベルト部へのシルク印刷は別途見積となります。

■別売品

フックキャッチ

■使用例



■本体

注文コード	品番	材料	仕上	ベルトカラー	ベルト長さ
290-885-007	AP-BR063 (SH)	ステンレス鋼 (SUS304)	ヘアライン仕上	レッド	3.5m
290-885-008	AP-BR065 (SH)	ステンレス鋼 (SUS304)	ヘアライン仕上	レッド	5 m

■フックキャッチ (別売品)

注文コード	品番	仕様	材料	仕上
290-885-009	AP-BR060 (SH)	埋込タイプ	ステンレス鋼 (SUS304)	ヘアライン仕上
290-885-010	AP-BR061 (SH)	面付タイプ	ステンレス鋼 (SUS304)	ヘアライン仕上

ハイエンド

スタンダード

壁面取付

屋外用

販促・プロモ用

屋外用ベルトパーティション ベルトラックシリーズ

本カタログに掲載している製品内容は、部品としての品質範囲です。この部品を使用した最終製品の機能・性能・安全を保証するものではありません。

Lavi Industries 屋外用ベルトパーティション ベルトラックシリーズ

スガツネ工業はLavi Industries社の日本総代理店です。

NEW

サインパネルが取付可能

別売の専用キャップと併用することで、サインパネルが取り付けられます。日本語・英語併記のパネルもご用意しています。

ベルト交換が可能・簡単

ベルトカセットは工具不要で取り付け・取り外しできます。万一破損した場合でも、簡単に交換できます。

ベルト印刷・ベルト色の変更も可能 (別注対応)

別注仕様でシルク印刷・ベルト色の変更も可能です (ロット10本以上)。高解像度デジタル印刷にも対応可能です (P.14)。詳細は弊社営業担当者までお問い合わせください。

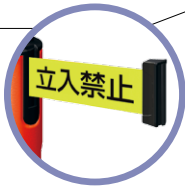

【ベルト色 色見本】

●在庫品

- ブラック
- ブルー
- レッド
- イエロー/ブラック (斜ライン)

●別注品

- ブロンズ
- ネイビーブルー
- オリーブグリーン
- フォレストグリーン
- ワインレッド
- グレー
- 蛍光イエロー
- オレンジ
- ブラック/グレー (ストライプ)
- ブラック/蛍光イエロー (ストライプ)
- ブラック/レッド (ストライプ)

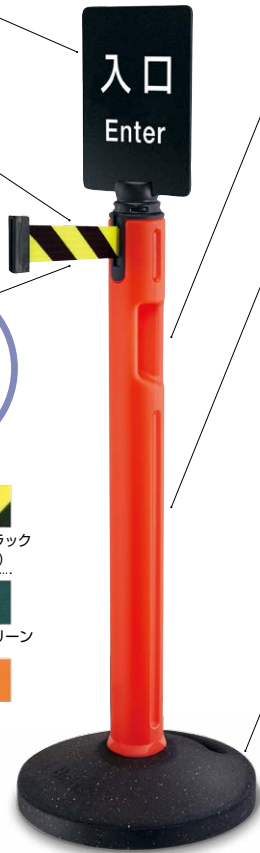

持ち運びしやすい手掛付き

支柱とベースに手掛があるため、持ち運びやすく移動の際に便利です。

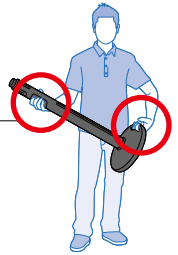

選べるカラーバリエーション

支柱色はブラック・イエロー・オレンジから選べいただけます。ベルトカラーは支柱色がブラックの場合、レッド・ブルー・ブラックから選べいただけます。

写真					
支柱	ブラック			イエロー	オレンジ
ベルト	レッド	ブルー	ブラック	イエロー/ブラック	

ベースは2種類

●再生ゴムタイプ

注水不要!

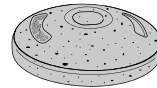

支柱に取り付ければ、直ぐにお使い頂けます。短時間で設置できます。

●注水タイプ



注水前は軽量のため、持ち運びが簡単です。

使用例

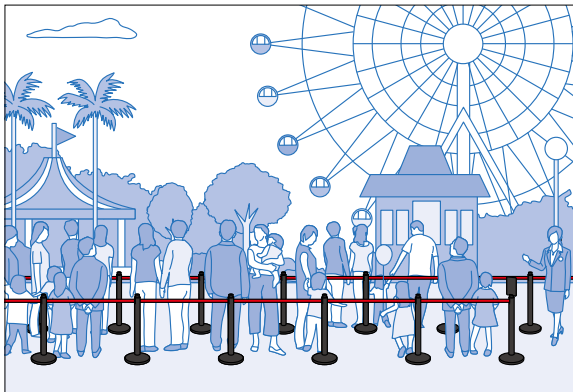

遊園地 アトラクション搭乗口

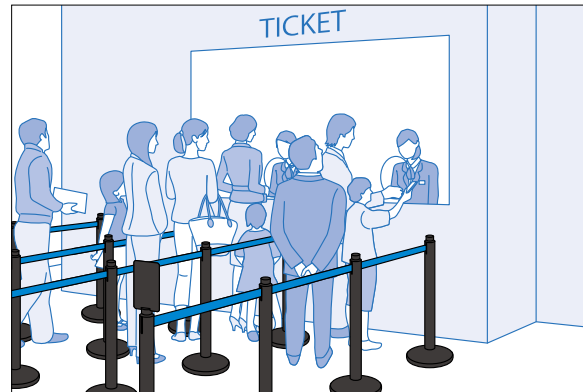

スタジアム チケット売場

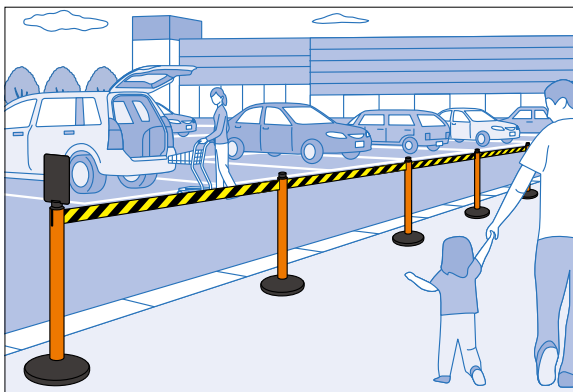

大規模駐車場

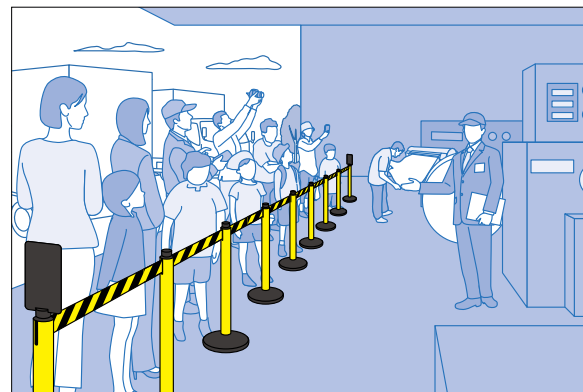

工場内部 (見学者立ち入り禁止用)

輸入品のため、製品改良などにより予告なく寸法や材料の仕様変更を行う場合があります。念のため、現品にてご確認ください。

ハイエンド

スタンダード

壁面取付

屋外用

販促・プロモ用

本カタログに掲載している製品内容は、部品としての品質範囲です。この部品を使用した最終製品の機能・性能・安全を保証するものではありません。

Lavi Industries 屋外用ベルトパーティション ベルトトラックシリーズ 80-5000型

NEW 取説 CAD

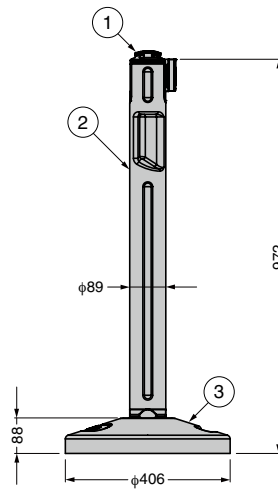

【注意】

- 再生ゴムタイプは、長時間同じ場所に置かれると色移りする可能性があります。
- 注水タイプは、一度組立を行うと取り外しできません。

【別売品】

- サインパネル 80-DS8511V型
- 交換用ベルトカセット EMECH12型

No.	部品名	材料	色
①	ヘッド	ポリアミド (PA)	ブラック
②	支柱	高密度ポリエチレン(HDPE)	下表参照
③	ベース	下表参照	ブラック

【組立方法】

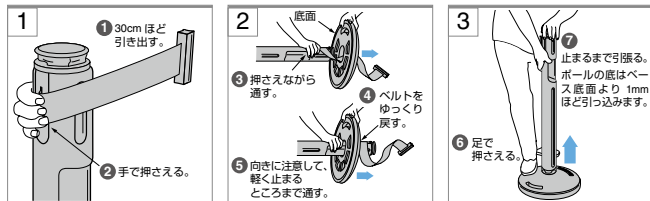

【取外方法】 再生ゴムのみ (注水タイプは、一度組立を行うと取り外しできません。)



注文コード	品番	支柱色		ベルト色	ベルトサイズ	ベース		質量	
		支柱色	ベルト色			仕様	材料		
290-036-293	80-5000R-BK-RD	ブラック	レッド	H48×長さ3.6m	再生ゴムタイプ (注水不要)	合成ゴム	7.8kg	1セット	
290-036-294	80-5000-BK-RD				注水タイプ	高密度ポリエチレン(HDPE)	1.7kg (注水後: 7.6kg)	1セット	
290-036-295	80-5000R-BK-BL				再生ゴムタイプ (注水不要)	合成ゴム	7.8kg	1セット	
290-036-296	80-5000-BK-BL		注水タイプ		高密度ポリエチレン(HDPE)	1.7kg (注水後: 7.6kg)	1セット		
290-036-297	80-5000R-BK-BK		再生ゴムタイプ (注水不要)		合成ゴム	7.8kg	1セット		
290-036-298	80-5000-BK-BK		注水タイプ		高密度ポリエチレン(HDPE)	1.7kg (注水後: 7.6kg)	1セット		
290-036-299	80-5000R-YL-SF	イエロー	イエロー/ブラック	再生ゴムタイプ (注水不要)	合成ゴム	7.8kg	1セット		
290-036-300	80-5000-YL-SF	注水タイプ		高密度ポリエチレン(HDPE)	1.7kg (注水後: 7.6kg)	1セット			
290-036-301	80-5000R-OR-SF	オレンジ		再生ゴムタイプ (注水不要)	合成ゴム	7.8kg	1セット		
290-036-302	80-5000-OR-SF	注水タイプ	高密度ポリエチレン(HDPE)	1.7kg (注水後: 7.6kg)	1セット				

輸入品のため、製品改良などにより予告なく寸法や材料の仕様変更を行う場合があります。念のため、現品にてご確認ください。

Lavi Industries サインパネル 80-DS8511V型

NEW CAD



- 日本語・英語併記のサインパネルです。サイン取付用キャップと併せてお使いください。
- パネルサイズ: W216mm×H279mm×t6mm

注文コード	品番	仕様	材料	色	質量	
290-035-912	80-DS8511V-ENTER	入口	塩化ビニル樹脂 (PVC)	ブラック	200g	1ヶ
290-035-913	80-DS8511V-EXIT	出口			200g	1ヶ
290-035-914	80-DS8511V-BK	無地			200g	1ヶ

輸入品のため、製品改良などにより予告なく寸法や材料の仕様変更を行う場合があります。念のため、現品にてご確認ください。

Lavi Industries サイン取付用キャップ 80-860TC-BK

NEW CAD



注文コード	品番	仕様	材料	色	質量	
290-035-915	80-860TC-BK	サイン取付用キャップ	高密度ポリエチレン(HDPE)	ブラック	30g	1ヶ

輸入品のため、製品改良などにより予告なく寸法や材料の仕様変更を行う場合があります。念のため、現品にてご確認ください。

Lavi Industries 交換用ベルトカセット EMECH12型

NEW CAD



注文コード	品番	材料	ベルト色	ベルトサイズ	質量	
290-035-916	EMECH12-BK	ベルト: ポリエステル (PE) ヘッド: ポリアミド (PA)	ブラック	H48×長さ3.6m	300g	1ヶ
290-035-917	EMECH12-RD		レッド	H48×長さ3.6m	300g	1ヶ
290-035-918	EMECH12-BL		ブルー	H48×長さ3.6m	300g	1ヶ
290-035-919	EMECH12-SF		イエロー/ブラック	H48×長さ3.6m	300g	1ヶ

輸入品のため、製品改良などにより予告なく寸法や材料の仕様変更を行う場合があります。念のため、現品にてご確認ください。

本カタログに掲載している製品内容は、部品としての品質範囲です。この部品を使用した最終製品の機能・性能・安全を保証するものではありません。

Lavi Industries イベントスペースシステム® ベルトラックシリーズ

NEW

■特長

イベントスペースシステム Beltrac®シリーズは、空港、イベント会場、映画館、百貨店、レンタル業小売店、銀行など、人の流れを制御しつつさまざまなオプションにより販売空間を創出するシステムです。システム構成の基本となるベルトラックは業界で初めて4方向接続を可能とした溝付きデザインを採用したベルトリールです。この溝にさまざまなオプションを接続することで導線と販売・広告の融合が図れます。このコンセプトと優れた性能が受け入れられ米国運輸保安庁TSAより一部製品が認定されています。

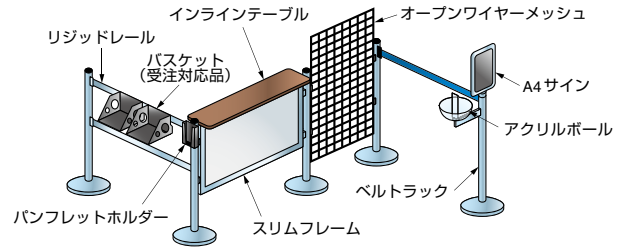

スガツネ工業はLavi Industries社の日本総代理店です。



■使用例



空港



イベント会場



受付窓口



映画館

■高解像度デジタル印刷

Beltrac®シリーズでは、高解像度デジタル印刷が可能です。写真の細部まで、鮮やかに印刷できます。企業や商品の広告・宣伝としてもご利用いただけます。お見積りも、P.19をご覧ください。



輸入品のため、製品改良などにより予告なく寸法や材料の仕様変更を行う場合があります。念のため、現品にてご確認ください。

ハイエンド

スタンダード

壁面取付

屋外用

販促・プロモ用

本カタログに掲載している製品内容は、部品としての品質範囲です。この部品を使用した最終製品の機能・性能・安全を保証するものではありません。

ハイエンド

スタンダード

壁面取付

屋外用

販促・プロモ用

イベントスペースシステムの選定方法

■ 選定例

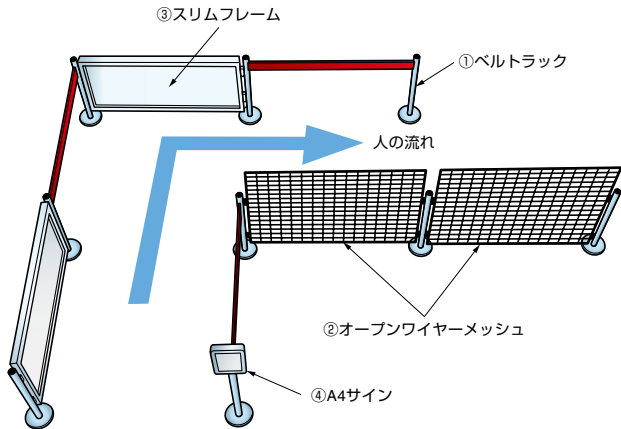

人の流れと共に商空間を創り出す

- 1 人の流れや創出空間を考慮しレイアウトを決めてください。
- 2 ベルトトラック間をつなぐアクセサリを選定してください。
- 3 ベルトトラックヘッド部に装着するアクセサリを選定してください。

■ 注意

可動式のため、利用者の安全を考慮してレイアウトしてください。

〈左例の構成アイテム〉

- | | | |
|------------------------------|----|--------------------------------|
| ① ベルトトラック (ベルト1段タイプ) | 9本 | 50-3000A-●●●●●
※●●にて仕上、色を指定 |
| ② オープンワイヤーマッシュ (W1226×H1226) | 2枚 | 50-NX102-GB |
| ③ スリムフレーム (W1165×H634) | 2枚 | 50-SFP404H-SA-CL |
| ④ A4サイン | 1個 | SIGNFRAME-EU-A4SV-S-SA |

※ワイヤーマッシュ用バスケット・フック等は含んでおりません。



ベルトトラック 50-3000型、50-3002型 ベルト巻き取り減速機能付

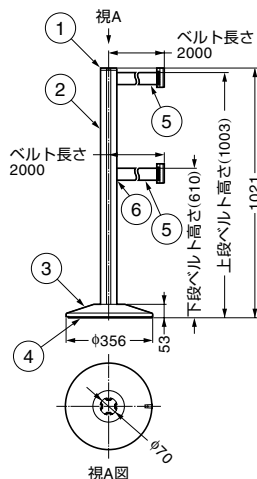
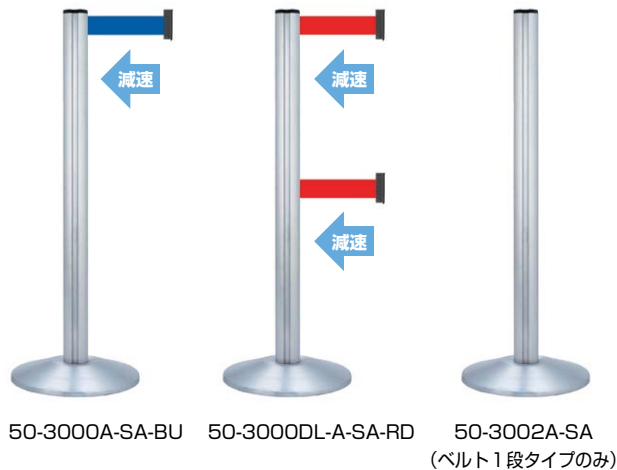

上図はベルト2段タイプです。

■ 特長

- 本システムの基本となるベルトトラック（ベルトリール）です。
- 別途オープンワイヤーマッシュやスリムフレームなどのアクセサリを組み合わせることで、さまざまな空間を創出できます。
- 支柱に溝が付いており、4方向のベルト接続が可能です。
- ベルトを装備した50-3000型と、支柱だけの50-3002型があります。
- 本体仕上げは2種類、ベルト色は各々2色あります。
- 50-3000型はベルト1段・2段の2タイプがあります。
- ベルトの急な巻き取りを防止する減速機能付きです。

■ 注意

- 50-3002型は、ベルト1段タイプのみに対応します。2段タイプには対応しません。
- 使用する床の材質によっては、ベース底面の滑り止めゴムの色が移ることがあります。
- 床面に油分がある場所では使用しないでください。滑り止めゴムが劣化する場合があります。

■ 本体色見本



■ ベルトカラー



ベルトは受注対応でイエローとブラックのトラ柄もご用意できます。



■ ベルトトラック 50-3000型

注文コード	品番	本体仕上	ベルト段数/カラー	質量
290-021-522	50-3000A-SA-RD	サテン仕上	1段/レッド	13kg
290-021-521	50-3000A-SA-BU	サテン仕上	1段/ブルー	13kg
290-021-524	50-3000A-WB-RD	塗装/ブラック	1段/レッド	13kg
290-021-523	50-3000A-WB-BU	塗装/ブラック	1段/ブルー	13kg
290-021-526	50-3000DL-A-SA-RD	サテン仕上	2段/レッド	15kg
290-021-525	50-3000DL-A-SA-BU	サテン仕上	2段/ブルー	15kg
290-021-528	50-3000DL-A-WB-RD	塗装/ブラック	2段/レッド	15kg
290-021-527	50-3000DL-A-WB-BU	塗装/ブラック	2段/ブルー	15kg

■ ベルトトラック 50-3002型 (ベルト無し) ※支柱のみのタイプ

注文コード	品番	本体仕上	ベルト段数/カラー	質量
290-021-529	50-3002A-SA	サテン仕上	ベルト1段に対応/無し	11kg
290-021-530	50-3002A-WB	塗装/ブラック	ベルト1段に対応/無し	11kg

■ フック抜け止め

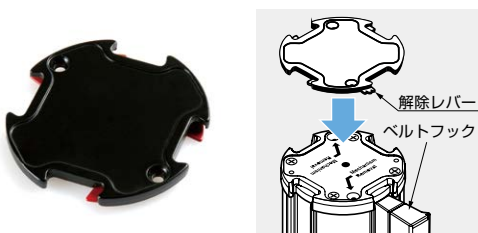

■ 特長

- 後付タイプのフック抜け止めです。
- いたずらや不意にフックが外れる危険性を防止できます。
- フック抜け止め取付時、赤いレバーを反時計回りに回転させれば、ベルトフックを引き抜けます。

No.	部品名	材料	仕上/色
①	ヘッド	ポリアミド (PA)	ブラック
②	支柱	アルミニウム合金	左表参照
③	カバー	ステンレス鋼 (SUS304)、ABS樹脂	左表参照
④	ベース	銅	左表参照
⑤	ベルト	ポリエステル樹脂	左表参照
⑥	下段ベルトユニット	ポリアミド (PA)	ブラック

注文コード	品番	材料	仕上	質量
290-021-297	50-910LK	銅/亜鉛合金 (ZDC)	塗装/ブラック	90g

輸入品のため、製品改良などにより予告なく寸法や材料の仕様変更を行う場合があります。念のため、現品にてご確認ください。



最新情報はWEBサイトをご覧ください <http://www.sugatsune.co.jp/>

No.296_カタログ

本カタログに掲載している製品内容は、部品としての品質範囲です。この部品を使用した最終製品の機能・性能・安全を保証するものではありません。

オープンワイヤーメッシュ 50-NX型

NEW

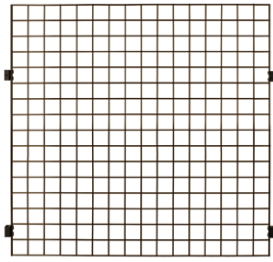

50-NX 102-GB

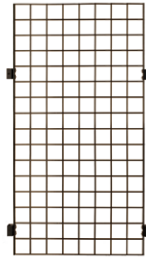

50-NX 103-GB

■使用例



■特長

- ベルトトラック本体と組み合わせることで多種多様な商品やサンプルなどの陳列が可能です。
- ワイヤーメッシュは付属の六角棒スパナでベルトトラック本体の溝に簡単に着脱できます。

注文コード	品番	材料	色	サイズ	質量
290-021-300	50-NX102-GB	鋼	ブラック	W1226×H1226	6000g
290-021-301	50-NX103-GB	鋼	ブラック	W616×H1226	1200g

輸入品のため、製品改良などにより予告なく寸法や材料の仕様変更を行う場合があります。念のため、現品にてご確認ください。

バスケット 809326、809328

NEW

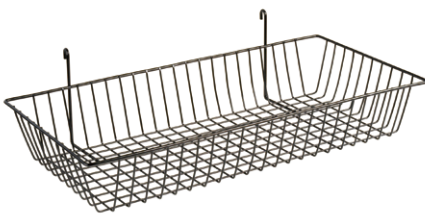

809326-BK



809328-BK

■特長

- オープンワイヤーメッシュに掛けて使用するバスケットです。
- 用途に応じた2種類があります。

注文コード	品番	材料	仕上/色	サイズ	質量
290-021-314	809326-BK	鋼	ブラック	W610×D305×H102	1000g
290-021-315	809328-BK	鋼	ブラック	W305×D153×H153	640g

輸入品のため、製品改良などにより予告なく寸法や材料の仕様変更を行う場合があります。念のため、現品にてご確認ください。

フック GWH型

NEW



GWH2-BK



GWH4-BK



GWH6-BK



GWH8-BK

■特長

- オープンワイヤーメッシュに掛けて使用するフックです。
- 4種類の長さ違いを用意しております。

注文コード	品番	材料	仕上/色	フック長さ	質量
290-021-316	GWH2-BK	鋼	ブラック	L= 52	60g
290-021-317	GWH4-BK	鋼	ブラック	L=103	70g
290-021-318	GWH6-BK	鋼	ブラック	L=155	80g
290-021-319	GWH8-BK	鋼	ブラック	L=204	90g

輸入品のため、製品改良などにより予告なく寸法や材料の仕様変更を行う場合があります。念のため、現品にてご確認ください。

スリムフレーム

NEW

■グラフィック挿入方法 ■使用例

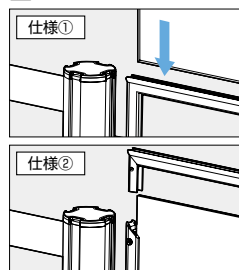

■特長

- 20mmの細いアルミフレームによりグラフィックが引き立ちます。
- グラフィック保護用にアクリル板が2枚付属しています。
- フレームの角度調整ができます。
- 付属の六角棒スパナでベルトトラック本体の溝に簡単に着脱できます。
- 仕様①は、フレーム上部のスリットからグラフィック交換を簡単に行えます。(50-SFP401型)
- 仕様②は、フレーム上部がねじ止め式のため、いたずらを防止できます。(50-SFP404型)

インラインテーブル (P.17掲載) と併用する際は、仕様② (50-SFP404) をご使用ください。

注文コード	品番	材料	仕上	サイズ	仕様	質量
290-021-302	50-SFP401H-S-SA-CL	アルミニウム合金	アルマイト処理	W940×H484	①	5000g
290-021-303	50-SFP404H-SA-CL	アルミニウム合金	アルマイト処理	W1165×H634	②	9000g

輸入品のため、製品改良などにより予告なく寸法や材料の仕様変更を行う場合があります。念のため、現品にてご確認ください。

ハイエンド

スタンダード

壁面取付

屋外用

販促・プロモ用

本カタログに掲載している製品内容は、部品としての品質範囲です。この部品を使用した最終製品の機能・性能・安全を保証するものではありません。

ハイエンド

スタンダード

壁面取付

屋外用

販促・プロモ用

インラインテーブル



NEW

■ 使用例



■ 特長

列待ちの間に記入物などを済ませることができるテーブルです。混雑緩和などが期待できます。

■ 注意

- 本品をご使用の際は、補強のため、必ずリジッドレール (50-RRA100-4-C) またはスリムフレーム (50-SFP404H-SA-CL) と併用してください。
- 本品は記入台のため、荷物置きなど荷重のかかる用途には使用しないでください。



注文コード	品番	材料	サイズ (mm)	質量
290-021-299	50-BTA107-4BW	鋼、アルミニウム合金、木	W1213×D305	8000g

輸入品のため、製品改良などにより予告なく寸法や材料の仕様変更を行う場合があります。念のため、現品にてご確認ください。

リジッドレール、バスケット



NEW

■ 特長

- 支柱をベルトよりも安定して連結できるほか、バスケット (受注対応品) を取り付けできます。
- 取付部が可動するため、角度調節ができます。

■ 注意

インラインテーブルをご使用の際はリジッドレールを併用してください。

■ 使用例



バスケット
26-AC100-WB
※受注対応品です

※長さは取り付け際の支柱の中心間距離です。

注文コード	品番	材料	仕上	長さ※	質量
290-021-304	50-RRA100-4-C	アルミニウム合金	アルマイト処理	1310	1600g

輸入品のため、製品改良などにより予告なく寸法や材料の仕様変更を行う場合があります。念のため、現品にてご確認ください。

A4サイン



NEW

■ 特長

押しボタンを押すとロックが解除され、45°刻みで向き調整が可能です。

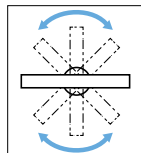

8ポジション回転
ロック付



SIGNFRAME-EU
-A4SH-S-SA

SIGNFRAME-EU
-A4SV-S-SA

注文コード	品番	仕様	材料	仕上	質量
290-021-324	SIGNFRAME-EU-A4SV-S-SA	縦	アルミニウム合金	アルマイト処理	1800g
290-021-323	SIGNFRAME-EU-A4SH-S-SA	横	アルミニウム合金	アルマイト処理	1800g

輸入品のため、製品改良などにより予告なく寸法や材料の仕様変更を行う場合があります。念のため、現品にてご確認ください。

パンフレットホルダー



NEW

■ 特長

ベルトトラックの溝に差し込むだけで取り付けできます。



50-921

56-8511-MB

注文コード	品番	材料	仕上	サイズ	質量
290-021-298	50-921	アルミニウム合金	ブラック	W111×D38×H229	220g
290-021-305	56-8511-MB	アルミニウム合金	ブラック	W223×D38×H242	400g

輸入品のため、製品改良などにより予告なく寸法や材料の仕様変更を行う場合があります。念のため、現品にてご確認ください。

アクリルボール



NEW

■ 使用例



ボール天付タイプは受注対応品です。



注文コード	品番	材料	仕上	ボール直径	質量
290-021-313	80-938BWL-SSM	アルミニウム合金	アルマイト処理	300	800g

輸入品のため、製品改良などにより予告なく寸法や材料の仕様変更を行う場合があります。念のため、現品にてご確認ください。

ベルトトラック交換用部品



NEW

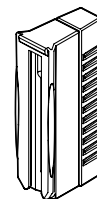

■ ベルトユニット

注文コード	品番	ベルト色	質量
290-021-766	RMECH7-RD	レッド	160g
290-021-767	RMECH7-BU	ブルー	160g
290-021-768	RMECH7-BLK	ブラック	160g

■ 交換用ベルトフック

注文コード	品番	質量
290-021-312	80-910BE10	27g

輸入品のため、製品改良などにより予告なく寸法や材料の仕様変更を行う場合があります。念のため、現品にてご確認ください。

ベルト特注印刷 見積依頼書のご利用方法 (P.19)

必要な項目をご記入の上、FAX をお送りください。見積依頼書の内容に応じて、ご回答いたします。

■記入例

送信方向と
弊社 FAX 番号を
ご確認ください

各製品ページで
ご確認ください

イラスト上に、印刷
位置の寸法等をご記
入ください

お客様の連絡先を
ご記入ください

スガツネ工業 行		↑ FAX送信方向		送信日	年	月	日
ベルト特注印刷 見積書				送信枚数 (本紙含む)	枚		
FAX: 03-3863-6875 E-mail: support@sugatsune.co.jp (アーキテリア事業部)							
●見積内容 (全ての項目のご記入をお願いいたします。)							
物件名	○○スタジアム						
品番	AP-BR281MC (MR) RD <small>詳細は各製品ページをご覧ください</small>						
原稿作成方法 <small>お選びください</small>	<input type="checkbox"/>	お客様にてデータをご支給					
	<input type="checkbox"/>	お客様にて清刷りをご支給					
	<input checked="" type="checkbox"/>	弊社にて作成	文面 (立入禁止)	例: 立入禁止
			書体 (明朝体)	例: 明朝体
印刷仕様 <small>お選びください</small>	印刷方法	<input checked="" type="checkbox"/>	シルク印刷				
		<input type="checkbox"/>	高解像度デジタル印刷 <small>ベルトラックシリーズのみ対応可能です。詳細は、P.14をご覧ください。</small>				
	文字色	黒					
	印刷高さ	最大 40mm	40	mm	印刷幅	170	mm
印刷箇所	片面5ヶ所 両面印刷		印刷間隔	※1 150 mm			
印刷位置	イラストに印刷位置の寸法を記入してください。 						
見積数量 ^{※2}	20 本		希望単価	31,000 円			
見積回答希望日	20XX年X月X日 <small>目安はシルク印刷で2-3日、デジタル印刷で1週間程度です。</small>		納品希望日	20XX年X月X日 <small>目安はシルク印刷で3週間、デジタル印刷で1.5ヶ月です。</small>			
<small>※1) 1) 幅は幅600mmまでです。版数で単価が変わります。 ※2) 基本はシルク印刷で10本以上、高解像度デジタル印刷の場合は30本以上のご注文ですが、場合によっては少数からでもお受け致します。</small>							
●お客様連絡先							
必須	フリガナ	○○コウギョウ		フリガナ	カナモノ タロウ		
	会社名	○○工業		お名前	金物 太郎		
	部署名	購買部		TEL	03-1234-xxxx		
	E-mail	xxxx.x@xxx.co.jp		FAX	03-5678-xxxx		
	住所	〒1000-0000 東京 千代田 市		△△△町 -000-1-2 カナモノビル 5F			
任意	購入店	○○株式会社					
<small>内容によってはご希望に添えない場合があります。あらかじめご了承ください。記入内容の確認のため、弊社からご連絡させて頂く場合があります。</small>							
SUGATSUNE							

スガツネ工業 行

ベルト特注印刷 見積書



送信日	年	月	日
送信枚数 (本紙含む)	枚		

FAX: 03-3863-6875 E-mail: support@sugatsune.co.jp (アーキテリア事業部)

●見積内容 (全ての項目のご記入をお願いいたします。)

物件名						
品番	詳細は各製品ページをご覧ください					
原稿作成方法 お選びください	<input type="checkbox"/> お客様にてデータをご支給 <input type="checkbox"/> お客様にて清刷りをご支給 <input type="checkbox"/> 弊社にて作成	文面〔			〕	例：立入禁止
		書体〔			〕	例：明朝体
印刷仕様 お選びください	印刷方法	<input type="checkbox"/> シルク印刷 <input type="checkbox"/> 高解像度デジタル印刷	ベルトラックシリーズのみ対応可能です。 詳細は、P.14 をご覧ください。			
			文字色			
	印刷高さ	最大 40mm	mm	印刷幅	mm	
	印刷箇所			印刷間隔	mm	
印刷位置	イラストに印刷位置の寸法を記入してください。					
見積数量 ※2	本	希望単価	円			
見積回答希望日	目安はシルク印刷で 2-3 日、デジタル印刷で 1 週間程度です。		納品希望日	目安はシルク印刷で 3 週間、デジタル印刷で 1.5 ヶ月です。		

※ 1) 1 版は幅 600mm までです。版数で単価が変わります。

※ 2) 基本はシルク印刷で 10 本以上、高解像度デジタル印刷の場合は 30 本以上のご注文ですが、場合によっては少数からでもお受け致します。

●お客様連絡先

必須	フリガナ		フリガナ	
	会社名		お名前	
	部署名		TEL	
	E-mail		FAX	
	住所	〒□□□-□□□□		都道府県
任意	購入店			

内容によってはご希望に添えない場合があります。あらかじめご了承ください。記入内容の確認のため、弊社からご連絡させて頂く場合があります。

No.296_ 価格表

2018年9月版



ページ	注文コード	品番	記号	単位	価格(税抜)
2	290-895-198	XLA-BR001M (SL) BL		5	¥32,500 本
2	290-895-201	XLA-BR001M (SL) MG		5	¥32,500 本
2	290-895-200	XLA-BR001M (SL) BG		5	¥32,500 本
2	290-895-199	XLA-BR001M (SL) SB		5	¥32,500 本
2	290-010-953	XLA-BRH001M (SL) BL	☆	—	別途見積
2	290-010-956	XLA-BRH001M (SL) MG	☆	—	別途見積
2	290-010-955	XLA-BRH001M (SL) BG	☆	—	別途見積
2	290-010-954	XLA-BRH001M (SL) SB	☆	—	別途見積
2	—	XLA-BR001M (BL)	☆		別途見積
5	290-801-341	AP-BRH01 (MR) RD		40	¥7,240 ケ
5	290-801-342	AP-BRH01 (MR) BU		40	¥7,240 ケ
5	290-801-343	AP-BRH01 (MR) YE		40	¥7,240 ケ
5	290-801-347	AP-BRH01 (MR) GN		40	¥7,240 ケ
5	290-801-344	AP-BRH01 (MR) BR		40	¥7,240 ケ
5	290-801-345	AP-BRH01 (MR) GR		40	¥7,240 ケ
5	290-801-346	AP-BRH01 (MR) BL		40	¥7,240 ケ
5	290-800-656	AP-BR281MC (MR) RD		6	¥29,400 本
5	290-800-657	AP-BR281MC (MR) BU		6	¥29,400 本
5	290-800-658	AP-BR281MC (MR) YE		6	¥29,400 本
5	290-800-662	AP-BR281MC (MR) GN		6	¥29,400 本
5	290-800-659	AP-BR281MC (MR) BR		6	¥29,400 本
5	290-800-660	AP-BR281MC (MR) GR		6	¥29,400 本
5	290-800-661	AP-BR281MC (MR) BL		6	¥29,400 本
5	290-893-015	AP-BR381MC (MR) RD		5	¥32,600 本
5	290-893-014	AP-BR381MC (MR) BU		5	¥32,600 本
5	290-893-013	AP-BR391MC (MR) RD		5	¥30,000 本
5	290-893-012	AP-BR391MC (MR) BU		5	¥30,000 本
6	290-018-097	AP-BRH03 (MR) RD		40	¥7,240 ケ
6	290-018-098	AP-BRH03 (MR) BU		40	¥7,240 ケ
6	290-017-827	AP-BR103MC (MR) RD		5	¥40,000 本
6	290-017-826	AP-BR103MC (MR) BU		5	¥40,000 本
6	290-801-341	AP-BRH01 (MR) RD		40	¥7,240 ケ
6	290-801-342	AP-BRH01 (MR) BU		40	¥7,240 ケ
6	290-801-343	AP-BRH01 (MR) YE		40	¥7,240 ケ
6	290-801-347	AP-BRH01 (MR) GN		40	¥7,240 ケ
6	290-801-344	AP-BRH01 (MR) BR		40	¥7,240 ケ
6	290-801-345	AP-BRH01 (MR) GR		40	¥7,240 ケ
6	290-801-346	AP-BRH01 (MR) BL		40	¥7,240 ケ
6	290-800-648	AP-BR091MC (MR) RD		6	¥28,400 本
6	290-800-649	AP-BR091MC (MR) BU		6	¥28,400 本
6	290-800-650	AP-BR091MC (MR) YE		6	¥28,400 本
6	290-800-654	AP-BR091MC (MR) GN		6	¥28,400 本
6	290-800-651	AP-BR091MC (MR) BR		6	¥28,400 本
6	290-800-652	AP-BR091MC (MR) GR		6	¥28,400 本
6	290-800-653	AP-BR091MC (MR) BL		6	¥28,400 本

ページ	注文コード	品番	記号	単位	価格(税抜)
6	290-885-826	AP-BR191MC (MR) RD		5	¥49,400 本
6	290-885-828	AP-BR191MC (MR) BU		5	¥49,400 本
7	290-885-682	AP-BR911C (MR) RD		5	¥37,800 本
7	290-894-009	AP-BRH02 (SL) RD		40	¥7,240 ケ
7	290-894-218	AP-BRH02 (SL) BU		40	¥7,240 ケ
7	290-801-348	AP-BRH02 (SL) YE		40	¥7,240 ケ
7	290-801-351	AP-BRH02 (SL) GN		40	¥7,240 ケ
7	290-801-349	AP-BRH02 (SL) BR		40	¥7,240 ケ
7	290-895-057	AP-BRH02 (SL) GR		40	¥7,240 ケ
7	290-801-350	AP-BRH02 (SL) BL		40	¥7,240 ケ
7	290-893-245	AP-BR111M (SL) RD		5	¥22,000 本
7	290-893-318	AP-BR111M (SL) BU		5	¥22,000 本
7	290-893-913	AP-BR111M (SL) YE		5	¥22,000 本
7	290-894-351	AP-BR111M (SL) GN		5	¥22,000 本
7	290-894-172	AP-BR111M (SL) BR		5	¥22,000 本
7	290-893-914	AP-BR111M (SL) GR		5	¥22,000 本
7	290-894-171	AP-BR111M (SL) BL		5	¥22,000 本
7	290-894-931	AP-BR132M (MR) RD		5	¥44,100 本
7	290-894-932	AP-BR132M (MR) BU		5	¥44,100 本
8	290-893-442	AP-BRP10		10	¥7,030 ケ
8	290-022-008	AP-BRP17LCL	☆	—	¥20,300 ケ
8	290-022-007	AP-BRP17SCL	☆	—	¥19,300 ケ
8	290-885-922	AP-BR05 (GR)		250	¥3,150 ケ
10	290-893-247	AP-BR351 (MR) RD		5	¥15,000 ケ
10	290-893-306	AP-BR351 (MR) BU		5	¥15,000 ケ
10	290-893-246	AP-BR351 (SL) RD		5	¥14,000 ケ
10	290-893-301	AP-BR351 (SL) BU		5	¥14,000 ケ
10	290-885-590	AP-BR349M (GR)		10	¥3,360 ケ
10	290-885-004	AP-BR057R (SH)		5	¥112,000 ケ
10	290-885-005	AP-BR057L (SH)		5	¥112,000 ケ
10	290-885-006	AP-BR050 (AS)		50	¥11,500 ケ
11	290-885-007	AP-BR063 (SH)		5	¥155,000 ケ
11	290-885-008	AP-BR065 (SH)		5	¥185,000 ケ
11	290-885-009	AP-BR060 (SH)		5	¥105,000 ケ
11	290-885-010	AP-BR061 (SH)		5	¥21,000 ケ
13	290-036-293	80-5000R-BK-RD	☆	—	¥20,300 枚
13	290-036-294	80-5000-BK-RD	☆	—	¥20,300 枚
13	290-036-295	80-5000R-BK-BL	☆	—	¥20,300 枚
13	290-036-296	80-5000-BK-BL	☆	—	¥20,300 枚
13	290-036-297	80-5000R-BK-BK	☆	—	¥20,300 枚
13	290-036-298	80-5000-BK-BK	☆	—	¥20,300 枚
13	290-036-299	80-5000R-YL-SF	☆	—	¥20,300 枚
13	290-036-300	80-5000-YL-SF	☆	—	¥20,300 枚
13	290-036-301	80-5000R-OR-SF	☆	—	¥20,300 枚
13	290-036-302	80-5000-OR-SF	☆	—	¥20,300 枚

ページ	注文コード	品番	記号	単位	価格(税抜)
13	290-035-912	80-DS8511V-ENTER	☆	-	¥8,800 ケ
13	290-035-913	80-DS8511V-EXIT	☆	-	¥8,800 ケ
13	290-035-914	80-DS8511V-BK	☆	-	¥6,600 ケ
13	290-035-915	80-860TC-BK	☆	-	¥510 ケ
13	290-035-916	EMECH12-BK	☆	-	¥8,200 ケ
13	290-035-917	EMECH12-RD	☆	-	¥8,200 ケ
13	290-035-918	EMECH12-BL	☆	-	¥8,200 ケ
13	290-035-919	EMECH12-SF	☆	-	¥8,200 ケ
15	290-021-522	50-3000A-SA-RD	☆	-	¥35,700 本
15	290-021-521	50-3000A-SA-BU	☆	-	¥35,700 本
15	290-021-524	50-3000A-WB-RD	☆	-	¥35,700 本
15	290-021-523	50-3000A-WB-BU	☆	-	¥35,700 本
15	290-021-526	50-3000DL-A-SA-RD	☆	-	¥53,500 本
15	290-021-525	50-3000DL-A-SA-BU	☆	-	¥53,500 本
15	290-021-528	50-3000DL-A-WB-RD	☆	-	¥53,500 本
15	290-021-527	50-3000DL-A-WB-BU	☆	-	¥53,500 本
15	290-021-529	50-3002A-SA	☆	-	¥32,500 本
15	290-021-530	50-3002A-WB	☆	-	¥32,500 本
15	290-021-297	50-910LK	☆	-	¥970 ケ
16	290-021-300	50-NX102-GB	☆	-	¥23,300 枚
16	290-021-301	50-NX103-GB	☆	-	¥14,000 枚
16	290-021-314	809326-BK	☆	-	¥4,900 ケ
16	290-021-315	809328-BK	☆	-	¥3,200 ケ
16	290-021-316	GWH2-BK	☆	-	¥210 ケ
16	290-021-317	GWH4-BK	☆	-	¥230 ケ
16	290-021-318	GWH6-BK	☆	-	¥270 ケ
16	290-021-319	GWH8-BK	☆	-	¥290 ケ
16	290-021-302	50-SFP401H-S-SA-CL	☆	-	¥52,900 枚
16	290-021-303	50-SFP404H-SA-CL	☆	-	¥58,000 枚
17	290-021-299	50-BTA107-4BW	☆	-	¥49,400 枚
17	290-021-304	50-RRA100-4-C	☆	-	¥20,700 本
17	290-021-324	SIGNFRAME-EU-A4SV-S-SA	☆	-	¥17,000 ケ
17	290-021-323	SIGNFRAME-EU-A4SH-S-SA	☆	-	¥17,000 ケ
17	290-021-298	50-921	☆	-	¥9,900 ケ
17	290-021-305	56-8511-MB	☆	-	¥15,200 ケ
17	290-021-313	80-938BWL-SSM	☆	-	¥20,200 ケ
17	290-021-766	RMECH7-RD	☆	-	¥10,000 ケ
17	290-021-767	RMECH7-BU	☆	-	¥10,000 ケ
17	290-021-768	RMECH7-BLK	☆	-	¥10,000 ケ
17	290-021-312	80-910BE10	☆	-	¥1,150 ケ



お問い合わせ

アーキテリア事業部(家具金物・建築金物部門)

東京都千代田区若本町2-5-10 〒101-0032

TEL (03)3864-1122(代) FAX (03)3863-6875

E-mail support@sugatsune.co.jp

- 東京ショールーム …… TEL (03) 3864-1122 (代) 東京都千代田区岩本町 2-5-10 〒101-0032
- 大阪支店・ショールーム …… TEL (06) 6910-1122 (代) 大阪府大阪市中央区内淡路町 2-2-6 〒540-0038
- 名古屋営業所・ショールーム …… TEL (052) 982-1122 (代) 愛知県名古屋市中区大曾根 3-15-3 〒462-0825
- 京都営業所・ショールーム …… TEL (075) 694-1122 (代) 京都府京都市南区九条町 399-27 〒601-8473
- 福岡営業所・ショールーム …… TEL (092) 461-1122 (代) 福岡県福岡市博多区博多駅南 1-13-8 〒812-0016
- 仙台営業所 …… TEL (022) 716-1122 (代) 宮城県仙台市青葉区本町 1-11-1・8F 〒980-0014
- 神奈川営業所 …… TEL (045) 822-1144 (代) 神奈川県横浜市戸塚区川上町 87-1・6F 〒244-0805
- 海外拠点 …… SUGATSUNE SHANGHAI CO.,LTD.(中国) SUGATSUNE AMERICA,INC.(米国)
SUGATSUNE CANADA, INC.(カナダ) SUGATSUNE EUROPE GmbH(ドイツ)
SUGATSUNE KOGYO (UK) LIMITED (英国)
SUGATSUNE KOGYO INDIA PRIVATE LIMITED (インド)

