

# ポータブル電源取扱説明書

この度はお買い上げいただき、誠にありがとうございます。ご使用前にこの取扱説明書をよくお読みになり、正しくご使用ください。お読みになったあとは大切に保管してください。

## 安全にお使いいただくためのご注意

### 警告

誤った取り扱いをすると死亡または重傷を負う可能性があります。

- 次の用途に絶対に使用しないでください。
  - 人命に直接かかわる医療機器・システムへの使用。
  - 人身の損傷に至る可能性のあるシステムへの使用。
  - 社会的、公共的に重要なシステムへの使用
  - これらに準ずる装置・システムへの使用。
- 本製品への充電は必ず付属のACアダプタを使用しAC100V（家庭用コンセント）でおこなってください。それ以外の電源では絶対に使用しないでください。発熱、発火、感電、けがの原因になります。
- ショートさせないでください。ACアダプタなどの接続端子にピンなどの金属を差込まないでください。
- 本製品を火の中、電子レンジ、オープンや高压容器に入れしないでください。また、加熱したりしないでください。
- 本製品から漏れ出た液体が目に入ったときは、きれいな水で洗い流し、すぐに医師の治療を受けて下さい。
- 直射日光の当たる場所、暖房器具の近く、その他高温多湿な場所での使用または放置をしないでください。
- 本製品の分解・改造・修理を自分でしないでください。
- 濡れた手で本製品に触れないでください。
- 本製品を落としたり、強い衝撃を与えたりしないでください。
- 風呂場など、水分や湿気の多い場所では、本製品を使用しないでください。
- お子様を使用する場合には、取り扱い方法を理解した大人の監視、指導のもとで行うようにしてください。
- プラグ、ジャックの周辺にはほこりが付着している場合は、乾いた布でふき取ってください。
- 動作環境内（0°C~40°C）でお使いください。
- 次の場所でご使用しないでください。感電、火災の原因となったり、本製品および使用機器に悪影響を及ぼすことがあります。（強い磁界が発生するところ・静電気が発生するところ・温度、湿度が本製品および使用機器のマニュアルが定めた使用環境を超える、または結露するところ・振動が発生するところ・平らでないところ・直射日光が当たるところ・火気の周辺、または熱気のコもるところ・漏電または漏水の危険があるところ）
- 本製品の使用時には通気孔や冷却ファンを塞がないでください。また、ホコリなどが蓄積しないように注意し、定期的に点検をしてください。
- 本製品の使用、蓄電、保管時の臭気、発熱、変色、変形、その他、今までと異なることに気づいた時は、直ちに使用を中止してください。使用継続の場合は電池が発熱、破裂、発火する原因になります。
- 熱のこもる場所（布団やバッグの中など）や密閉空間で使用しないでください。そのような場所で長時間使用しますと本製品が熱を持ち、発熱による低温やけどや発火の原因となります。
- 適合機種と接続する向きをご確認の上、ご使用ください。無理に逆向きで接続しないでください。コネクタの破損、ショート、火災、故障の原因になります。

### 注意

誤った取り扱いをすると傷害を負う可能性があります。

- 携帯電話、スマートフォン、タブレット、パソコン、AC電源機器によっては充電/使用できない場合があります。
- 対応機種によって充電/使用時間は異なります。また、電池の消耗状態など、条件によっても充電/使用時間は異なります。
- 本製品の定格を超えて使用しないでください。定格を超えた負荷で使用すると発熱、発火の原因となります。
- 廃棄する際は各自自治体の規則に従ってください。
- バッテリーの寿命を長く保つために、定期的に充放電をしてください
- 本製品は一般家庭用です、業務用として使用しないでください。
- リチウムイオン電池には寿命があります。充電対象機器を充電し、使用時間が極端に短くなりましたらリチウムイオン電池の使用期限が近づいておりますので、新品の買い替えをご検討ください。
- ご使用にならない時は必ず本製品の電源がOFFになっていることを確認し、全ての接続箇所からケーブル類を外してください。

## 各部名称

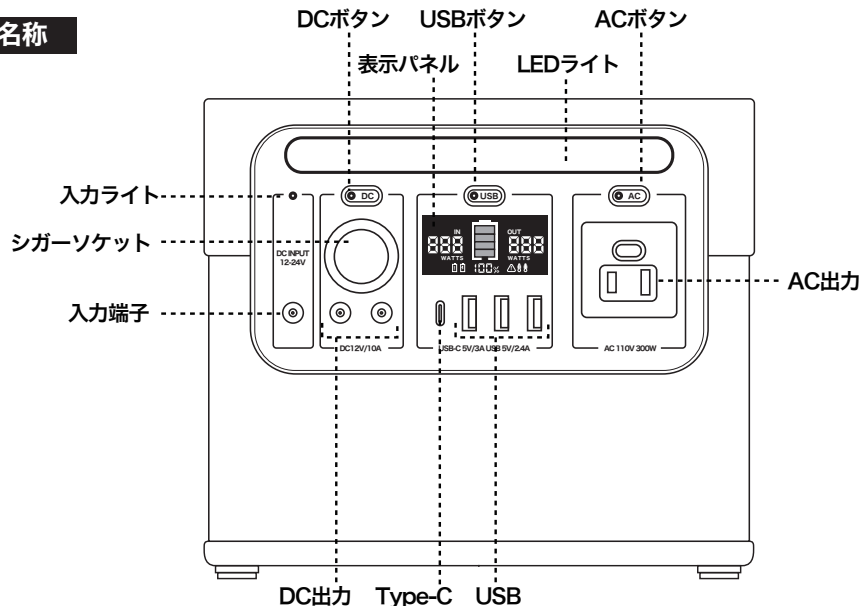

## 表示パネル

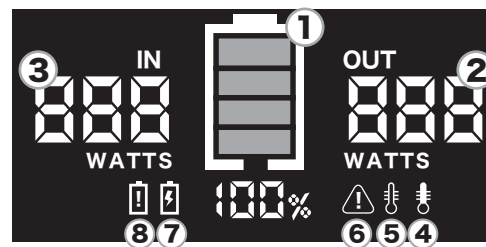

- 1 バッテリー残量
- 2 出力表示
- 3 入力表示
- 4 低温警告  
バッテリー温度が低すぎて保護できない時に点灯します。
- 5 高温警告  
バッテリー温度が高温になっています。全ての接続を解除し、しばらく使用を中止し、温度が下がってから再び使用してください。
- 6 出力過負荷保護表示
- 7 入力過電圧保護表示
- 8 容量警告  
バッテリー残量が少なく保護できない時に表示します。

## 付属品

### ●シガーソケットケーブル

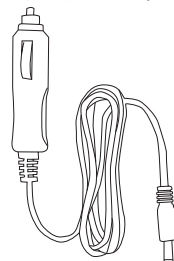

### ●DCケーブル

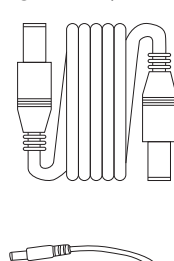

### ●ACアダプター

プラグ部分を矢印の部分にスライドさせて取り付けてから使用してください。



## ●ノートPC用変換プラグ

A	C	D	E	G
6/4.25/1.4mm (外径・内径・ピン)	5.5/2.5mm (外径・内径)	4.75/1.7mm (外径・内径)	5.5/1.7mm (外径・内径)	4/1.7mm (外径・内径)
(対応メーカー) SONY	(対応メーカー) IBM/東芝	(対応メーカー) NEC/ASUS	(対応メーカー) Acer/東芝	(対応メーカー) Acer
H	J	K	E2	M
5/3.25/1mm (外径・内径・ピン)	7/5/0.6mm (外径・内径・ピン)	7.9/5.4/0.9mm (外径・内径・ピン)	3/1mm (外径・内径)	11/4.5mm (幅・厚み)
(対応メーカー) Samsung	(対応メーカー) Dell/HP	(対応メーカー) SONY/IBM	(対応メーカー) Acer	(対応メーカー) lenovo

※詳しい対応機種型番等は各メーカーのHPをご確認ください。

## 使用方法

※各モードはボタンを押して出力がないと約20秒で自動オフになります。  
※本製品に使用できる機器の合計出力は300Wです。

### ●USB/Type-C対応機器を充電/使用する

- 1 USBボタンを押します。USBボタンのライトが点灯します。
- 2 充電/使用したい機器のケーブルをUSBかType-Cポートに接続してください。
- 3 充電/使用が始まります。
- 4 充電/使用完了後はUSBボタンを押して終了してください。

※USBは1ポートあたり最大2.4Aまで、Type-Cは最大3Aまで対応しています。  
4ポート合計で最大6A 30Wまで対応します。

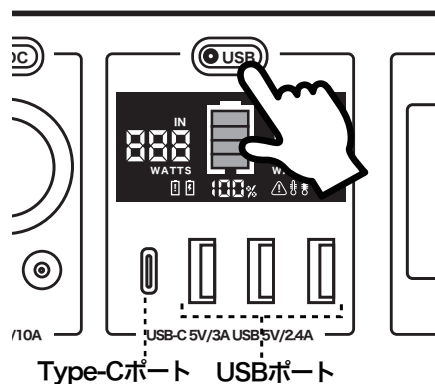

### ●DC対応機器を充電/使用する

- 1 DCボタンを押します。DCボタンのライトが点灯します。
- 2 付属のDCケーブルか、充電/使用したい機器のDCケーブルを、DC出力に接続してください。
- 3 充電/使用が始まります。
- 4 充電/使用完了後はDCボタンを押して終了してください。

※使用できる機器は12V 10A以下です。

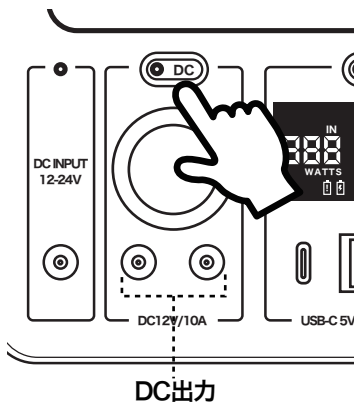

### ●シガーソケット機器を充電/使用する

- 1 DCボタンを押します。DCボタンのライトが点灯します。
- 2 充電/使用したい機器のシガーソケットケーブルを、シガーソケットに接続してください。
- 3 充電/使用が始まります。
- 4 充電/使用完了後はDCボタンを押して終了してください。  
※使用できる機器は12V 10A以下です。

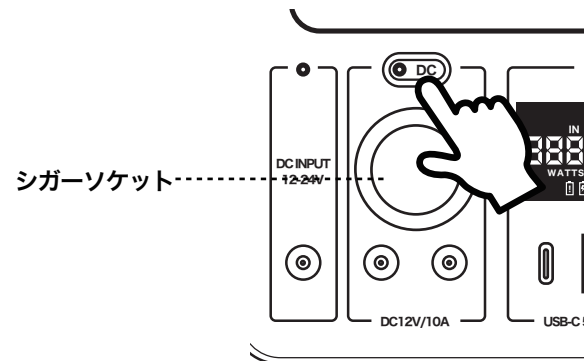

### ●AC電源機器を充電/使用する。

- 1 ACボタンを押します。ACボタンのライトが点灯します。
- 2 充電/使用したい機器のACケーブルを、AC出力に接続してください。
- 3 充電/使用が始まります。
- 4 充電/使用完了後はACボタンを押して終了してください。

※使用できる機器の消費電力は300W以下です。300Wを超える機器は使用しないでください。  
※機器によっては消費電力が300W以下でも使用できない場合があります。  
※側面の通気孔や冷却ファンは塞がないでください。通気孔や冷却ファンの周囲は最低10cm以上あけてください。

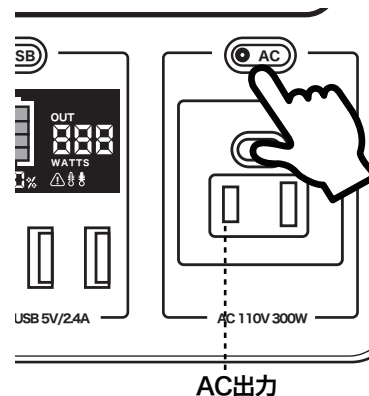

#### 300W以下でも使用できない機器

- 医療機器またはそれに類する機器。
- 社会的、公共的に重要なシステム、またこれらに準じる機器。
- 正確な電圧、周波数を必要とする機器。
- PFC回路搭載機器。
- 電子コントロールを利用している機器
- 起動電力の大きな機器、負荷変動の大きい機器。  
(ドライヤー、アイロン、電気ケトル等)
- インバーター方式、ラピッドスタート方式の蛍光灯。
- 冷蔵庫、電動工具などのモーターを使用したものや一部テレビなど。
- その他、ご利用になる機器の仕様や構造によってはご利用いただけない場合があります。

## ●ポータブル電源を充電する

**【AC電源で充電する】** 充電時間の目安：約12時間

- 1 付属のACアダプターにプラグを取り付けます。
- 2 次に入力端子に接続します。
- 3 コンセントに接続すると、入力ライトと表示パネルが点灯し充電が始まります。

**【シガーソケットで充電する】** 充電時間の目安：約8時間（60W）

- 1 付属のシガーソケットケーブルを入力端子に接続します。
- 2 シガーソケットに接続すると入力ライトと表示パネルが点灯し充電が始まります。（12-24V対応）

※本製品を充電する場合は必ず付属のケーブルを使用してください。  
※本製品を充電しながらの、他の製品使用は行わないでください。

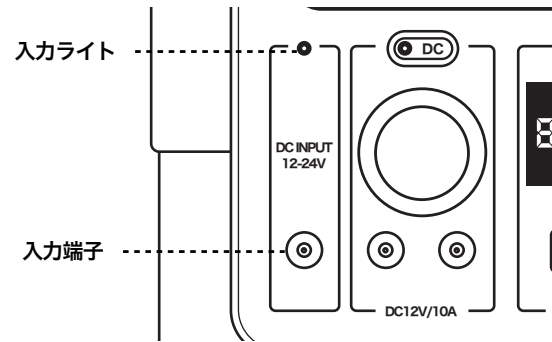

## ●LEDライトを点灯する

USBボタンをダブルクリックすると下記の順番で点灯モードが切り替わります。

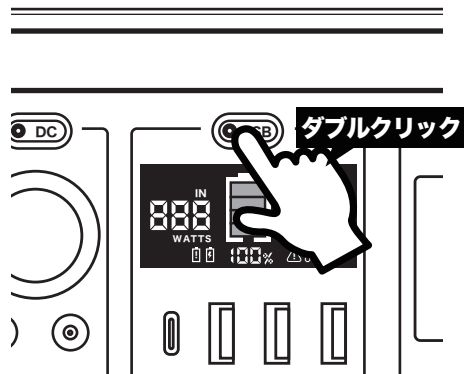

## 製品仕様

容量	100500mAh(360Wh) リチウムイオン
サイズ(約)	縦182×横208×厚み113mm
重量(約)	3.8kg
DC入力	12-24V/0-10A(最大120W)
USB出力	USB: 各5V2.4A Type-C: 5V/3A (4ポート合計6A 30Wまで)
シガー出力	12V/10A(最大120W)
DC出力	12V/10A(最大120W)
AC出力	300W(最大) 60Hz
最大出力(合計)	300W
LEDライト	最大3W
出力波形	正弦波
充電時間(約)	AC: 12時間 シガーソケット(60W): 8時間

## 保証書

製品名	ポータブル電源	保証期間	お買い上げ日より 6ヶ月
お買い上げ日	年	月	日
販売店			

※この保証書は、お買い上げ日から記載期間中に、取扱説明書にしたがった正常な使用状態で故障した場合、本書記載内容に基づき、無料修理いたしますので商品に本書と納品書を添えて弊社までご連絡の上、お送りください。■保証期間内でも次のような場合は有料修理となります。●使用上の誤り、または改造や不当な修理による故障/損傷●過酷な条件下で使用した場合の故障/損傷●お買い上げ後の落下/輸送などによる故障/損傷●火災/地震/水害/落雷などの天災地変ならびに公害/異常電圧などの外部要因による故障/損傷●本書の提示がない場合ならびに本書に記載がない場合●消耗品を交換する場合/本書は日本国内においてのみ有効/本書は再発行いたしません。紛失、破損がないように大切に保管してください。/保証期間経過後の修理は、有料となります。販売店にお問い合わせください。