

フラップセット

取扱説明書



・フラップによりさまざまな取り付け方法が可能となります。

- ① 両面テープ（ネジや釘を打てない薄いベニヤ板、タイル等）
- ② 粘着面付きマグネットテープ（鉄板、スチール家具面等）
- ③ マジックテープ（マジックテープに適した布壁面等）
- ④ ネジ（大型パネルの直付け・木壁面等）

付属品： ネジ2本
トリムストッパー1本

「フラップ」には、スリムエイト用とラクパネ用（ワイド・ピュア兼用）があります。フレームデザインに合わせて設計されています。

スリムフラップ	長さ	ラクフラップ	長さ
フラップS100	100mm	フラップR100	100mm
フラップS200	200mm	フラップR200	200mm
フラップS300	300mm	フラップR300	300mm
フラップS400	400mm	フラップR400	400mm
フラップS500	500mm	フラップR500	500mm

● フラップの選び方

フラップは、1枚単位で販売されます。
ご利用のパネルのサイズ・利用方法・取り付け方向に応じて
サイズと枚数をお選びください。（推奨サイズ表は下表をご覧ください。）

① 両面テープ ② マグネット粘着テープ ③ マジックテープ による直付け

粘着力が強く粘着面にクッション性のあるものを別途ご用意ください。
あらかじめフラップの裏面側にテープを貼り付けます。

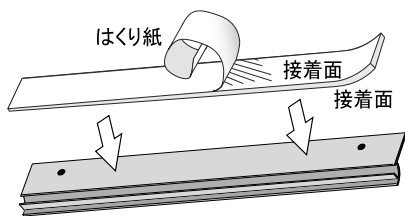

- 1 貼り付け面の汚れをふき取り
- 2 フラップ面全体にテープを貼る

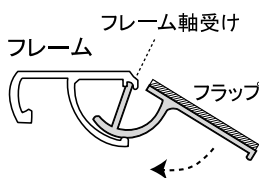

- 3 フレーム軸受けに合わせて組み込む

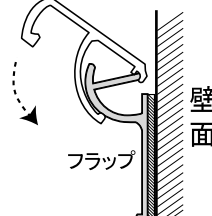

- 4 先に壁面に貼りつけ後から組み込む事もできます。

④ ネジを用いた直付け

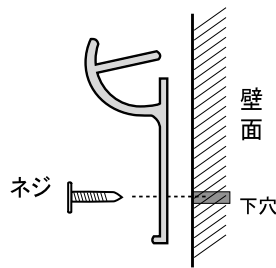

- あらかじめ壁面に位置決めし、
下穴を開けてから取り付けてください。

● トリムストッパーの取り付け

位置を固定させたい場合は、付属のトリムストッパーを
任意の長さにカットし、フラップの両端に差し込みます。

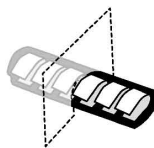
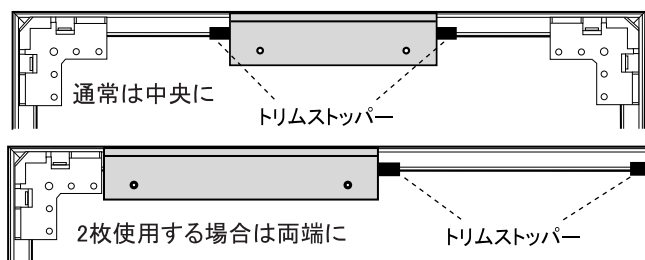

金属の隙間をカットすると簡単です。

- 1 付属のストッパーを、カッター等で2つに分割します。

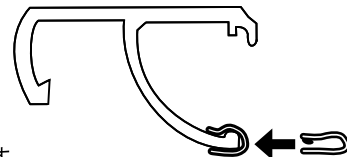

- 2 フレームにしっかりと差し込みます。

《取り付け方の応用》

- ・フラップを上下2枚使用する
- ・左右2枚で固定する
- ・上をネジ、下はテープと使い分ける（作品の交換が簡単です。（右図））
- ・大判サイズのパネルに、フラップを左右2枚（あるいは上下2枚ずつ計4枚）使用する。（右上図）

※取り付けは、あくまで個人の責任で行ってください。テープの場合、壁面の状態を確かめてから取り付けください。
パネルに合わせた特寸サイズのフラップを製作することも可能です。直接お問い合わせください。

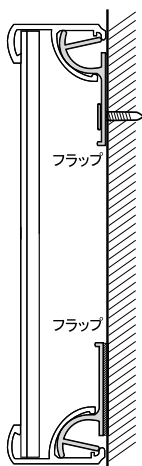

● パネルサイズと使用する向きによる、フラップの選択参考表

サイズと向き	長さ (mm)	枚数		サイズと向き	長さ (mm)	枚数	
		ラク	スリム			ラク	スリム
B0タテ	500	2枚	—	B0ヨコ	300	4枚	—
B1タテ	400	2枚	2枚	B1ヨコ	500	2枚	2枚
B2タテ	300	2枚	2枚	B2ヨコ	400	2枚	2枚
B3タテ	200	2枚	2枚	B3ヨコ	300	2枚	2枚
B4タテ	100	2枚	2枚	B4ヨコ	200	1枚	1枚
A0タテ	500	2枚	—	A0ヨコ	300	4枚	—
A1タテ	300	2枚	2枚	A1ヨコ	500	2枚	2枚
A2タテ	200	2枚	2枚	A2ヨコ	300	2枚	2枚
A3タテ	100	2枚	2枚	A3ヨコ	200	2枚	2枚
A4タテ	100	2枚	1枚	A4ヨコ	100	1枚	1枚

※ソフケンのホームページ(ストアソフケン)でも、詳しく確認できます。



株式会社ソフケン

〒270-1403 千葉県白井市河原子240
Tel. 047-498-1111 Fax. 047-491-7137
sofken.co.jp (HP) sofken.net (Web shop)

パネルサイズとフラップ推奨枚数

ラクフラップ

対応パネル : ラクパネ・VE-1・VE-1c・
 ホワイト30・ピュアパネル・ソリッド5・スラント

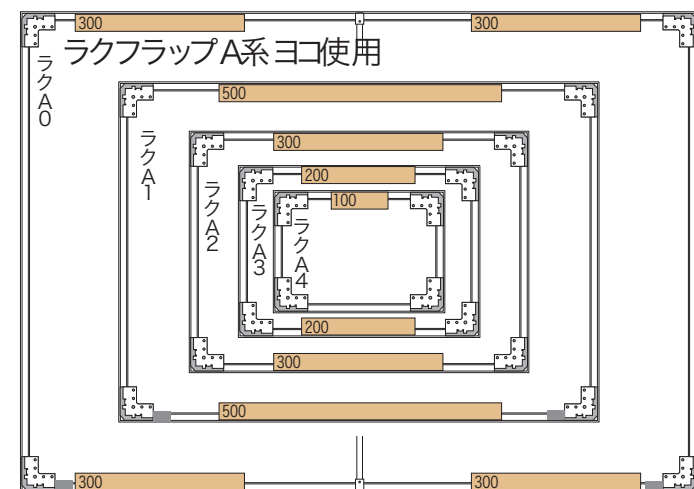
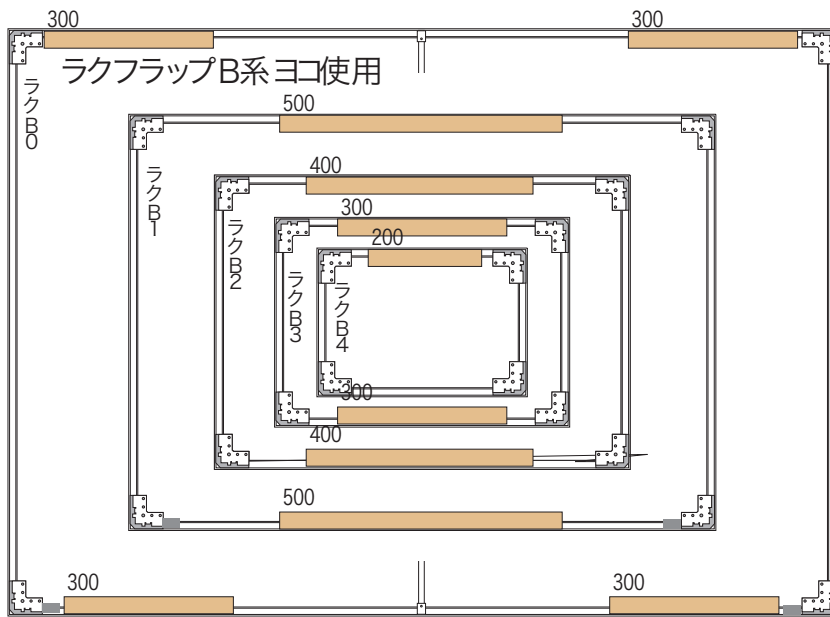
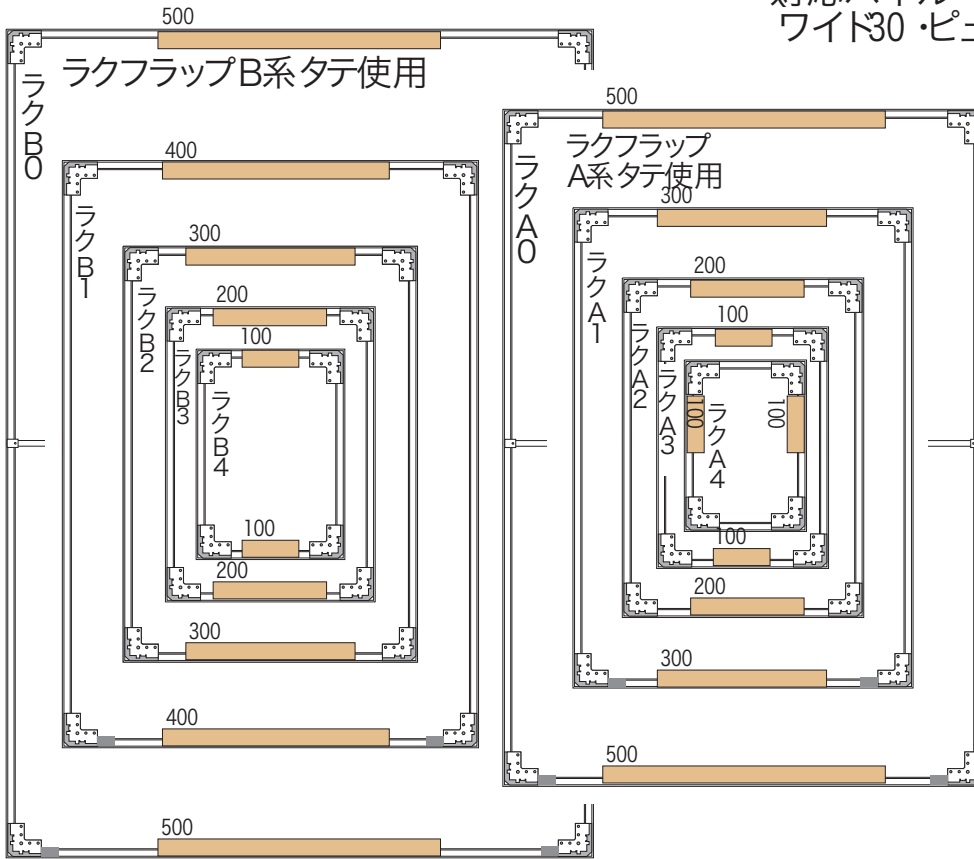

ラクパネ	サイズ	枚数
B0タテ	500	2枚
B1タテ	400	2枚
B2タテ	300	2枚
B3タテ	200	2枚
B4タテ	100	2枚
A0タテ	500	2枚
A1タテ	300	2枚
A2タテ	200	2枚
A3タテ	100	2枚
A4タテ	100	2枚
B0ヨコ	300	4枚
B1ヨコ	500	2枚
B2ヨコ	400	2枚
B3ヨコ	300	2枚
B4ヨコ	200	1枚
A0ヨコ	300	4枚
A1ヨコ	500	2枚
A2ヨコ	300	2枚
A3ヨコ	200	2枚
A4ヨコ	100	1枚

※上記は通常のソフケン推奨サイズ・枚数です。
 ※大判 特寸・ソリッド5・フォトマットG等で上下左右、共に補強バーが必要な場合は、300ミリ2本を使用します。
 ※お客様の自己判断によりますが、B3以下ではフラップは上辺1本でも十分利用いただけます。

マットや厚手のアクリル透明板を利用される場合は、パネル全体の重量が増加します。必要に応じてフラップを多めに設定してください。

パネルサイズとフラップ推奨枚数 スリムフラップ

スリムフラップB系タテ使用

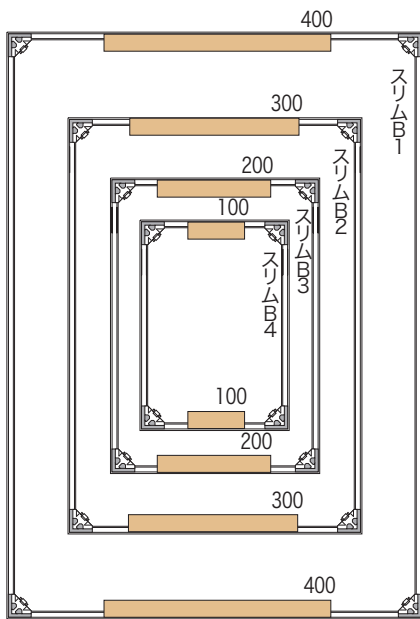

スリムフラップA系タテ使用

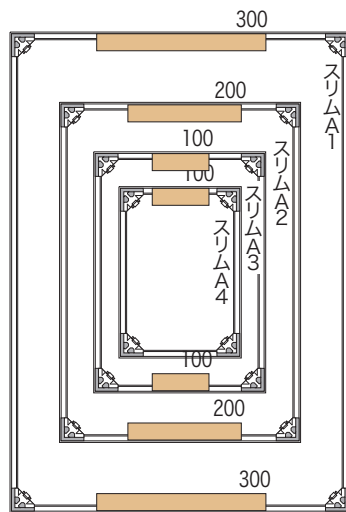

スリムフラップB系ヨコ使用

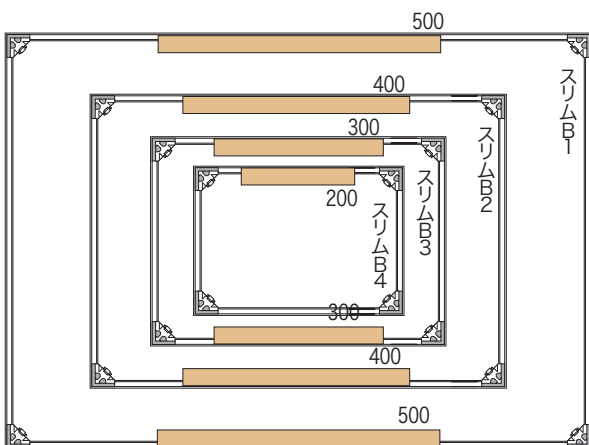

スリムフラップA系ヨコ使用

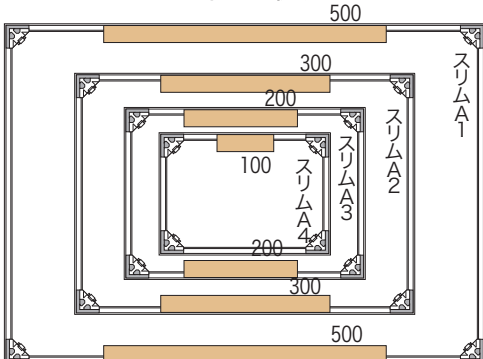

スリム	サイズ	枚数
----	---	---
B1タテ	400	2枚
B2タテ	300	2枚
B3タテ	200	2枚
B4タテ	100	2枚
----	---	---
A1タテ	300	2枚
A2タテ	200	2枚
A3タテ	100	2枚
A4タテ	100	1枚
----	---	---
B1ヨコ	500	2枚
B2ヨコ	400	2枚
B3ヨコ	300	2枚
B4ヨコ	200	1枚
----	---	---
A1ヨコ	500	2枚
A2ヨコ	300	2枚
A3ヨコ	200	2枚
A4ヨコ	100	1枚

※スリムエイは、A Q、B Oサイズには対応していません。大きなサイズの場合は、ラクパネをご利用願います。

※上記は通常のソフケン推奨サイズ・枚数です。

※お客様の自己判断によりますが、B3以下ではフラップは上辺1本でも十分利用いただけます。

マットや厚手のアクリル透明板を利用される場合は、パネル全体の重量が増加します。必要に応じてフラップを多めに設定してください。