

取扱説明書

無人販売ロッカー

セルフベンダー

SV-12K6TA

ご使用前に必ずこの説明書をよくお読みの上、正しくお使いください。お読みになったあとは大切に保管して必要なお役立てください。

付属品

名 称	個数
管理者用キー	2
連結ネジセット	1
受入れ硬貨枚数指定ネジ	各 20
転倒防止ステッカー	1
価格ステッカー	180*
取扱い説明ステッカー	3
保証書	1
取扱説明書（本書）	1

※金額ごとに各 30 枚

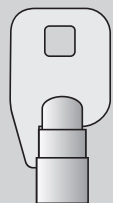

管理者用キー



設置について

本製品を設置する場合、事前に下記の内容をよくお読みになり設置を行ってください。

■製品の積み降ろしと運搬

1. 積み降ろしと運搬の作業は十分な人員で台車などを使って行ってください。
2. 作業時には、安全のため必ず防護具を着用してください。
・作業服 ・防護靴 ・すべり止め付き手袋 ・ヘルメット など

■製品の一時置き

1. 必ず保護シート等を使い、製品や周辺機器、施設へ損傷を与えないようにしてください。

■梱包品の確認

1. 梱包を解き、梱包内容を確認してください。
2. 製品の損傷の有無を必ず確認してください。
3. 取扱説明書、保証書を必ず最終ユーザーに渡してください。

■設置組立・施工条件

1. 付属の取扱説明書や別紙の組立手順または設置マニュアルを、必ずお読みください。
2. 安全作業のための防護を、必ず行ってください。(作業服、靴、手袋、ヘルメットなど)
3. 取り付け部品や備品に合った工具を必ず使用してください。
4. 設置の際、必ず設置先の現場管理責任者の指示に従って行ってください。
5. 製品設置の際、必ず転倒防止や耐震防護を行ってください。
6. 商用電源を用いる製品について
 - (1) 電源等への接続は、分電盤・壁内配線などからの直接接続は行わないでください。
必ず差し込み接続器(コンセント)より受電してください。
 - (2)(1) 項が不可能の場合は、必ずその現場管理責任者(電設担当責任者)の指示を得て、電気設備技術基準及び電気工事士法に基づいた施工を行ってください。
 - (3) 製品を立ち上げる前に、必ず接続受電箇所の電圧、接地抵抗、漏電流を確認してください。

概要

■セルフベンダーは、野菜・果物・お土産品等を無人で販売できるメカ式の販売機です。



販売する商品は、法令、条例および公共秩序に従ってください。

■販売金額の設定

1. 販売管理者ご自身で、商品ごとに販売価格を設定できます。
2. 販売金額の設定範囲
 - (1) 100 円、200 円、300 円、400 円、500 円、600 円（但し、100 円硬貨専用）
 - (2) 500 円、1000 円（但し、500 円硬貨専用、オプション仕様）

各部の名称

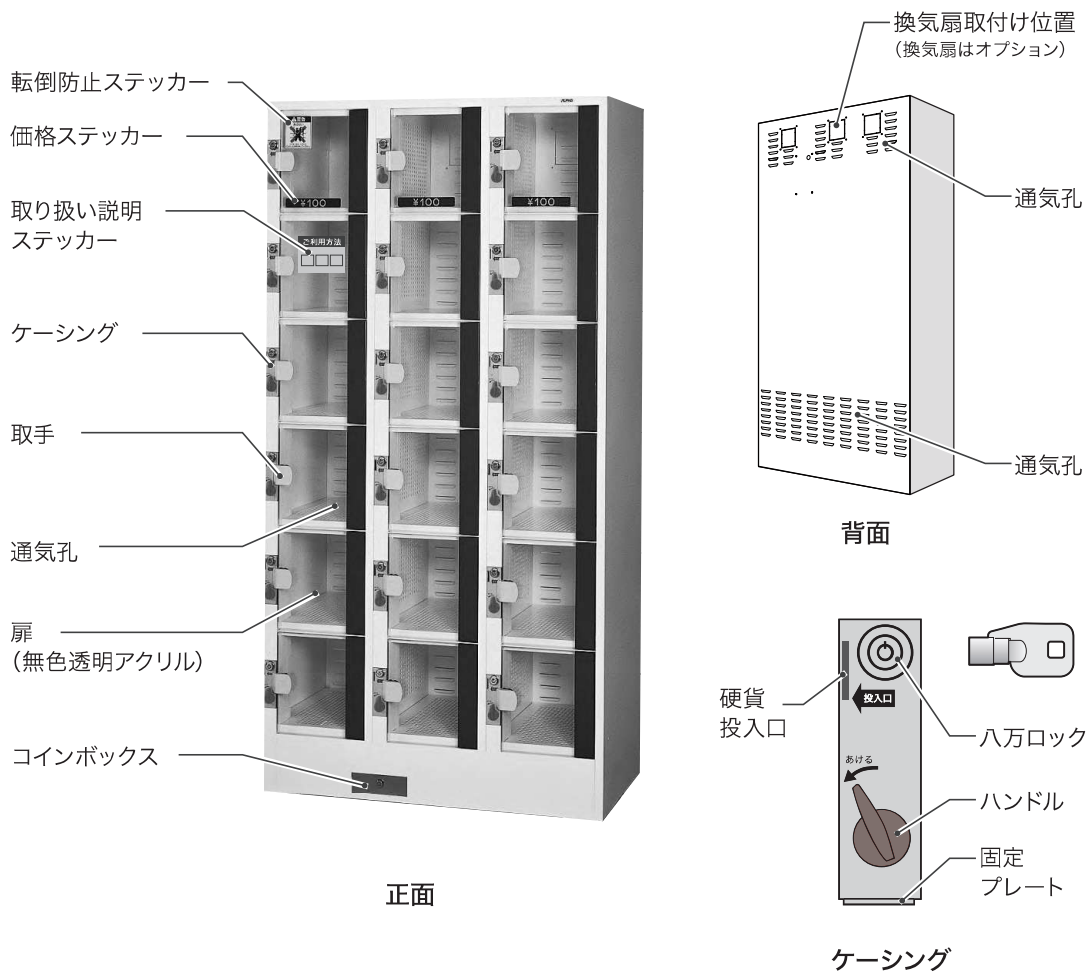

:: ご使用になる前に

■ 扉に価格ステッカーを貼ってください。

■ 価格ステッカーと同一の金額に設定されたケーシングを、該当の扉の左側に装着してください。

1 管理者用キーを八万ロックに挿入し、右に回します。

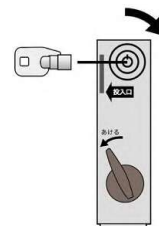

2 扉をあけてケーシングの固定プレートを、取付け位置の下部の内部に差し込みます。

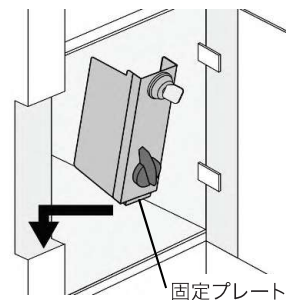

2 ケーシング上部を押し込みます。

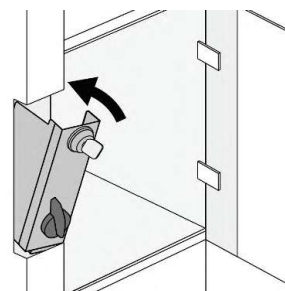

3 管理者用キーを左に回して、抜きます。

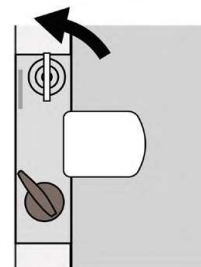

商品補充方法（管理者）

商品を補給するには

- 1 扉を開けて商品を入れます。

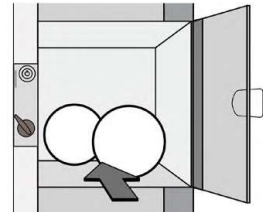

- 2 扉を閉めて、管理者用キーを八万ロックに差し込み、右に回します。

この時、ケーシングが手前に飛び出さないように、一方の手でケーシングを押さえてください。

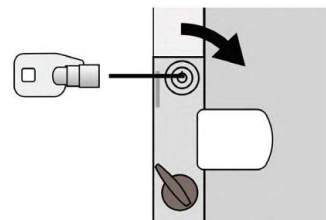

- 3 ハンドルを右に回します。

- 4 管理者用キーを左に回して抜きます。扉は施錠されます。

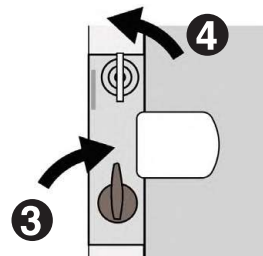

集金するには

- 1 コインボックスのロックに、管理者用キーを差し込み、右に回します。

- 2 そのまま、手前に引きます。

- 3 集金します。

- 4 コインボックスを元に戻し、集金用キーを左に回し抜きます。

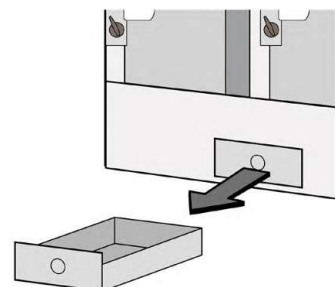

非常解錠するには

- 1 管理者用キーを八万ロックに差し込み、右に回します。
- 2 ハンドルを左に回します。扉が解除されます。取手を手前に引くと扉を開けられます。

再施錠する時は、ハンドルを右に回し、管理者用キーを左に回して抜きます。

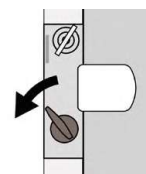
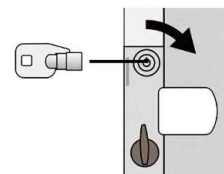

ケーシングを交換するには

- 1 管理者用キーを八万ロックに差し込み、右に回します。
- 2 ハンドルを左に回します。
- 3 扉を開けて、管理者用キーを掴んだまま、手前に引きます。
- 4 手前に引きながら持ち上げます。ケーシングは外れます。
- 5 新しいケーシングを装着します。

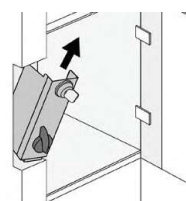
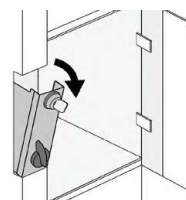
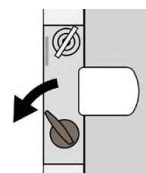
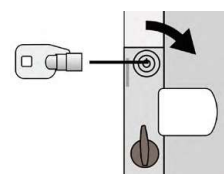

販売価格の変更方法（管理者）

1 価格ステッカーを、新しい価格のステッカーに貼り替えます。

2 ケーシングの硬貨受け入れ枚数を変更します。

（プラスドライバーをご用意ください。）

受け入れ枚数
変更方法  11,12 ページ

- ケーシングをセルフベンダー本体から取り外してください。
- ケーシングの金種仕様によって、変更の仕方が異なりますのでご注意ください。
- 付属品に予備のネジがあります。必要に応じてご使用ください。

警告



禁止

- ◇ 指定のネジ以外は、決してはずさないでください。故障の原因となります。
- ◇ ネジは強くしめつけないでください。

注意



お願い

- ◇ 取りはずしたネジは、大切に保管してください。
- ◇ 次の変更時のために、ネジ (A)、(B)、(C) が区別できる様に保管してください。
- ◇ 変更後、ケーシングをロッカーに戻し、扉の価格ステッカーと同じ金額を投入し、表示価格と設定金額に間違いがない事を確認してください。

【 100 円硬貨専用ケーシングの場合 】

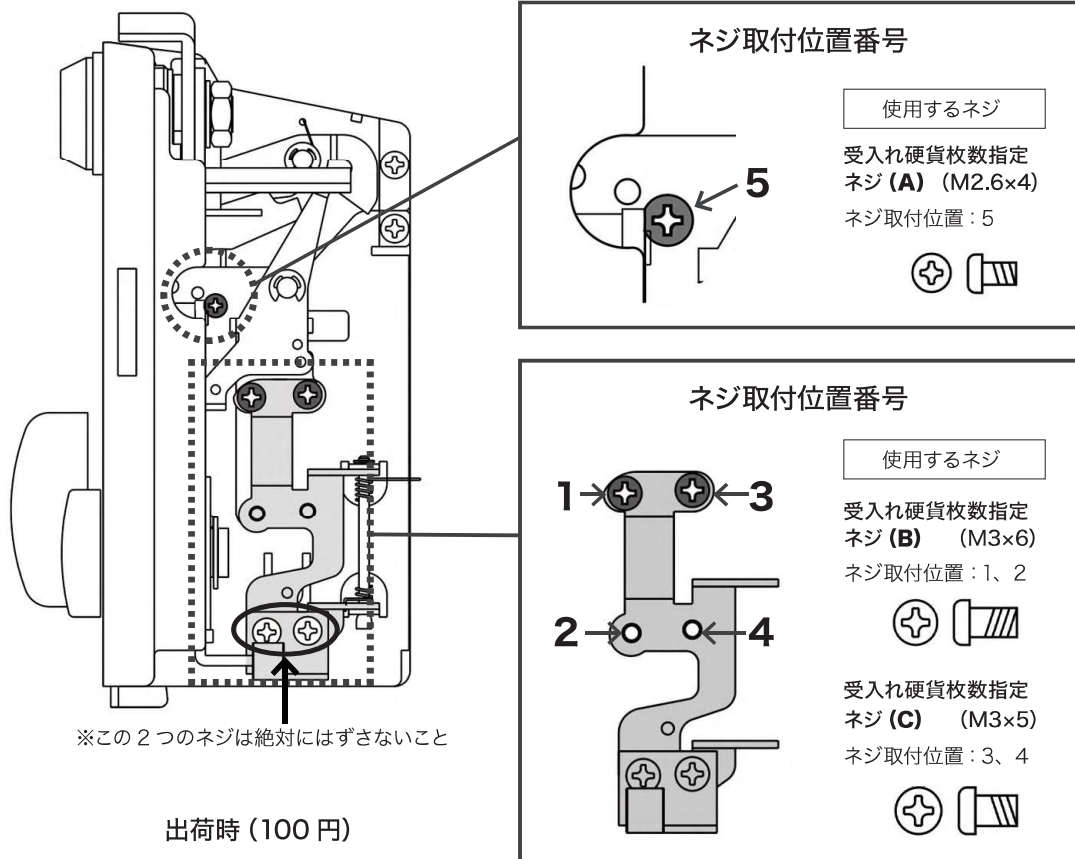

ネジ取付位置	1	2	3	4	5
使用するネジ種類	枚数指定ネジ (B) (M3×6)		枚数指定ネジ (C) (M3×5)		枚数指定ネジ (A) (M2.6×4)
1 枚 (100 円) 出荷時	有	無	有	無	有
2 枚 (200 円)	有	無	有	無	無
3 枚 (300 円)	無	有	有	無	無
4 枚 (400 円)	無	無	有	無	無
5 枚 (500 円)	無	無	無	有	無
6 枚 (600 円)	無	無	無	無	無

※「無」の場合は、そのネジを外してください。

販売価格の変更方法 (管理者)

【500円硬貨仕様のケーシングの場合】

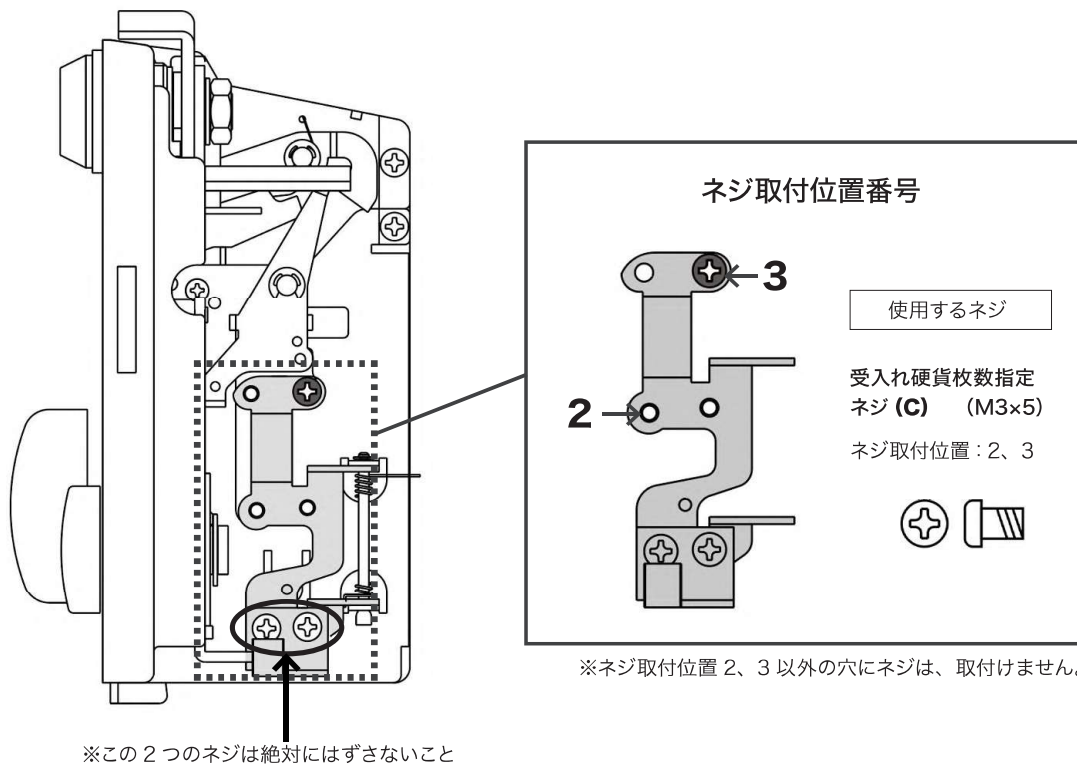

出荷時 (500円)

ネジ取付位置	2	3
使用するネジ種類	枚数指定ネジ (C) (M3×5)	
1枚 (500円) 出荷時	無	有
2枚 (1000円)	有	無

※「無」の場合は、そのネジを外してください。

商品購入方法（お客様）

① お買いになりたい商品を選びます。

② ボックス扉の左側にある硬貨入口に価格ステッカー表示された金額分の硬貨を投入します。

⚠ 注意

- ・一度投入した硬貨は返却されません。
- ・おつりはできません。

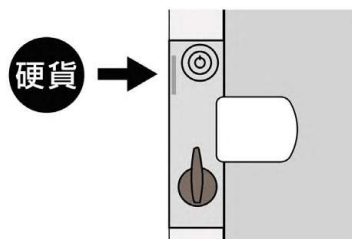

③ ハンドルを左に回すと、扉が解錠されます。

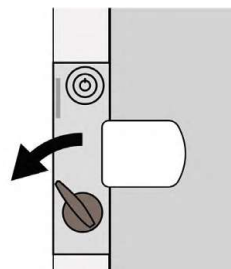

④ 取手を手前に引いて、商品をお取りください。

投入した硬貨は、全てコインボックスに収集されます。

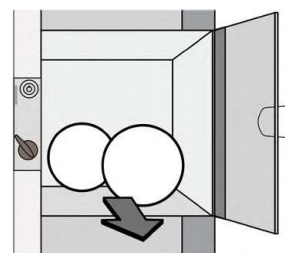

日常のお手入れ

商品の補給時、または定期的に清掃してください。

清掃箇所：本体表面、扉表面及び内部

- ◇ 柔らかいタオルを水に浸し、よく絞った状態で拭いてください。汚れがひどい場合は、水で薄めた中性洗剤に浸した布(タオル等)をよく絞ってから汚れを拭き取ってください。その後、水だけを浸した布(タオル等)をよく絞ってから拭き取ってください。
- ◇ アルカリ性クリーナー・アルコール・ベンジン・シンナー・原液の洗剤・磨き粉などは、塗装や液晶表示部を傷めますので、絶対に使用しないでください。



主な仕様

型 式	SV-12K6TA
扉 数	18 扉 (3 列 6 段)
材質・仕上げ	筐体：スチール製、メラミン焼付塗装 扉：無色透明アクリル (スチール製補強板付き)
外形寸法	幅 900mm x 奥行 455mm x 高さ 1790mm
重量	102kg
受入硬貨	100 円硬貨又は 500 円硬貨 (500 円硬貨仕様はオプション)
受入硬貨枚数	100 円硬貨：1～6 枚 500 円硬貨：1～2 枚
換気方法	自然対流式 (オプションの換気扇にて強制換気可能)
非常解錠機能	管理者用キーにて可能
使用環境	屋内 (雨風、日光が直接あたらない水平で安定した場所) 垂直に設置し、転倒防止のため壁面、床面等へ固定
耐水機能	なし
扉開閉確認機能	なし

:: ケーシングのお手入れ

ケーシングは部品の汚れや消耗などにより動作が鈍くなったり、カギの動きが重く感じることがあります。この時、市販の潤滑剤をむやみに吹きかけると液剤に含まれる成分（油分など）によりコイン詰まりや故障の原因となってしまいます。



お願い

推奨スプレーをお使いください。

注：この推奨品（潤滑スプレー）は、ケーシングの動きを一時的に改善しますが、部品の汚れ・消耗などを解消するものではありませんのでご了承ください。多量のスプレーの吹付けは、通常動作を妨げるおそれがあります。



禁止

油成分が多く、速乾性のない潤滑油は使用しないでください。

コイン詰まり・故障の原因となります。

推奨商品



名称: スミクロンスプレー

メーカー: SUMICO 住鉱潤滑剤株式会社

内容量: 420ml / 日本製

潤滑スプレーの付属のノズルを細いノズルに取替えます。

※付属のノズルは噴射範囲が広いいため余分な場所に潤滑剤が吹付いてしまうおそれがあります。

1



付属ノズルをはずす

2

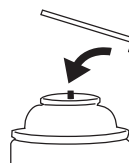

細いノズルを取付ける

⚠ 注意

・エアスプレーなどであらかじめケーシングに付着しているホコリやゴミを払ってからご使用ください。

※ホコリやゴミの上から潤滑剤を吹き付けると動作不良の恐れがあります。

・指定の吹付け箇所以外には、絶対に吹付けしないでください。

☺ ケーシングのお手入れ

吹き付けについて

- 下記①～⑩の指定する10箇所（塗りつぶし部分）に潤滑剤を塗布（スプレー）、刷毛塗り※1すること。
- 吹き付け過ぎた場合はウェス等で拭き取ること。
- ケーシングの各部動作（施錠・解錠・非常解錠）をしながら潤滑剤を馴染ませること。

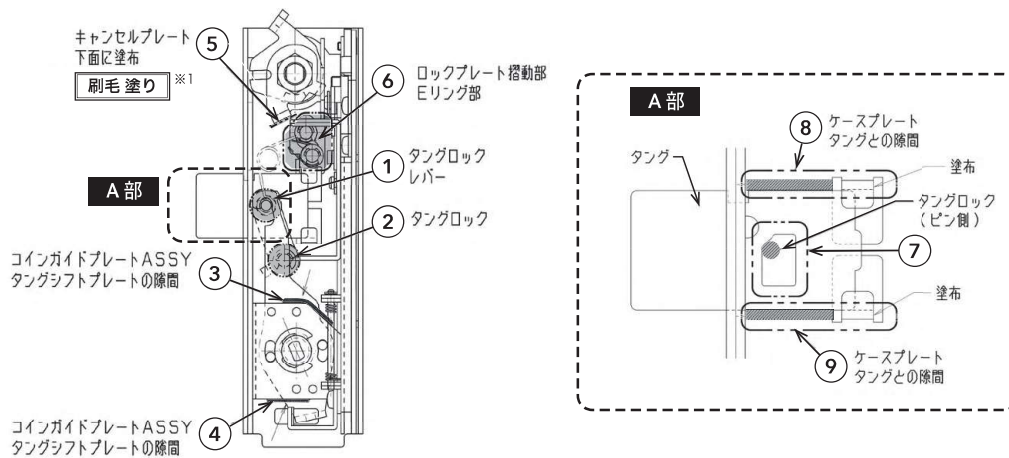

※1. **刷毛塗り**

⑤キャンセルプレート下面塗布は、刷毛塗りをする。

スミクロンスプレーを容器に噴射し、液溜まりを作り、刷毛（絵具の筆）で塗る。

または、筆に直接スミクロンスプレーを噴射して塗布する。

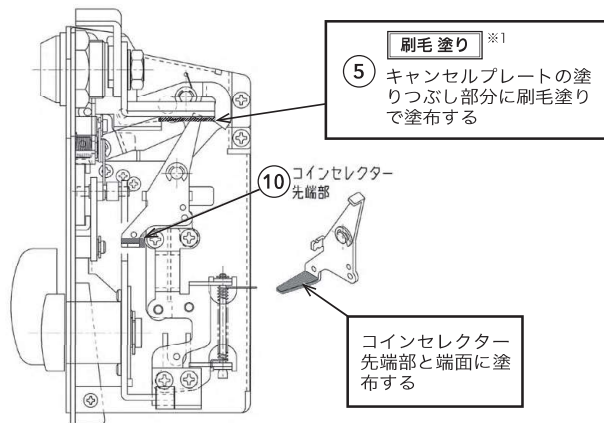

保証とサービスについて

1. 本製品には保証書が添付されています。

- (1) 保証書に「お買い上げ日、販売店名」等が記入されていることを必ずお確かめの上、販売店又は弊社担当営業所よりお受け取りください。
- (2) 保証書に記載された保証規定等をよくお読みになったあと、大切に保管してください。
- (3) 保証書の「メーカー控え」は必ず弊社へ、「販売店控え」は必ず販売店へご返却ください。

2. 保証期間

- (1) 保証期間は、お買い上げ日から1年間です。保証書の記載内容により修理を申し受けます。詳細につきましては、保証規定をご覧ください。
- (2) 保証期間を過ぎました場合は、弊社保証規定に基づき有償修理にて対応させていただきます。

3. 修理を依頼される時

修理を依頼される時は、下記の内容をお知らせください。

- 会社名（施設名）・ご担当者様のお名前・ご住所・電話番号
- 故障や異常の内容
- 型式 ●お買い上げ日 ●購入店名

4. 補修用性能部品の最低保有期間

本製品の補修用性能部品の最低保有期間は、製造打ち切り後約7年間です。

※補修用性能部品とは、この製品の機能を維持するために必要な部品です。