

# フロアパーテーション

▼設置方法

屋内



スタンド

受注生産品

オーダー規格

- 飛沫防止対策のビニールシート用スタンド仕切り。
- フロア(床)に置いて、カウンターや並ぶ人を仕切れるサイズ。高さ2000mm。
- ビニールシートを簡単に固定できるクリップ付き。
- ポールH2000・シートW915、伸縮可能な丸ベースタイプ(ビニール面有効寸高さ約1800mm)  
物販店、サービスショップなどの店舗受付カウンター向け

4360

○C(シルバー)



915×2000



シート取付クリップでシートを固定

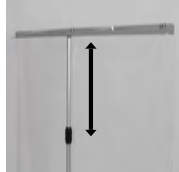

ポールの伸縮が可能



シート取付バーをポールにビス止め



- ポールH2000・シートW1830、伸縮可能な丸ベースタイプ(ビニール面有効寸高さ約900mm)  
スーパー、物販店、サービスショップなどの店舗レジカウンター向け

4361

○C(シルバー)



1830×2000



シート取付クリップでシートを固定

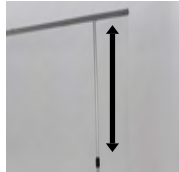

ポールの伸縮が可能



シート取付バーをポールに差し込んでセット



ポールをセットする幅を調整



注文品番		本体価格 (税別)	ビニールシート寸法 W×H (mm)	重量 (kg)
4360	C	¥13,600	915×1830	3.0
4361	C	¥24,000	1830×915	5.5

※ビニールシートは設置状況に応じてカットしてご使用ください。

4360

S=1/50

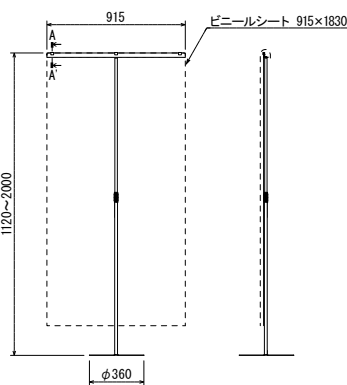

4361

S=1/50

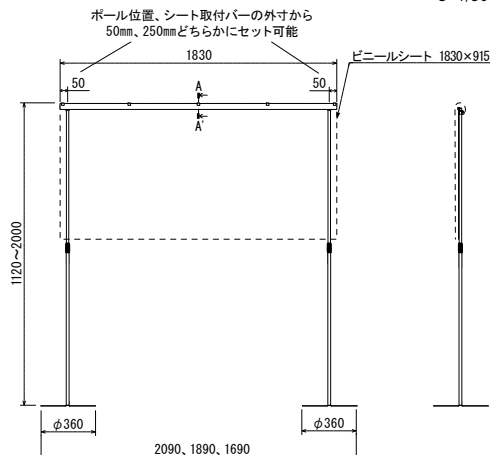

## オプション

C(シルバー)



丸ウエイト1ポールC(1.8kg)  
¥4,900(税別)



オプションウエイトセット  
使用時

C(シルバー)



M-979(6kg)  
¥6,600(税別)

## ご注意

- 転倒や移動による事故防止のため、風のある場所でのご使用の際は動かないように重りを乗せる等の対策を行ってください。
- 冷暖房の空調設備付近(熱風・冷房の直接当たる場所)には設置しないでください。
- ゆるみ防止のため、ポールとベース、シート取付バー(4360 Cのみ)の固定に固着剤付きネジを使用していますので、いったんネジを締めるとはずしにくくなります。
- ビニールシートには、シート同士がくっつかない様に粉がついていますので、気になる場合は拭いてご使用ください。

## 規格サイズのみとなります

## 仕様

シート取付バー：アルミ押出材 アルマイト仕上  
シート：0.2mm透明ビニールシート  
ポール：アルミ押出材 アルマイト仕上 4360 1本/4361 2本  
ベース：スチール塗装仕上 4360 1ヶ/4361 2ヶ  
シート取付クリップ：4360 3ヶ付き/4361 5ヶ付き  
組立式

4360

断面A-A

S=1/4

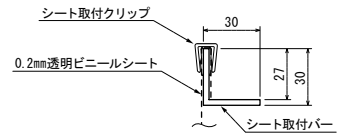

4361

断面A-A

S=1/4

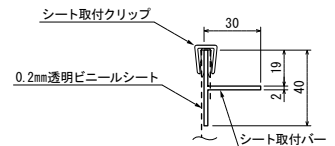

4360 C/4361 C

●表示価格は税抜きの本体のみの価格です。

# フロアパーテーション

▼設置方法

屋内



受注生産  
オーダー規格

- 飛沫防止対策のビニールシート用スタンド仕切り。
- フロア(床)に置いて接続したり、単独で場所に合わせてスペースを仕切れます。
- ビニールシートをかぶせてつまみネジで固定します。
- ・オフィスのワークスペースや飲食スペース、商談スペースなどを仕切れます。

4362

●I(アイボリー)



900×1900



ビニールを上から折り返し、かぶせてセット



シートをつまみネジで固定



## オプション

W(ホワイト)

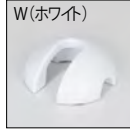

M-980 (6kg)  
¥6,600 (税別)

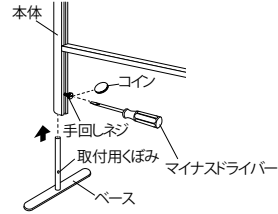

手回しネジを緩めて、ベースの取付用くぼみを内側の向きにして本体に差し込みます。手回しネジを締めて固定します。

※手回しネジは手回しても取り付けできませんが、しっかり取り付けたい場合は、コイン又はマイナスドライバーで取り付けてください。

●並べて設置する場合 ベースの取り付け角度を変更して並べてください。

一直線に設置 90°に設置 135°に設置

ベースの取付角度は45°以上にして設置してください。45°未満に設置した場合、本体が転倒する恐れがあります。

45°未満

## ご注意

- 転倒や移動による事故防止のため、風のある場所でのご使用の際は動かないように重りを乗せる等の対策を行ってください。
- 冷暖房の空調設備付近(熱風・冷房の直接当たる場所)には設置しないでください。
- ビニールシートには、シート同士がくっつかない様に粉がついていますので、気になる場合は拭いてご使用ください。

注文品番		本体価格 (税別)	外寸法 W×H×D(mm)	ビニールシート寸法 W×H (mm)	重量 (kg)
品番	カラー				
4362	I	¥31,000	921×1900×400	915×3530	5.3

※ビニールシートは上部で折り返し、本体両面にかかっています。

規格サイズのみ  
となります

## 仕様

フレーム：アルミ押出材 アルマイト仕上  
シート：0.2mm透明ビニールシート  
ベース：スチール塗装仕上  
組立式

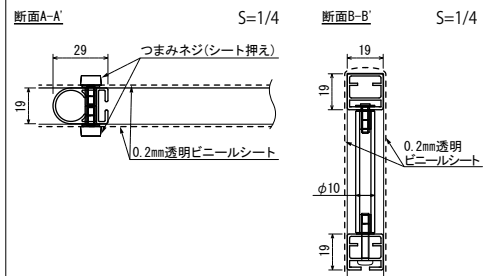

4362

S=1/50

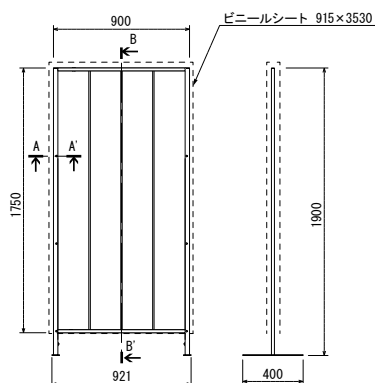

4362 特注仕様 ×5



4362 特注仕様 ×5

●表示価格は税抜きの本体のみの価格です。