



FIRE EXTINGUISHER BOX

消火器ボックス

SHINKYOWA



据置型

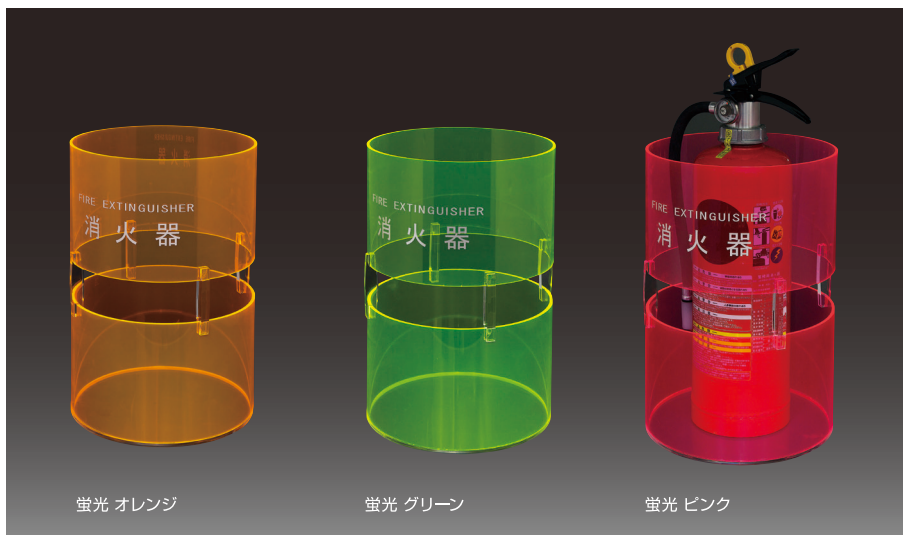

■ 蛍光カラー3色をご用意

- 薄暗い屋内でも消火器を確認しやすい蛍光色の本体です。
- 蛍光カラーは(オレンジ・グリーン・ピンク)の3色からお選び下さい。

10型 据置

SK-FEB-FG330

¥15,000

カラー：蛍光 オレンジ
 蛍光 グリーン
 蛍光 ピンク

材質：蛍光樹脂

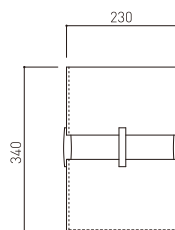
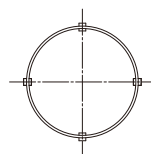

据置型・コーナー兼用型

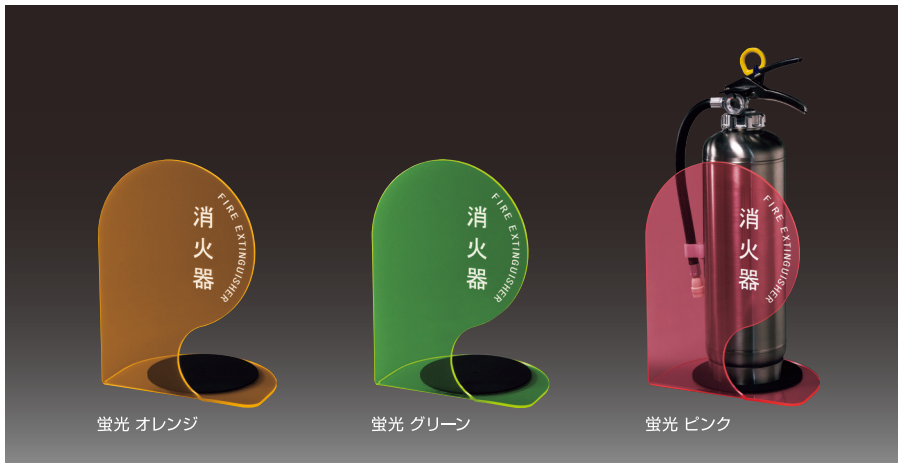

蛍光 オレンジ

蛍光 グリーン

蛍光 ピンク

■蛍光カラー3色をご用意 ■コーナー兼用型

- 薄暗い屋内でも消火器を確認しやすい蛍光色の本体です。
- 蛍光カラーは(オレンジ、グリーン、ピンク)の3色からお選び下さい。

10型 据置 コーナー

SK-FEB-FG340-1

¥9,800

カラー：蛍光 オレンジ
蛍光 グリーン
蛍光 ピンク

材質：蛍光樹脂

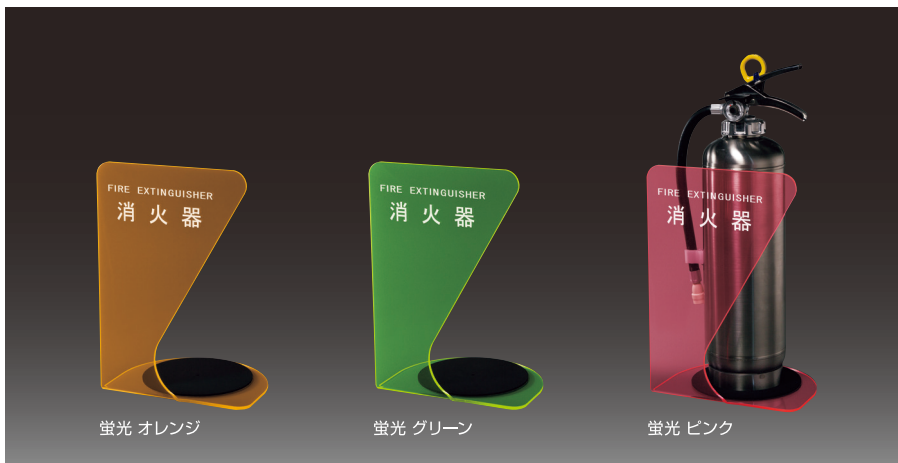
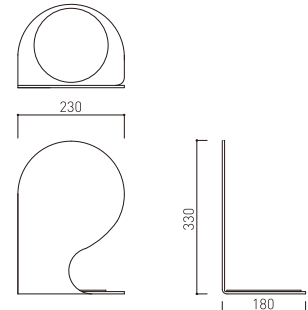

蛍光 オレンジ

蛍光 グリーン

蛍光 ピンク

■蛍光カラー3色をご用意 ■コーナー兼用型

- 薄暗い屋内でも消火器を確認しやすい蛍光色の本体です。
- 蛍光カラーは(オレンジ、グリーン、ピンク)の3色からお選び下さい。

10型 据置 コーナー

SK-FEB-FG340-2

¥9,800

カラー：蛍光 オレンジ
蛍光 グリーン
蛍光 ピンク

材質：蛍光樹脂

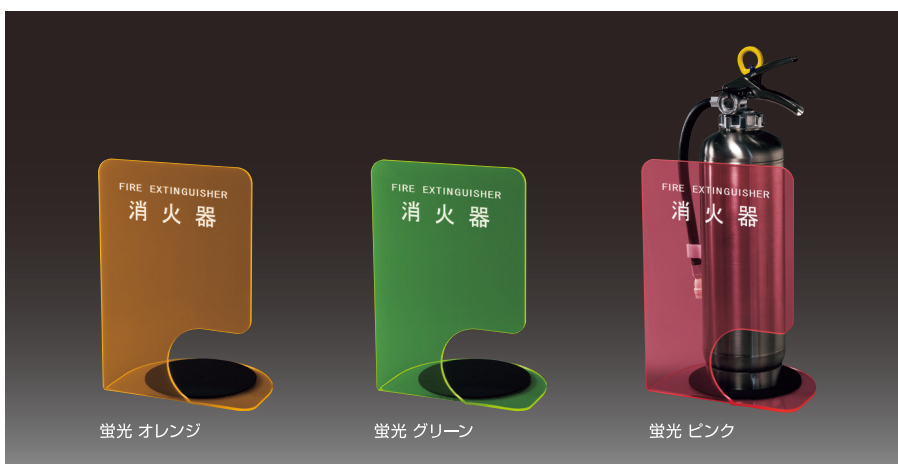
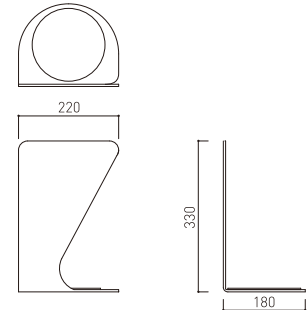

蛍光 オレンジ

蛍光 グリーン

蛍光 ピンク

■蛍光カラー3色をご用意 ■コーナー兼用型

- 薄暗い屋内でも消火器を確認しやすい蛍光色の本体です。
- 蛍光カラーは(オレンジ、グリーン、ピンク)の3色からお選び下さい。

10型 据置 コーナー

SK-FEB-FG340-3

¥9,800

カラー：蛍光 オレンジ
蛍光 グリーン
蛍光 ピンク

材質：蛍光樹脂

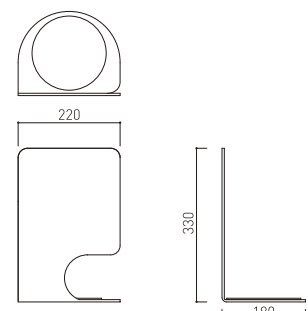

据置型・コーナー兼用型



- コンパクトなスタンドタイプ
- コーナー兼用型
- 4色カラーをご用意

- 新型消火器(10型)にも対応、コーナー部への設置も可能です。
- カラーは4色からお選び下さい。



シルバー



ホワイト



ブルー



ブラック

10型 据置 コーナー

SK-FEB-FG350-1

¥10,800

カラー：シルバー
ホワイト
ブルー
ブラック

材質：スチール
仕上：焼付塗装

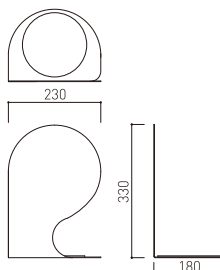

10型 据置 コーナー

SK-FEB-FG350-2

¥10,800

カラー：シルバー
ホワイト
ブルー
ブラック

材質：スチール
仕上：焼付塗装

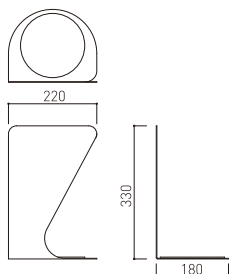

シルバー



ホワイト



ブルー



ブラック

10型 据置 コーナー

SK-FEB-FG350-3

¥10,800

カラー：シルバー
ホワイト
ブルー
ブラック

材質：スチール
仕上：焼付塗装

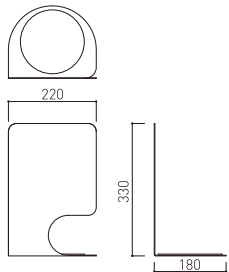

シルバー



ホワイト



ブルー



ブラック

据置型



- コンパクトなアール形状
- 4色カラーをご用意

- コンパクトなサイズでさまざまな設置場所に対応出来ます。
- カラーは4色からお選び下さい。



シルバー



ホワイト



ブルー



ブラック

10型 据置

SK-FEB-FG310

¥11,600

カラー：シルバー
ホワイト
ブルー
ブラック

材質：スチール
仕上：焼付塗装

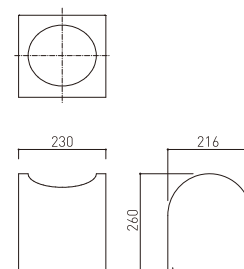

据置型



- 存在感のある独自の形状
- 4色カラーをご用意
- カラーは4色からお選び下さい。



シルバー



ホワイト



ブルー



ブラック

10型 据置

SK-FEB-FG320

¥12,400

カラー：シルバー
ホワイト
ブルー
ブラック

材質：スチール
仕上：焼付塗装

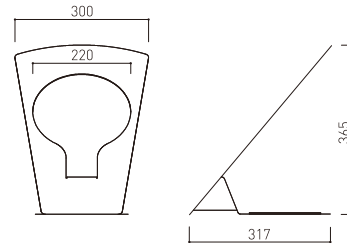

- 4色カラーのシンプルなデザイン
- シンプルなデザインでさまざまな設置場所に対応出来ます。
- カラーは4色からお選び下さい。



シルバー



ホワイト



ブルー



ブラック

10型 据置

SK-FEB-FG210

¥13,000

カラー：シルバー
ホワイト
ブルー
ブラック

材質：スチール
仕上：焼付塗装

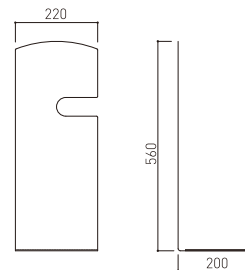

据置型・コーナー兼用型



コーナー部へ設置しやすい底面形状。

- 通常の据置型としての使用と、コーナー部への設置にも対応出来ます。
- カラーは4色からお選び下さい。



シルバー



ホワイト



ブルー



ブラック

10型 据置 コーナー

SK-FEB-FG220C

¥14,600

カラー：シルバー
ホワイト
ブルー
ブラック

材質：スチール
仕上：焼付塗装

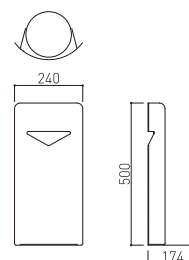

壁付型



ホワイト

シルバー

■ホワイトとシルバーの2色をご用意

- カバー部は扉タイプです。
- 専用消火器シールを付属しています。

10型 壁付

SK-FEB-04K-WC ¥21,000

カラー：ホワイト

SK-FEB-04K-SLC ¥21,000

カラー：シルバー

材質：スチール

仕上：焼付塗装

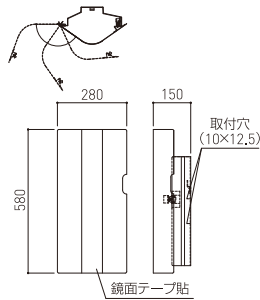
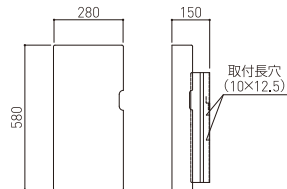

10型 壁付

SK-FEB-04K

¥25,000

材質：本体/鋼製
カバー/ステンレス (SUS304)
仕上：本体/焼付塗装
カバー/ヘアライン+鏡面シール貼

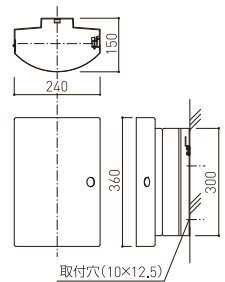

10型 壁付

SK-FEB-02K

¥21,000

カラー：シルバーメタリック
材質：スチール
仕上：焼付塗装

据置型

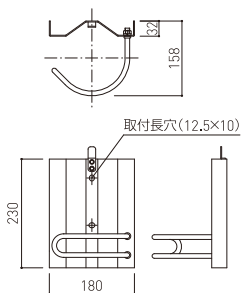

10型 壁付

SK-FEB-01K

¥16,400

カラー：シルバーメタリック
材質：スチール
仕上：焼付塗装

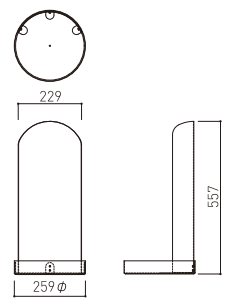

10型 据置

SK-FEB-99 ¥25,000

材質：ベース/鋼製
背板/ステンレス
仕上：ベース/焼付塗装
背板/（外側）ヘアライン
（内側）磨き

※在庫限定商品です。

全埋込型



※下地金物H型【P10】は別途必要です。

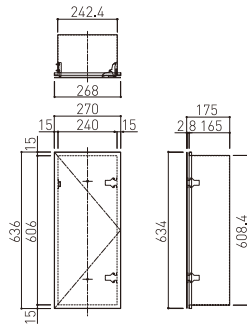

10型 全埋込 H型

SK-FEB-61

¥34,500

カラー：ホワイト
材質：スチール



※下地金物I型【P10】は別途必要です。

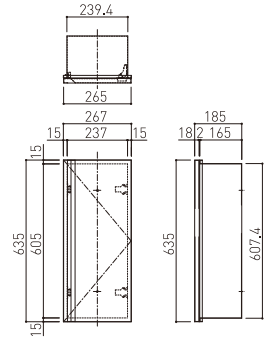

10型 全埋込 I型

SK-FEB-63

¥39,000

カラー：ホワイト
材質：スチール



※下地金物B型【P10】は別途。

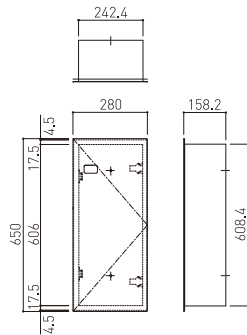

10型 全埋込 B型

SK-FEB-70

¥30,800

カラー：ホワイト
材質：スチール



※下地金物B型【P10】は別途。

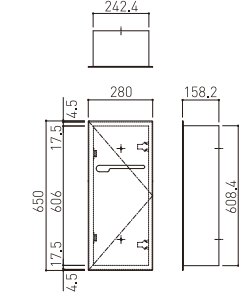

10型 全埋込 B型

SK-FEB-73 ¥30,800

カラー：本体・扉/アイボリー
材質：本体・扉/スチール

SK-FEB-74 ¥37,600

カラー・仕上：本体/アイボリー、扉/ヘアライン
材質：本体/スチール、扉/ステンレス



※下地金物G型【P10】は別途。

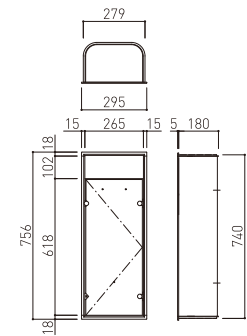

10型 全埋込 G型

SK-FEB-11 ¥31,500

材質：本体/アルミ

SK-FEB-11D ¥40,000

材質：本体/アルミ 扉/透明ポリカ
カラー：本体/アイボリー



※下地金物A型【P10】は別途。

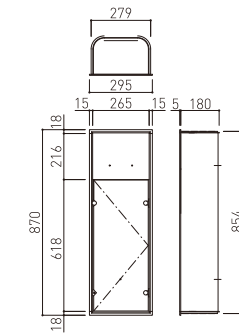

10型 全埋込 A型

SK-FEB-1 ¥32,800

材質：本体/アルミ

SK-FEB-1D ¥41,000

材質：本体/アルミ 扉/透明ポリカ
カラー：本体/アイボリー

全埋込型



※下地金物B型【P10】は別途。

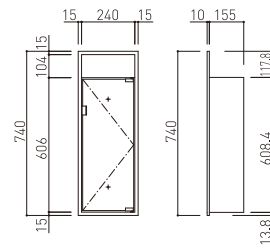

10型 全埋込 B型

SK-FEB-51 ￥21,000

材質：本体/スチール

SK-FEB-51D ￥27,000

材質：本体/スチール 扉/透明ポリカ

SK-FEB-51P ￥33,000

材質：本体/スチール 扉/スチール

SK-FEB-51H ￥34,000

材質：本体/スチール 扉/スチール

カラー：シルバーメタリック



※下地金物B型【P10】は別途。

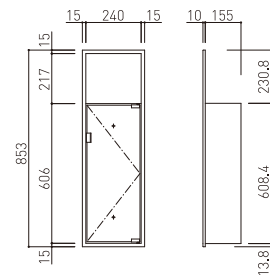

10型 全埋込 B型

SK-FEB-3 ￥22,000

材質：本体/スチール

SK-FEB-3D ￥28,000

材質：本体/スチール 扉/透明ポリカ

SK-FEB-3P ￥34,000

材質：本体/スチール 扉/スチール

SK-FEB-3H ￥35,000

材質：本体/スチール 扉/スチール

カラー：シルバーメタリック



※下地金物B型【P10】は別途。

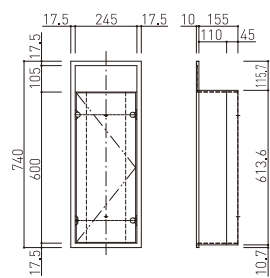

10型 全埋込 B型

SK-FEB-22 ￥40,000

材質：本体/ステンレス

SK-FEB-22D ￥47,000

材質：本体/ステンレス 扉/透明ポリカ

SK-FEB-22P ￥54,000

材質：本体/ステンレス 扉/ステンレス

SK-FEB-22H ￥57,000

材質：本体/ステンレス 扉/ステンレス

仕上：ヘアライン



※下地金物B型【P10】は別途。

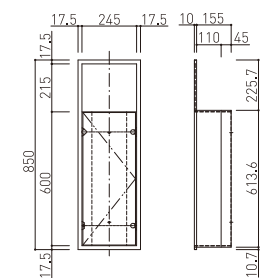

10型 全埋込 B型

SK-FEB-23 ￥41,000

材質：本体/ステンレス

SK-FEB-23D ￥48,000

材質：本体/ステンレス 扉/透明ポリカ

SK-FEB-23P ￥55,000

材質：本体/ステンレス 扉/ステンレス

SK-FEB-23H ￥57,000

材質：本体/ステンレス 扉/ステンレス

仕上：ヘアライン

半埋込型

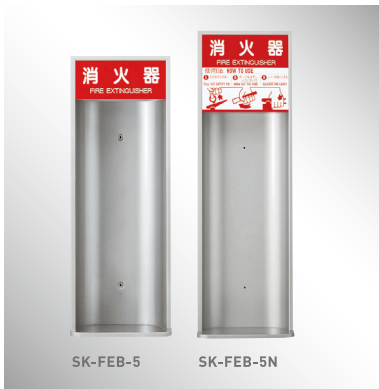

※下地金物D型【P10】は別途。

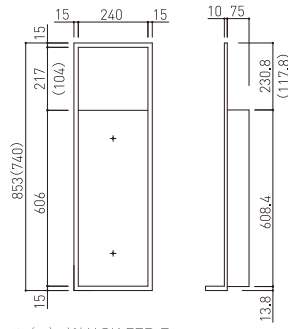

※ () 寸法はSK-FEB-5

10型 半埋込 D型

SK-FEB-5 ¥21,000

SK-FEB-5N ¥22,000

カラー：シルバーメタリック

材質：本体/スチール



※下地金物D型【P10】は別途。

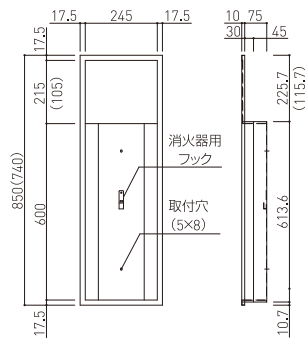

※ () 寸法はSK-FEB-52

10型 半埋込 D型

SK-FEB-52 ¥36,000

SK-FEB-52N ¥37,000

材質：本体/ステンレス

仕上：ヘアライン

据置型

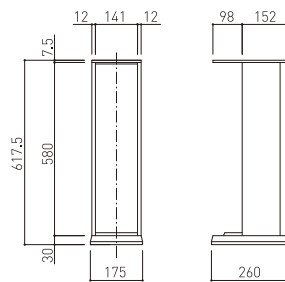

10型 据置

SK-FEB-6 ¥22,200

カラー：シルバーメタリック・ダークグレー

SK-FEB-6T ¥22,200

カラー：シルバーメタリック・ダークグレー

SK-FEB-6N ¥22,200

カラー：レッド・シルバーメタリック

材質：スチール・アルミ

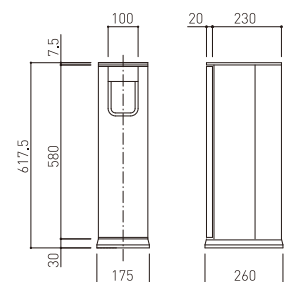

10型 据置

SK-FEB-7 ¥27,000

SK-FEB-7T ¥27,000

カラー：シルバーメタリック・ダークグレー

材質：本体/スチール 扉：スチール

据置型



省スペースタイプ

- 背面はフラットで壁に沿わせて置けます。



10型 据置

SK-FEB-97 ¥17,200

カラー：シルバーメタリック
材質：スチール
仕上：焼付塗装

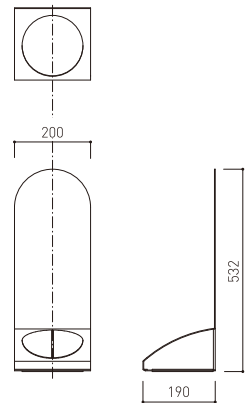

据置型

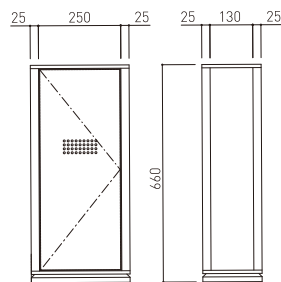

10型 据置

SK-FEB-8X ¥39,000

カラー：本体/シルバーメタリック
タークグレー
材質：本体/スチール・アルミ
扉/スチール

据置型・コーナー兼用型

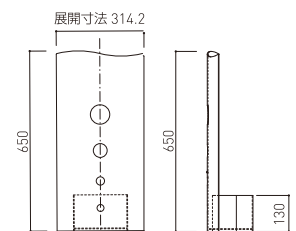
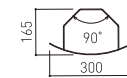

10型 据置 コーナー

SK-FEB-98 ¥23,000

カラー：本体/アイボリー
材質：スチール

据置型・壁付兼用型

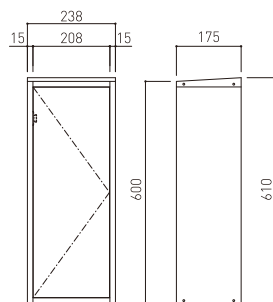

10型 据置 壁付 屋外

SK-FEB-95K ¥21,400

材質：ステンレス
仕上：ヘアライン

壁付型

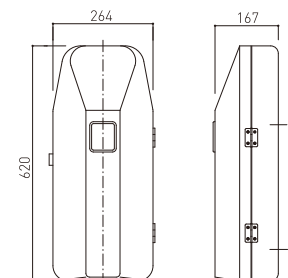
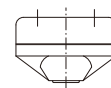

10型 壁付 屋外

SK-FEB-92 ¥35,000

カラー：グレー
材質：本体/アルミ
扉/ステンレス

下地金物



- A型** ¥5,700
寸法: H866 / W289 / D185
 - B型** ¥5,700
寸法: H624 / W260 / D165
 - D型** ¥5,700
寸法: H624 / W255 / D80
 - G型** ¥5,700
寸法: H754 / W289 / D185
 - H型** ¥11,000
寸法: H646 / W282 / D185
 - I型** ¥11,000
寸法: H645 / W279 / D195
- ※施工時の切力キ寸法は (W×H) 寸

下地金物(防火用)



- B型(防火用)** ¥13,000
寸法: H622 / W260 / D175
 - D型(防火用)** ¥13,000
寸法: H620 / W255 / D90
 - A型(防火用)** ¥16,500
寸法: H864 / W289 / D195
 - G型(防火用)** ¥16,500
寸法: H750 / W289 / D195
 - H型(防火用)** ¥16,500
寸法: H646 / W282 / D195
 - I型(防火用)** ¥16,500
寸法: H645 / W279 / D205
- ※施工時の切力キ寸法は (W×H) 寸

フックベル

※ご使用の消火器機種をご連絡下さい。
一部の機種は使用出来ない場合があります。

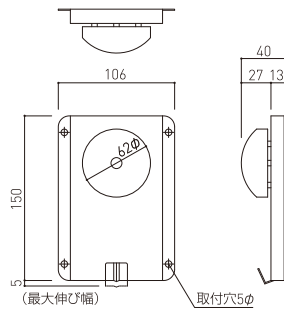

SK-FB-1
¥12,600
材質: カバー/ステンレス (SUS304)

フック

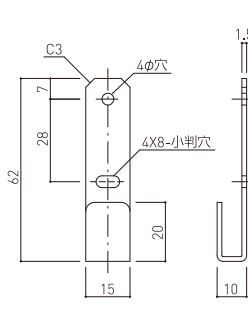

SK-FC-2
¥380
材質: フック金具/SPCC (ユニクロメッキ)

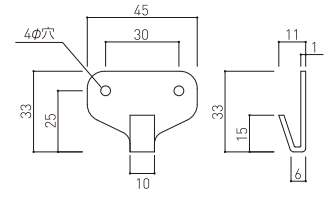

SK-FC-3
¥530
材質: ステンレス (SUS304)

シール

※消火器設置には、表示シールとの併用が必要な場合があります。



SK-FP-1 ¥800
寸法: H215×W240
塩ビシート



SK-FP-2 ¥800
寸法: H215×W262
塩ビシート



SK-FP-3 ¥800
寸法: H102×W240
アルミ箔シール



SK-FP-4 ¥700
寸法: H102×W240
塩ビシート



SK-FP-5 ¥700
寸法: H102×W262
塩ビシート

●このカタログにある仕様と価格は、2019年3月現在のものです、予告なしに改良変更する場合がありますので御了承下さい。
●製品の色は印刷の為、実物とは多少異なる場合がありますので御了承下さい。
●本カタログの無断転記及び登用を禁じます。●表示価格に消費税は含まれておりません。



豊かな社会へのパートナー 神栄グループ

神栄ホームクリエイト株式会社

本社 〒577-0016 大阪府東大阪市長田西2丁目3番34号
TEL(06)6789-2321(代表) FAX(06)6789-2391

東京営業所 〒120-0015 東京都足立区足立4丁目13番9号ベルビュービルディング7F
TEL(03)5845-3870(代表) FAX(03)5845-3871

福岡営業所 〒812-0016 福岡県福岡市博多区博多駅南1丁目8番6号第5ガーデンビル2F
TEL(092)432-8284(代表) FAX(092)432-8486

ガラス営業課 〒577-0016 大阪府東大阪市長田西2丁目3番34号
TEL(06)6789-2331(代表) FAX(06)6789-2332

<http://www.shinyei-shc.co.jp> E-mail:create@shc.shinyei.co.jp