

SAFETY MIRROR & SAFETY PARKING GOODS CATALOG

安全・防犯・保安・駐車場用品カタログ

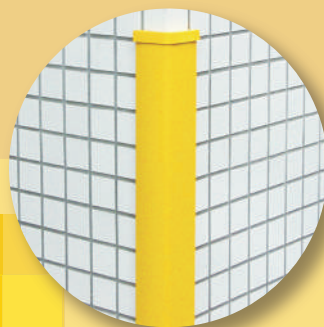

商品取扱使用例

■ 駐車場関連

- ・カーブミラー
- ・コーナーガード
- ・セフティガード
- ・高さ制限バー
- ・規制標示板
- ・ジョイステップ
- ・プレスガード
- ・車止め
- ・H鋼エッジカバー
- ・屋外用カメラ
- ・セフティスタンド
- ・ラインテープ
- ・車線分離標
- ・マジカルミラー

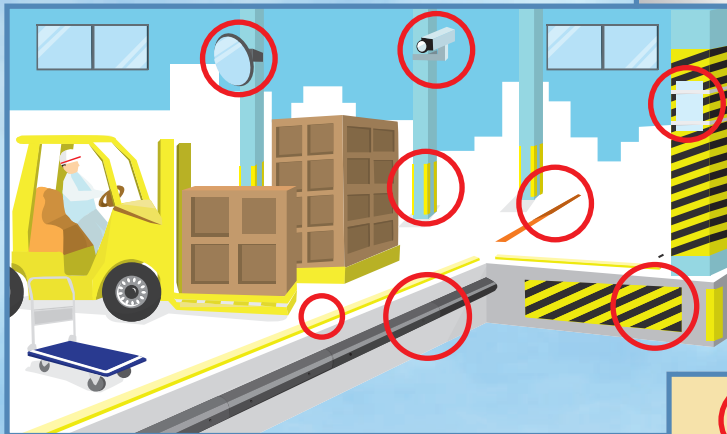
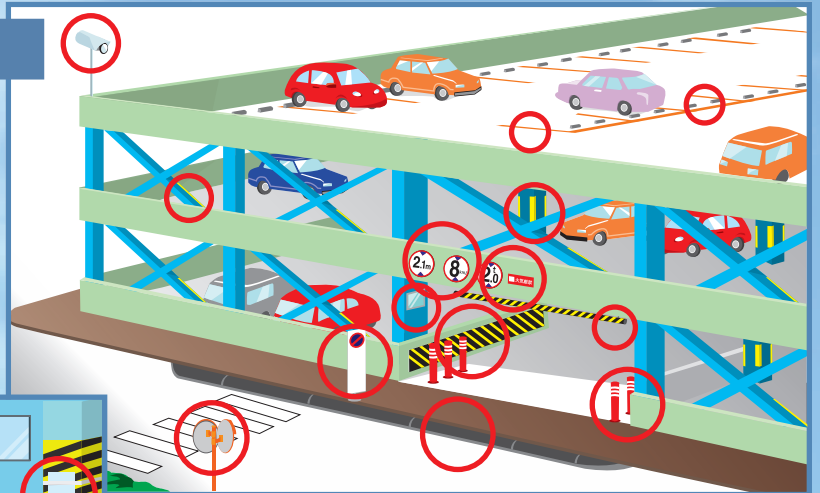

■ 荷受場関連

- ・カーブミラー
- ・セフティガード
- ・ステンレスベルト
- ・屋内用カメラ
- ・サインプレート
- ・ホームストッパー
- ・コーナーガード
- ・ターミナルラバー

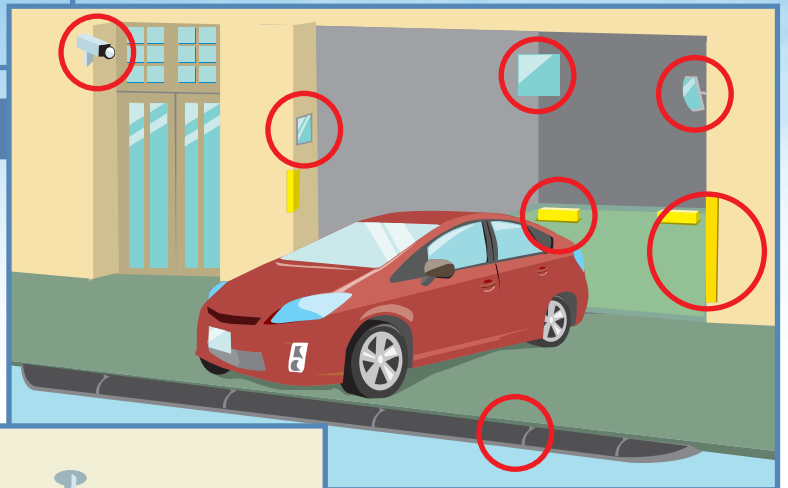

■ 個人ガレージ関連

- ・ガレージミラー
- ・コーナーガード
- ・ジョイステップ
- ・エクステリアミラー
- ・マジカルミラー
- ・車止め
- ・セフティスタンド
- ・屋外用カメラ
- ・コーナー専用ミラー



■ 小型（大型）店舗関連

- ・防犯ミラー
- ・半球ミラー
- ・防犯ストラップ
- ・ドーム型カメラ
- ・屋内用カメラ
- ・屋外用カメラ

■ 工場内関連

- ・キャスターミラー
- ・アンカーミラー
- ・カーブミラー
- ・姿見ミラー
- ・ラインテープ
- ・コーナーガード
- ・車線分離標

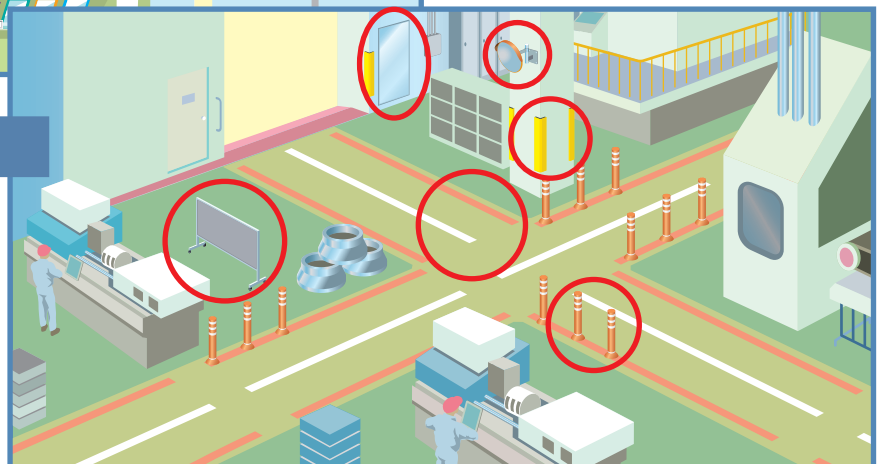

※優れた品質と高い技術で製品化されたシンエイのプロダクトは、使用状況に応じて幅広いラインアップをご用意しております。

安全ミラー	カーブミラー(小型)	ミニガレージミラー	3
		ガレージミラー	3
		マグネットミラー	3
		ツインミラー	4
		ガレージミラー(SST)	4
		ガレージミラー(SSG)	7
		ステンレスミラー	9
		アクリルミラー	9
		マジカルミラー	12
		エクステリアミラー	12
		カーブミラー(大型)	アクリル
	ステンレス		13
	カスタムステンレス		13
	強化ガラスミラー		13
	クリアコートミラー		14
	くもり防止ミラー		14
	フレキシブルタイプ		17
	防犯ミラー	固定タイプ	17
		マグネットタイプ	18
		クリップタイプ	18
		クランプタイプ	18
		半球ミラー(ハーフ)	18
		自立型スタンドタイプ	18
半球ミラー		19	
半球ミラー(スリムタイプ)		19	
直角コーナー専用ミラー		20	
スペースミラー		20	
点検ミラー	車両用確認ミラー	21	
	工業用点検ミラー	21	
	工業用アルミ平面ミラー	22	
	工業用姿見ミラー	22	
	平面ミラー(小型)	22	
	自立スタンドミラー	22	
	工業用出入口ミラー	22	
枠なしミラー	ステンレスミラー(平面)	23	
	アクリルミラー(平面)	23	
	アクリルミラー(曲面)	23	
	樹脂ミラー(平面)	23	
	プラスチックミラー(平面)	23	
	アルミ平面ミラー	23	
	ステンレス平面ミラー	23	
オートアクセサリー	フロントアンダーミラー	24	
	リア用アンダーミラー	24	
	ロードビューミラー	25	
	フォークリフト用バックミラー	26	
	サイド補助ミラー	26	
安全用品	コーナーガード	27	
	セフティガード	29	
	ターミナルラバー(中空)	31	
	ターミナルラバー(無垢)	31	
	H鋼エッジカバー	33	
	ホームストッパー	33	
	段差ステップ	34	
	路面ラインテープ	34	
	車止め	34	
	高さ制限バー	35	
	車線分離標(ラバーポール)	35	
	規制標示板	35	
	セフティパーツ	タイヤ歯止め	36
ブースターケーブル		36	
停止表示板		36	
非常信号灯		36	
防犯用品	防犯ストラップ	37	
	リールコード	37	
セフティグッズ	セフティホルダー	38	
	ペットボトルホルダー	38	
セキュリティ用品	防犯カメラシステム	39	
	ダミーカメラ	39	
締金具	ステンレスベルト	40	
	プラスチックベルト	40	
	ステンレスベルトパーツ	40	
商品一覧表	商品一覧表(商品リスト)	41	

SE・TSシリーズ オーソドックスなミラーで標準タイプです

ミニガレージミラー

※鏡面飛散防止加工……鏡面が破損しても飛び散りにくい加工を施しています。

SE-10A



SE-10B



▶材質／(ミラー部)ガラス
(本体)樹脂P.P
(ステー)鉄(ユニクロメッキ)

▶鏡面飛散防止加工
▶取付金具付

SE-8B



SE-8A



〈取付け例〉



〈取付け図〉

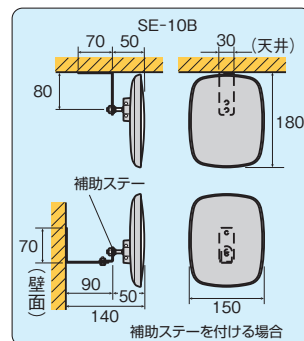

●丸型

品番	サイズ	曲面R	重量	品番	サイズ	曲面R	重量
SE-10A	丸 147φ(黒)	300mm	0.23kg	SE-10B	150×180mm(黒)	600mm	0.28kg
SE-10A(W)	丸 147φ(白)	300mm	0.23kg	SE-10B(W)	150×180mm(白)	600mm	0.28kg
SE-8A	丸 115φ(黒)	100mm	0.19kg	SE-8B	88×155mm	300mm	0.22kg

●角型

ガレージミラー

SE-30A



SE-20B



▶材質／(ミラー部)ガラス
(本体)樹脂P.P
(ステー)鉄(焼付塗装)

▶鏡面飛散防止加工
▶取付金具付

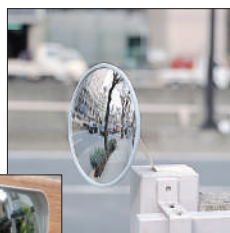

〈取付け例〉

〈取付け図〉

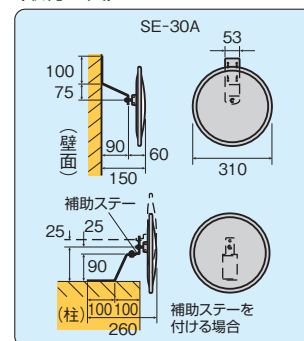

※このアイテムには厳寒冷地域(-30℃)用もございます。

SE-33B



●丸型

品番	サイズ	曲面R	重量	品番	サイズ	曲面R	重量
SE-20A	丸 210φ	250mm	0.48kg	SE-20B	190×240mm	300mm	0.58kg
SE-30A	丸 310φ	600mm	0.76kg	SE-30B	230×310mm	600mm	0.75kg
SE-35A	丸 360φ	1000mm	0.97kg	SE-35B	290×390mm	1000mm	0.99kg
				SE-33B	320×175mm	650mm	0.53kg

●角型

マグネットミラー

SE-15A



SE-15B

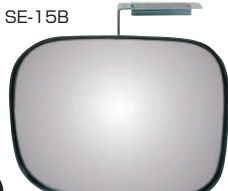

▶材質／(ミラー部)ガラス
(本体)樹脂P.P
(ステー)鉄(ユニクロ)

▶鏡面飛散防止加工
▶取付金具付

●マグネットタイプだから穴あけ不用
(場合により、直接ビス止めもできます)

●角度が自在で軽量

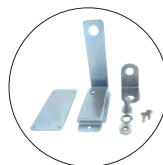

SE-15A (W)



〈取付け例〉

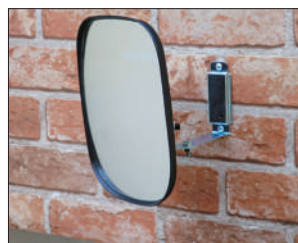

〈取付け図〉〈構造図〉

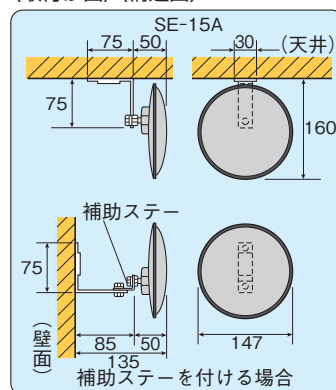

品番	サイズ(カラー)	曲面R	重量
SE-15A	丸 147φ(黒)	300mm	0.23kg
SE-15A(W)	丸 147φ(白)	300mm	0.23kg
SE-15B	角 150×180mm(黒)	600mm	0.28kg
SE-15B(W)	角 150×180mm(白)	600mm	0.28kg
SE-11A	丸 115φ(黒)	100mm	0.17kg
SE-11B	角 88×155mm(黒)	300mm	0.20kg

ツインミラー(2面鏡タイプ)

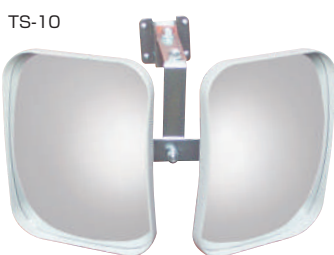

〈取付け図〉〈構造図〉

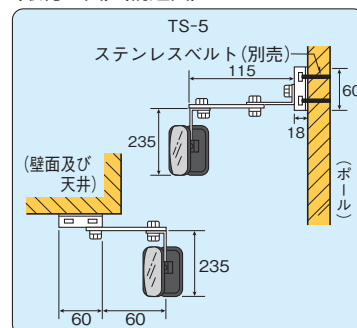

〈取付け図〉〈構造図〉

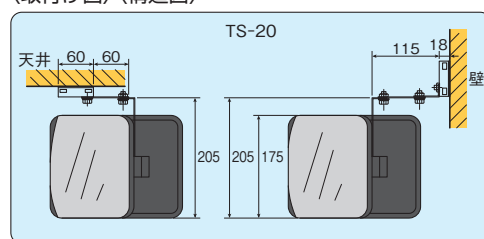

- ▶材質／(ミラー部)ガラス
(本体)樹脂P.P
(ステー)鉄(ユニクロ)
- ▶鏡面飛散防止加工
- ▶取付金具付
- ▶角度は自在
- 左右確認がしやすい
- 屋外、室内ともOK

品番	ミラーサイズ	曲面R	重量
TS-5	角 175×150mm	300mm	0.76kg
TS-10	角 240×190mm	300mm	1.10kg
TS-20	角 320×175mm	650mm	1.50kg

SSTシリーズ

鉄製ですので、丈夫で強いです

SSTガレージミラー(裏板は鉄製)

小型

- ▶材質／(ミラー部)ガラス
(ボデー本体)ビニール鋼板
(ステー)鉄(焼付塗装)
(補助ステー)鉄(ユニクロメッキ)
- ▶鏡面飛散防止加工
- ▶取付金具付
- 严寒地域、温暖地域に対応可
- 枠タイプですので安全性が高く、レンズ交換ができるので経済的
- ※30A、35Aの裏板はアイボリー色です

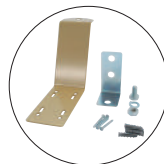

〈使用例〉



●丸型				●角型			
品番	サイズ	曲面R	重量(kg)	品番	サイズ(mm)	曲面R	重量(kg)
SST-20A	丸 210φ	250mm	0.64	SST-20B	240×190	300mm	0.74
SST-30A	丸 310φ	600mm	1.06	SST-30B	310×230	600mm	0.98
SST-35A	丸 360φ	1000mm	1.29	SST-35B	390×290	1000mm	1.35

〈取付け図〉

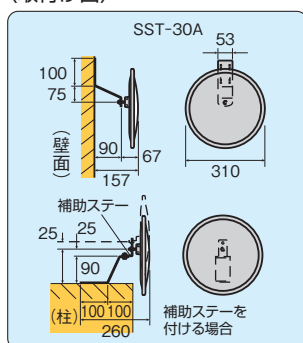

補修レンズ

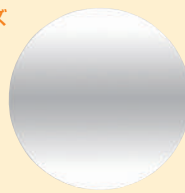

L-20A



L-30B

●SSTタイプの交換用レンズです (ガラスミラー)

品番	品名	品番	品名
L-20A	SST-20Aレンズ	L-20B	SST-20Bレンズ
L-30A	SST-30Aレンズ	L-30B	SST-30Bレンズ
L-35A	SST-35Aレンズ	L-35B	SST-35Bレンズ

オプション

1 (締金具)

- ポール、門柱へのミラーの取付けに
- テレビアンテナなど取付ける時
- 強力な締付けが必要な時

ベルトを取りつけない所に巻きつけ、ラチェット機構で強力に固定します。従来の金具を使用できない個所にご使用ください。ミラーのほか、アンテナ、標識板等の取り付けにもご利用いただけます。

<取付け図>

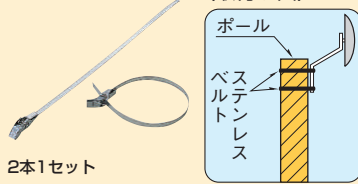

2本1セット

<使用例>



※ミラーは別売です。

品番	サイズ	適用径範囲
SL-103	10mm幅×300	φ80mm以内
SL-104	10mm幅×400	φ100mm以内
SL-106	10mm幅×600	φ160mm以内
SL-109	10mm幅×900	φ260mm以内
SL-112	10mm幅×1200	φ350mm以内
SL-115	10mm幅×1500	φ450mm以内
SL-212	20mm幅×1200	φ350mm以内
SL-215	20mm幅×1500	φ450mm以内

2 (コンクリート用) プラグネジセット

樹脂プラグネジセット
SK-01、SK-05



品番	ネジ(材質、サイズ)	プラグ(材質、サイズ)	入数
SK-01	鉄(メッキ) 3.1×25	ポリエチレン 5×25	4セット
SK-05	ステンレス 3.0×25	ポリエチレン 5×25	4セット

●ドリル径は5φmm、深さは27mm

3 (はさみ込み金具)

どこでもクランプ

- ブロック・扉などにはさみ込んで取付けられる
- 取付け場所に穴をあけずに固定できる
- 取付け場所の幅がSK-11で50~270mmまでOK

●レギュラータイプ

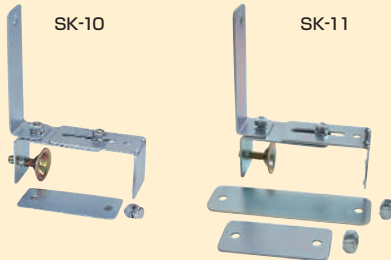

●しっかりタイプ

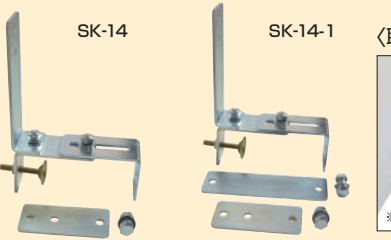

<取付け例>



※ミラーは別売です。

<取付け図><構造図>

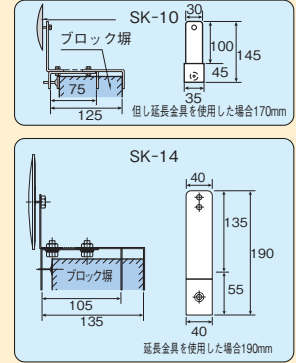

●レギュラータイプ

品番	材質	有効幅
SK-10	鉄(ユニクロ)	50~170mm
SK-11	鉄(ユニクロ)	50~270mm
SK-15	ステンレス	50~185mm

●しっかりタイプ(材料が厚手)

品番	材質	有効幅
SK-14	鉄(ユニクロ)	50~185mm
SK-14-1	鉄(ユニクロ)	50~300mm
SK-14S	ステンレス	50~185mm
SK-14S-1	ステンレス	50~300mm

4 (ポール取付専用金具)

ポール用つかみ金具
SK-30

- 取付けボールの径が25~60mm(有効範囲)までOK
- スパナ(13mm用)1つでしっかり固定できる

<取付け例>



※ミラーとボールは別売です。

<取付け図>

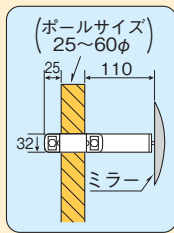

品番	材質
SK-30	鉄(ユニクロ)
SK-35	ステンレス

5 (穴あけ不要接着タイプ)

取付け板キット SK-50
(接着剤&木板ベース付)



品番	タッピングネジ	入数
SK-50	3×10 鉄(ユニクロ)	4本
SK-55	3×10 ステンレス	4本

取付け場所がコンクリート、モルタル、金属板、タイルなどの時に穴あけ作業のいらない接着剤タイプのパーツです。



※ミラーは別売です。

<取付け図><構造図>

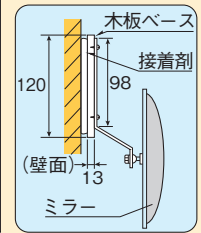

6 (フレキ&クリップ)

フレキ&クリップ
SK-60

- ▶サイズ/(フレキ部)200mm
- ▶材質/(フレキ部)ステンレス (クリップ部)焼付塗装
- ▶仕様 丸パイプ(20~60mmまで) 平板(10~60mm厚)に挟み込みOK ※SE-35A、B、33Bは不可



※ミラーは別売です。

<構造図>

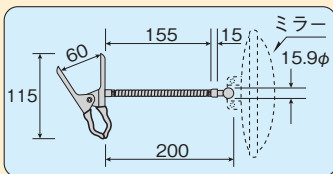

7 (フレキ&マグネット)

フレキ&マグネット
SK-65

- ▶サイズ/(フレキ部)200mm
- ▶材質/(フレキ部)ステンレス (マグネットケース)鉄(ユニクロ)
- マグネットで取付
- 角度調節が自在
- Wマグネットですので超強力 ※SE-35A、35B、33B、SST-35A、35Bは不可



<取付け例>



※ミラーは別売です。

オプション

8 (置き型スタンド台タイプ)

【組立式】 ミラースタンド台 SK-70

- ▶サイズ(全体の高さ)／径19φ×1230mm
(ベース台)／丸360×高さ30mm
- ▶材質・仕上/スチール・焼付塗装
- ▶重量/1.8kg
- ミラーの取付け場所がない場合の使用に
- 車の後方の確認及びライトのチェックに最適
- 持ち運びが容易
- ※SE-35A・B、SST-35A・Bは不可

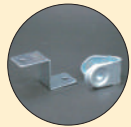

ミラー部付属部品



※ミラーは別売です。



(転倒防止ウエイト)

- ミラースタンド台の
転倒防止に SK-75
- ▶サイズ/360×360×
H25mm
 - ▶重量/1.5kg



9 (門柱専用金具)

SK-90N ▶材質/パイプ部鉄(焼付塗装)
(台座)鉄(焼付塗装)

- ミラーをガッチリと門柱に取付ける
ときに適しています。
- ネジ・樹脂プラグ付
- ※SE-33Bは不可

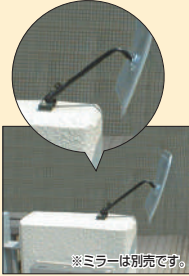

※ミラーは別売です。

〈取付け例〉〈構造図〉

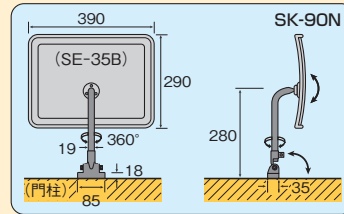

SK-91 ▶材質/ステンレス

- ミラーをかんたんに門柱・天井などに
取付けるときに適しています。
- ネジ・樹脂プラグ付

〈取付け例〉



※ミラーは別売です。

〈取付け例〉〈構造図〉

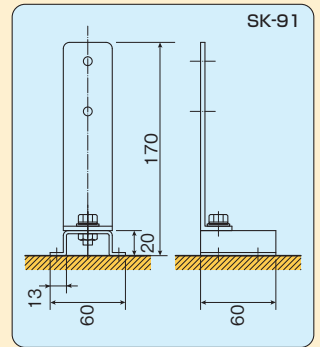

10 (H鋼取付専用金具)

SK-13 H鋼に直接取付ける為の金具です



〈取付け例〉



※ミラーは別売です。

品番	材質	有効サイズ
SK-13	鉄(ユニクロ)	5~16mm
SK-13-1	鉄(ユニクロ)	14~23mm
SK-13S	ステンレス	5~16mm
SK-13S-1	ステンレス	14~23mm

- ▶材質/鉄又はステンレス
- 取付けが簡単
- 角度調節が自在
- ※他にも厚板用のアイテムがございます

11 (フェンス専用金具)

SK-20 フェンスに取付ける為の金具です

- ▶材質/ステンレス
- ▶サイズ/95×80×2.0厚
- ビス・ワッシャー・ナット付(4セット)
- ※SE-8AB、10ABは不可



〈取付け例〉



※ミラーは別売です。

SK-21 (DX)幅広タイプ

- ▶材質/ステンレス
- ▶サイズ/83×175×2.0厚(2枚入)
- ビス・ワッシャー・ナット付(4セット)×2



〈取付け例〉



※ミラーは別売です。

12 (天井専用金具)

SK-95 簡単に天井へ取付ける為の金具です

- ▶材質/(フレキ部)ステンレス
(台座)鉄(クロムメッキ)
- 台座ベースを先につけるので取付けがラク!
- 石こうボード用アンカー付

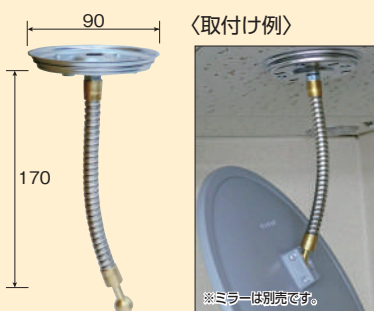

〈取付け例〉



※ミラーは別売です。

13 (天端用挟み込み金具)

SK-16 物、部材の頂点が下のブロックより
サイズが大きい場合に挟み込む金具です

〈構造図〉

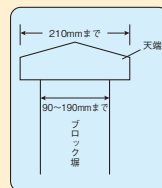

〈取付け例〉

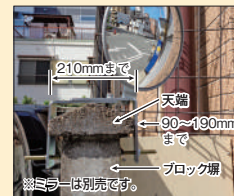

※ミラーは別売です。

14 (便利工具類)

取付けする為の工具類です

- ①プライヤー
- ②モンキーレンチ
- ③ラチェット10×12
- ④ラチェット11×13
- ⑤プラスドライバー(+)②
- ⑥マイナスドライバー
- ⑦振動ドリル



※商品のメーカーが異なる場合がございます

さびだれのない少しDXなものを追求したアイテム

ステンレスミラー (ガラス鏡タイプ)

小型

●標準タイプ

- ▶材質/ミラー部(ガラス)
ボデー本体(ステンレス)
取付金具(ステンレス)
ピボット、ボルト、ナット(ステンレス)
枠(塩化ビニール)
- ▶鏡面飛散防止加工
- 本体、取付金具がステンレスなので、さびだれがなく耐久性がよい
- 厳寒冷地域、温暖地域でも対応可
- 枠タイプですので安全性が高く、レンズ交換もできるので経済的



〈取付け図〉〈構造図〉

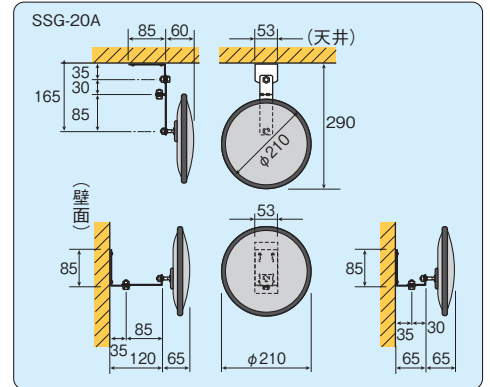

品番	サイズ	曲面(R)	重量(kg)	品番	サイズ	曲面(R)	重量(kg)
SSG-20A	丸 210φ	250mm	0.59	SSG-20B	245×190mm	300mm	0.68
SSG-30A	丸 310φ	600mm	1.0	SSG-30B	310×210mm	600mm	0.9
SSG-35A	丸 360φ	1000mm	1.2	SSG-35B	390×290mm	1000mm	1.3

●裏板樹脂製タイプ (SSE-33B)

- ▶材質/(ミラー部)ガラス
(ボデー本体)樹脂P.P
(取付金具)ステンレス
(ピボット、ボルト、ナット)ステンレス
- ▶鏡面飛散防止加工
- 取付金具、ピボット、ナットなどがステンレスなのでさびだれがなく耐久性がよい
- ※レンズ交換は不可

〈使用例〉



SSE-33B



品番	サイズ	曲面(R)	重量(kg)
SSE-33B	320×175	650mm	0.53

オプション

1 補修レンズ

- SSGタイプの交換用のレンズです (ガラスミラー)



L-20A



L-30B

品番	品名	品番	品名
L-20A	SSG-20A用レンズ	L-20B	SSG-20B用レンズ
L-30A	SSG-30A用レンズ	L-30B	SSG-30B用レンズ
L-35A	SSG-35A用レンズ	L-35B	SSG-35B用レンズ

2 (締金具) ステンレス

- ポール、門柱へのミラーの取付けに
- テレビアンテナなど取付ける時
- 強力な締付けが必要な時

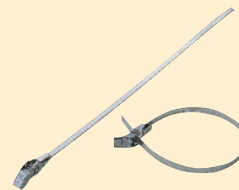

ベルトを取りつきたい所に巻きつけ、ラチェット機構で強力に固定します。従来の金具を使用できない個所にご使用ください。ミラーのほか、アンテナ、標識板等の取り付けにもご利用いただけます。

2本1セット

品番	サイズ	適用径範囲
SL-103	10mm幅×300	φ80mm以内
SL-104	10mm幅×400	φ100mm以内
SL-106	10mm幅×600	φ160mm以内
SL-109	10mm幅×900	φ260mm以内
SL-112	10mm幅×1200	φ350mm以内
SL-115	10mm幅×1500	φ450mm以内
SL-212	20mm幅×1200	φ350mm以内
SL-215	20mm幅×1500	φ450mm以内

〈取付け図〉

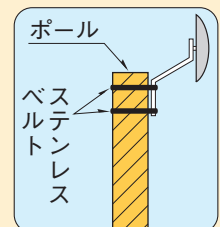

オプション

3 (コンクリート用プラグネジセット) ステンレス

SK-05 ステンレス用



品番	ネジ(材質、サイズ)	プラグ(材質、サイズ)	入数
SK-05	ステンレス 3.0×25	ポリスチレン 5×25	4セット

●ドリル径は5φmm 深さは27mm

4 (はさみ込み金具) ステンレス

- ブロック・門扉などに、はさみ込んで取付けられる
- 取付場所に穴をあけずに固定できる



どこでもクランプ (ステンレス)
SK-15
●レギュラータイプ



※ミラーは別売です。

〈取付け図〉〈構造図〉

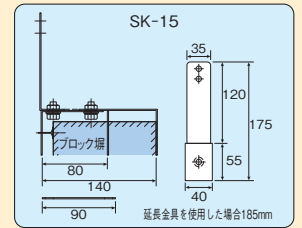

品番	材質	有効幅	備考
SK-14S	ステンレス	50~185mm	しっかりタイプ
SK-14S-1	ステンレス	50~300mm	しっかりタイプ
SK-15	ステンレス	50~185mm	レギュラータイプ

5 ボール用つかみ金具

ボール用つかみ金具
SK-35



- ▶材 質/ステンレス
- 取付けボールの径が 25~60mm(有効範囲)までOK
- スパナ(13mm用)1つで しっかり固定できる

〈取付け図〉〈構造図〉

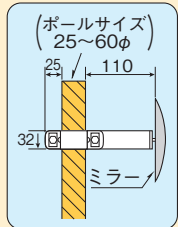

※ミラーとボールは別売です。

6 (SSG用穴あけ不要接着タイプ)

SSG用取付け板キット SK-55
(接着剤&木板ベース付)
付属ネジがステンレス

取付け場所がコンクリート、モルタル、金属板、タイルなどの時に穴あけ作業のいらない接着剤タイプのパーツです。

〈使用例〉



※ミラーは別売です。

〈取付け図〉〈構造図〉

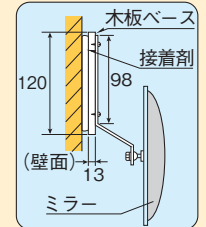

7 (フェンス専用金具) ステンレス

SK-20 SK-21
フェンスに取付ける為の金具です

品番	材質	本体サイズ	備考
SK-20	ステンレス	95×80×2t	STD
SK-21	ステンレス	83×175×2t	DX

- ビス、ワッシャーナット付(ステンレス)
- ※SE-8AB、10ABは不可

SK-20



SK-21



〈取付け例〉



※ミラーは別売です。

〈取付け例〉



※ミラーは別売です。

8 (H鋼専用金具)

SK-13S

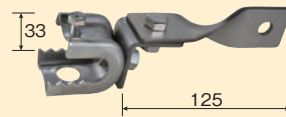

〈取付け例〉



※ミラーは別売です。

品番	材質	有効サイズ
SK-13S	ステンレス	5~16mm
SK-13S-1	ステンレス	14~23mm

- 取付けが簡単
- 角度調節が自在
- 他にも厚板用のアイテムがございます

9 (門柱・天井専用金具) ステンレス

SK-91

- ▶材 質/ステンレス
- ミラーをかたんに門柱・天井などに取付ける ときに適しています
- ネジ・樹脂プラグ付
- 角度が自在



※ミラーは別売です。

〈取付け図〉〈構造図〉

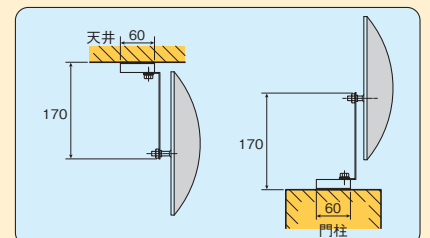

ステンレスミラー



枠のカラーアイテム

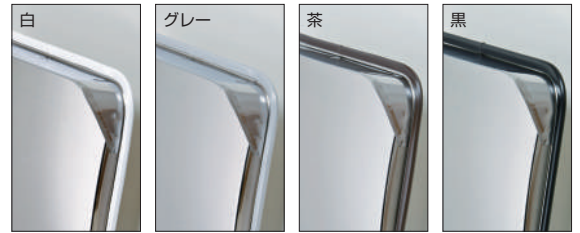

〈取付け図〉〈構造図〉

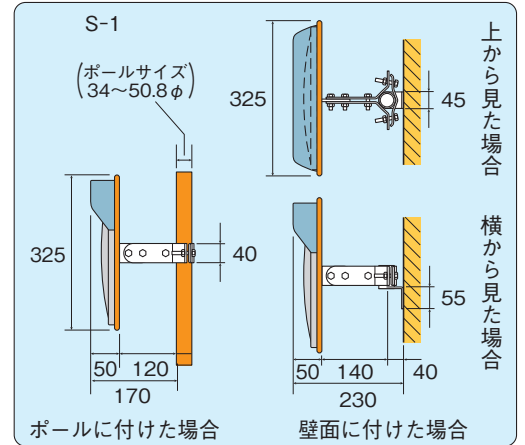

- ▶材質／(ミラー部)ステンレス
(裏板)ステンレス
(金具)鉄(ユニクロ)
(枠)塩化ビニル
- ▶壁・ポール用金具付
▶フード付(ステンレス)
- ワレない・サビない・ヒズまない
- ポール有効径(34~50.8φまでOK)

〈取付け例〉



●レギュラー 枠：オレンジ

カラー 枠：白・グレー・茶・黒

品番	枠色	サイズ(外径)	重量(金具共)	曲面 R	品番	枠色	品番	枠色	品番	枠色	品番	枠色
S-1		丸 325φ	1.6kg	650mm	S-1W		S-1GL		S-1BR		S-1BK	
S-2	オレンジ	角 225×320mm	1.5kg	650mm	S-2W		S-2GL	グレー	S-2BR	茶	S-2BK	黒
S-3		丸 474φ	2.9kg	1200mm	S-3W	白	S-3GL		S-3BR		S-3BK	
S-4		丸 433φ	2.5kg	740mm	S-4W		S-4GL		S-4BR		S-4BK	
S-5		角 375×485mm	3.1kg	1200mm	S-5W		S-5GL		S-5BR		S-5BK	

アクリルミラー

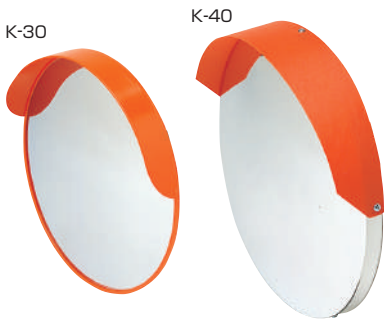

- ▶材質／(ミラー部)アクリル (取付金具)鉄(ユニクロ)
(裏板)K-40,50(PVC),K-30(PE)
(フード)K-40,50(PC)
- ▶壁・ポール用金具付
- 軽くて、われにくい
- ポール有効径(34~50.8φまでOK)

〈取付け例〉

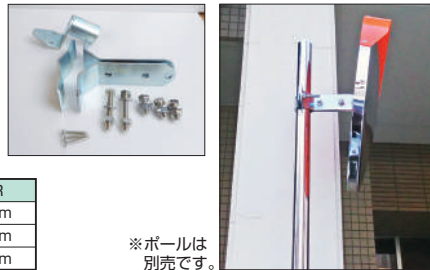

※ポールは別売です。

〈取付け図〉〈構造図〉

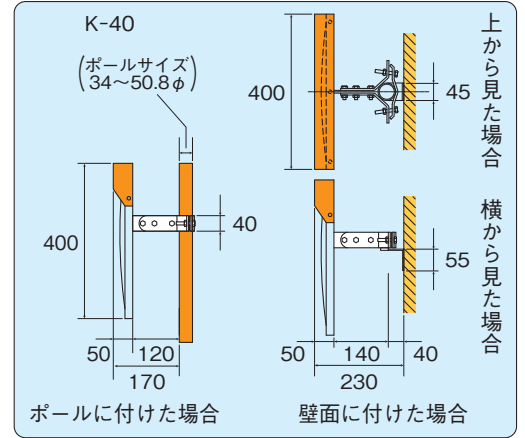

品番	サイズ(外径)	重量(金具共)	曲面 R
K-30	丸 315φ	1.2kg	500mm
K-40	丸 400φ	1.4kg	800mm
K-50	丸 500φ	2.1kg	800mm

オプション

1 (ポール)



●カンタンなセッティングで2mの長さになります。

※B-7、8はネカセなしです。

B-8取扱方法

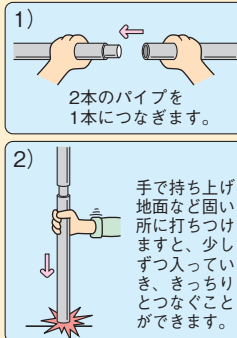

品番	サイズ及び仕上がり	カラー	重量
B-5	34φ×2.3×2200	オレンジ	4.0
B-5(上曲)	34φ×2.3×2200	オレンジ	4.5
B-5BR	34φ×2.3×2200	茶	4.0
B-5GL	34φ×2.3×2200	グレー	4.0
B-5W	34φ×2.3×2200	白	4.0
B-5BK	34φ×2.3×2200	黒	4.0
B-6	50.8×1.6×2750	オレンジ	5.3
B-6BR	50.8×1.6×2750	茶	5.3
B-6GL	50.8×1.6×2750	グレー	5.3
B-6BK	50.8×1.6×2750	黒	5.3
B-9	50.8×1.6×2750	白	5.3
B-7	34φ×1.5×2000	ステンレス	2.6
B-8	34φ×2.3×1000×2本	ユニクロメッキ	3.8
B-10	60.5×2.3×3000	白	10.0
B-10BR	60.5×2.3×3000	茶	10.0
B-10GL	60.5×2.3×3000	グレー	10.0
B-10BK	60.5×2.3×3000	黒	10.0
B-11	60.5×2.3×3000	オレンジ	10.0

オプション

2 (ミラー取付コンクリートプラグ・ポール専用金具)



●コンクリート用プラグネジセット

品番	サイズ
C-0	オールプラグ/5×25mm (4本)
	ステンレスネジ/3.5×30mm (4本)

※ドリル径は5φmm、深さは30mm

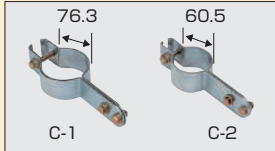

●ポール専用金具

品番	サイズ
C-1	76.3φ用
C-2	60.5φ用

4 電柱用取付金具 (ステンレスベルト付)

1面のミラーを電柱、角柱、又は丸パイプなどに取付けるためのパーツです。
(適応径が60φ～350φまでOK) ※S-1、2の2面鏡の場合はC-7で対応できます。

〈取付け例〉



※ミラーは別売です。



(ミラー及びAの部品はこのオプションの中には含まれておりません。)

〈取付け図〉〈構造図〉

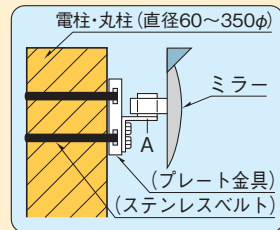

品番	材質/金具本体・ベルト
C-7	鉄(ユニクロ)・ステンレス
C-7-S	ステンレス・ステンレス

6 コンクリート壁面専用金具 (DXタイプ・34φ用)

この金具はミラーを壁面にしっかり取付けるためのパーツです。

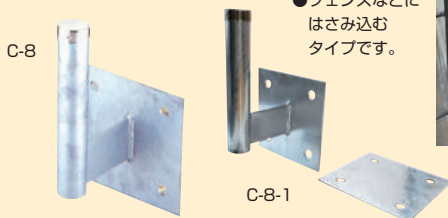

●フェンスなどにはさみ込むタイプです。

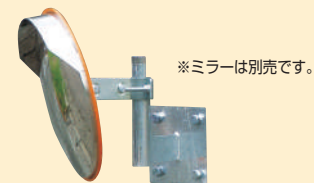

※ミラーは別売です。

〈構造図〉 C-8

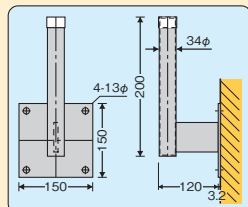

- ▶仕上げ/溶融亜鉛メッキ
- しっかり取付けたい場合に最適

3 (2面用W金具・前出し金具・前出しフリー金具・ポール壁面用Uバンド)

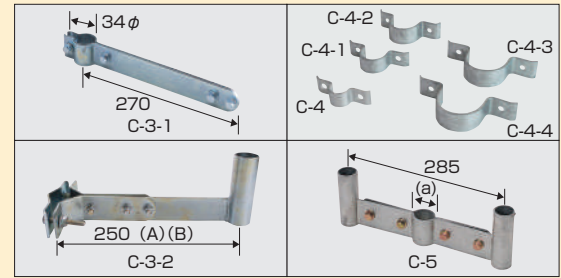

(A)150、(B)350です

●前出し金具・前出しフリー金具

品番	サイズ(φ)・仕上げ
C-3-1	270 (ユニクロ)
C-3-2	250 (ユニクロ)
C-3-3	150 (ユニクロ)
C-3-4	350 (ユニクロ)

●ポール壁面用Uバンド

品番	サイズ(a)	材質
C-4	34φ用	アルミ
C-4-1	50.8φ用	鉄
C-4-2	60.5φ用	鉄
C-4-3	76.3φ用	鉄
C-4-4	89.1φ用	鉄

●2面用金具

品番	サイズ(a)
C-5	34.1φ用
C-5-1	50.8φ用
C-5-2	60.5φ用

※2面W金具のミラーの取付部は各金具とも34φです
仕上げは溶融亜鉛メッキです

5 二面鏡電柱用取付金具 (厚板ベルト付)

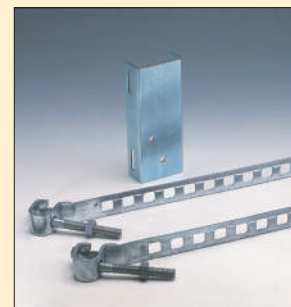

C-7-2

ミラーが、S-3、4、5の2面鏡の使用で電柱、角柱、又は丸パイプなどに取付けるためのパーツです。

- ベルトは取りはずしができます
- 金具はユニクロメッキです

品番	材質/金具本体・ベルト	適応径範囲
C-7-2	鉄(ユニクロ)・鉄(溶融亜鉛メッキ)	100φ～180φ
C-7-3	鉄(ユニクロ)・鉄(溶融亜鉛メッキ)	130φ～250φ
C-7-4	鉄(ユニクロ)・鉄(溶融亜鉛メッキ)	195φ～370φ

7 (ミラースタンド台)

- ▶重量/8.5kg
- ▶仕上げ/焼付塗装
- 移動がしやすい
- 取付け工事が容易
- ※ポールの使用はB-5です
- 白、茶、黒色は受注生産です

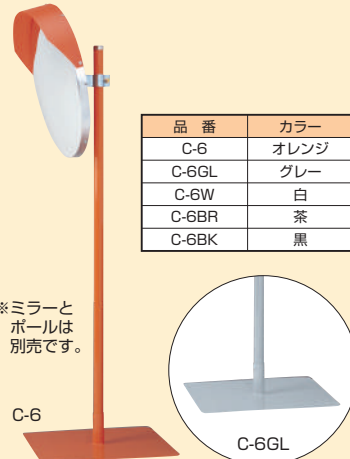

※ミラーとポールは別売です。

品番	カラー
C-6	オレンジ
C-6GL	グレー
C-6W	白
C-6BR	茶
C-6BK	黒

〈取付け図〉〈構造図〉

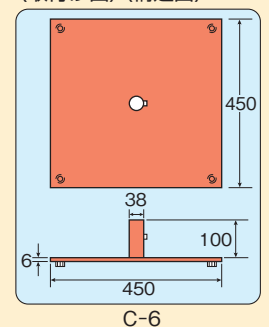

オプション

8 天井専用金具

▶材質/鉄(溶融亜鉛メッキ)

〈構造図〉

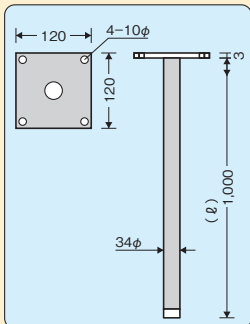

(ℓ)の長さは、別寸法で製作可能です。



9 (ブロックはさみ込み専用金具)

ブロックはさみ込みクランプ
C-10
C-10S (ステンレス)

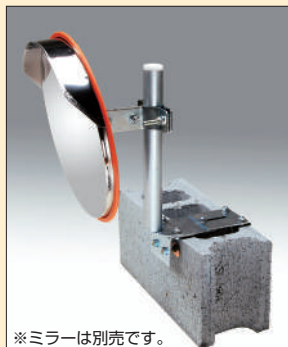

※ミラーは別売です。

▶材質/鉄(ユニクロメッキ)

- ブロックなどにはさみ込んで取付けられる
- 取付け場所に穴をあけずに固定できる
- 取付け場所の幅が80~215mmまでOK

品番	材質
C-10	鉄(ユニクロメッキ)
C-10S	ステンレス

〈取付け図〉〈構造図〉

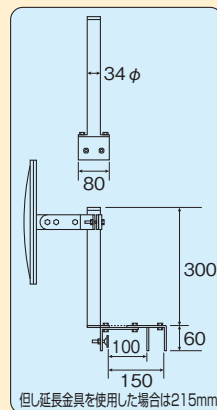

10 オールステンレス製 付属金具

- 本体の金具類、ボルト、ナット類がステンレス製ですのでサビたれがありません。

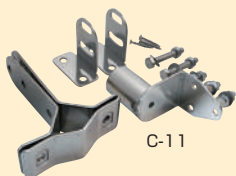

11 門柱専用金具

C-14 ▶材質/鉄(溶融亜鉛メッキ)

〈構造図〉

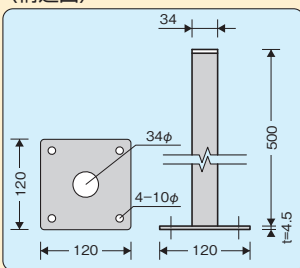

12 ベルト巻付専用金具 (ステンレスベルト付)

C-13



C-13-1



〈取付け例〉

C-13



※ミラーは別売です。

品番	材質	適用サイズ(丸柱)	適用サイズ(角柱)
C-13	鉄(ユニクロ)	φ100mm以内	一辺25mm以上四辺合計300mm以内
C-13-1	鉄(ユニクロ)	φ450mm以内	四辺合計1400mm以内
C-13S	ステンレス	φ100mm以内	一辺25mm以上四辺合計300mm以内
C-13S-1	ステンレス	φ450mm以内	四辺合計1400mm以内

13 (H鋼専用金具)

SK-13S

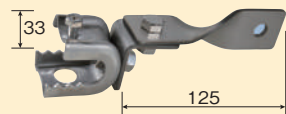

〈取付け例〉



※ミラーは別売です。

品番	材質	有効サイズ
SK-13	鉄(ユニクロメッキ)	5~16mm
SK-13-1	鉄(ユニクロメッキ)	14~23mm
SK-13S	ステンレス	5~16mm
SK-13S-1	ステンレス	14~23mm

- 取付けが簡単
- 角度調整が自在
- 他にも厚板用のアイテムがございます

14 注意ステッカー 〈使用例〉

C-16



- ▶反射シートです
- ▶サイズ/幅40mm×200
- 紫外線対策もOK

15 自立固定型

C-15

▶材質/鉄(溶融亜鉛メッキ)
※別寸法で製作可能です

〈構造図〉

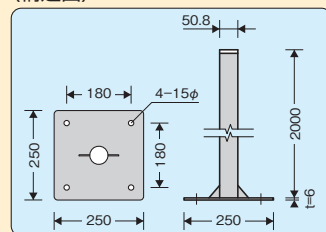

16 便利工具

取付作業をする時に必要な工具類です

- ① プライヤー
- ② モンキーレンチ
- ③ ラチェット10×12
- ④ ラチェット11×13
- ⑤ プラスドライバー(+2)
- ⑥ マイナスドライバー
- ⑦ 振動ドリル



外観とフィットするオシャレでワイドなミラー

出幅の少ない
カーブミラーⅣ
(小型)

マジカルミラー

●標準



〈付属品〉



- ▶材質／(ミラー部)アクリル (枠)アルミ (壁面板)アルミ(焼付塗装) (角カバー)P.P
- ▶付属部品付／角っこカバー、ビス、アンカー、粘着テープ (Lサイズのみ接着剤付)
- 用途／車庫(ガレージ)の出入口に、通路などに
- 広角平面タイプで出幅は約10mm
- 粘着テープ・ビス止めの両方の取付が出来る
- 道路にはみ出ず、簡単に取付けが出来る
- 有効視野がワイド(従来の凸ミラーより鮮明度は劣ります)

品番	サイズ(W×H×D)mm	曲面(R)	重量(kg)	備考
MC-S	145×220×8	300mm	0.22	縦使用
MC-M(タテ)	220×300×8	400mm	0.41	縦使用
MC-M(ヨコ)	300×220×8	400mm	0.41	横使用
MC-L	450×350×8	800mm	0.88	横使用

〈使用例〉



〈直接、壁面に貼る場合〉

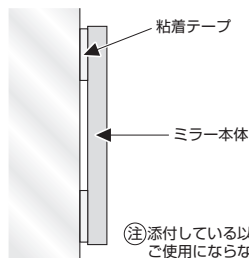
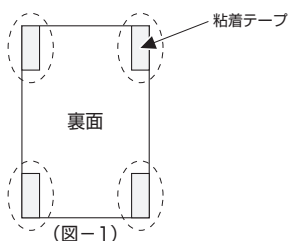

〈ビス等で取付ける場合〉

●木材の場合

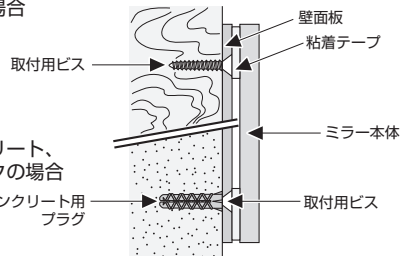

●コンクリート、ブロックの場合

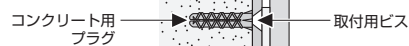

●フェンスタイプ



網フェンス、格子塀などに取付けるアイテムです。取付が簡単です。

〈付属品〉

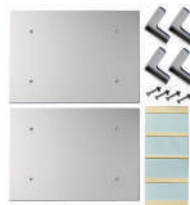

- ▶材質／(当て板)アルミ(焼付塗装) (ビス、ナット、ワッシャー)ステンレス
- 穴あけ不要でフェンスにはさみ込むタイプです
- 取付ビス・ナット付(ステンレス)
- ※受注生産です。

品番	サイズ(W×H×D)mm
MCF-S	145×220×8
MCF-M	300×220×8
MCF-L	450×350×8

〈使用例〉



エクステリアミラー

フラット(平面)なのに見える範囲が広い

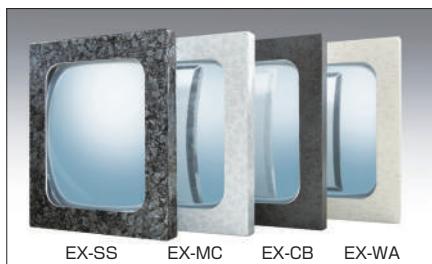

- ▶材質／(ミラー部)ガラス (ボディ本体)硬質塩ビ (ボディシート)塩化ビニール
- ▶サイズ／(ボディ本体)185×210×厚さ20mm (鏡)135×160mm
- ▶鏡面飛散防止加工
- ▶粘着テープ付
- ▶重量／0.34kg

- 貼付けタイプですので取付簡単
- 取付の金具が不要ですので出幅がありません
- 表面は汚染防止加工の化粧フィルムを使用
- ※ハンドメイドですので商品によっては仕上りが異なる場合があります

〈取付け例〉



上からみたところ

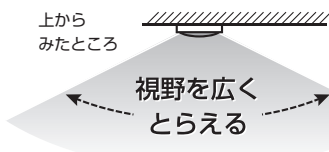

品番	柄・パターン	曲面(R)
EX-WA	シルキーフロスト	300mm
EX-SS	シルバーストーン	300mm
EX-MC	ミストクレイ	300mm
EX-CB	クロマイトブラック	300mm

オプション

コンクリート用接着剤

RE-530

対象物(取付ける面)がコンクリート・ブロックなどの場合にご使用下さい。

- ▶容量20ml
- ▶色/グレー
- 容器/チューブ入り



セメダインPM165R

●標準 道路反射鏡(道路反射鏡協会認定品)

アクリル(A)



※支柱はオプションで各色ございます。

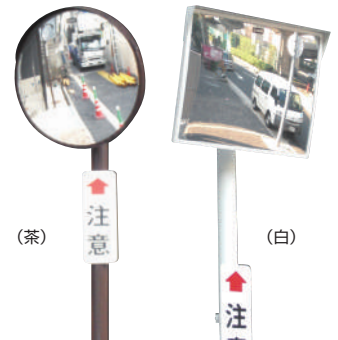

ステンレス(S)



※支柱はオプションで各色ございます。

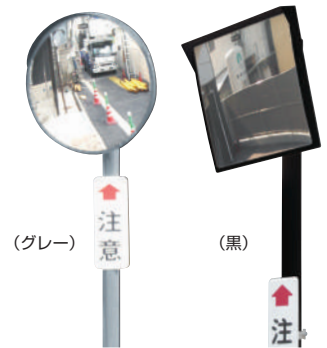

カスタムステンレス(CS)

ステンレスミラー(S)本体はそのままで枠をチェンジ。※フードはステンレスの地色です



強化ガラス(G)

被写体の写りが明るく、ハッキリみえる



アクリルミラー (A)

材質	形状・サイズ	曲面 R	重量	鏡体		1面鏡セット(ポール用)		2面鏡セット(ポール用)	
				鏡体のみ1面	鏡体1面+ポール1本	鏡体1面+ポール1本	鏡体2面+ポール1本+2面取付金具		
				品番	品番	仕様	品番	仕様	
アクリル	丸型 600φ	2200mm	5.9kg	A6H	A6S	A6H, P1-2	A6W	A6H, P2, N1-1	
	丸型 800φ	3000mm	8.2kg	A8H	A8S	A8H, P2	A8W	A8H, P3, N2-1	
	丸型 1000φ	3600mm	11.0kg	A10H	A10S	A10H, P3	A10W	A10H, P4, N3	
	角型 450×600	3000mm	6.9kg	A46H	A46S	A46H, P1-2	A46W	A46H, P2, N1-1	
	角型 600×800	3600mm	9.5kg	A68H	A68S	A68H, P2	A68W	A68H, P3, N2-1	

※ポールの金具は通常76.3φですが別注で50.8φ、60.8φ、89.1φ、101.8φ用もございます。茶(BR)、白(W)、グレー(GL)、黒(BK)です。

ステンレスミラー (S)

材質	形状・サイズ	曲面 R	重量	鏡体		1面鏡セット(ポール用)		2面鏡セット(ポール用)	
				鏡体のみ1面	鏡体1面+ポール1本	鏡体1面+ポール1本	鏡体2面+ポール1本+2面取付金具		
				品番	品番	仕様	品番	仕様	
ステンレス	丸型 600φ	2200mm	9.1kg	S6H	S6S	S6H, P1-2	S6W	S6H, P2, N1-1	
	丸型 800φ	3000mm	12.8kg	S8H	S8S	S8H, P2	S8W	S8H, P3, N2-1	
	丸型 1000φ	3600mm	18.8kg	S10H	S10S	S10H, P3	S10W	S10H, P4, N3	
	角型 450×600	2200mm	8.6kg	S46H	S46S	S46H, P1-2	S46W	S46H, P2, N1-1	
	角型 600×800	3000mm	11.8kg	S68H	S68S	S68H, P2	S68W	S68H, P3, N2-1	

※ポールの金具は通常76.3φですが別注で50.8φ、60.8φ、89.1φ、101.8φ用もございます。茶(BR)、白(W)、グレー(GL)、黒(BK)です。

超親水性で鮮明と安全を追求します

カーブミラー
(大型)

カスタムステンレスミラー (CS)

材質	形状・サイズ	曲面R	重量	鏡体	1面鏡セット(ボール用)		2面鏡セット(ボール用)	
				鏡体のみ1面	鏡体1面+ボール1本		鏡体2面+ボール1本+2面取付金具	
				品番	品番	仕様	品番	仕様
カスタムステンレス	丸型 600φ	2200mm	9.1kg	CS6H	CS6S	CS6H, P1-2	CS6W	CS6H, P2, N1-1
	丸型 800φ	3000mm	12.8kg	CS8H	CS8S	CS8H, P2	CS8W	CS8H, P3, N2-1
	丸型 1000φ	3600mm	18.8kg	CS10H	CS10S	CS10H, P3	CS10W	CS10H, P4, N3
	角型 450×600	2200mm	8.6kg	CS46H	CS46S	CS46H, P1-2	CS46W	CS46H, P2, N1-1
	角型 600×800	3000mm	11.8kg	CS68H	CS68S	CS68H, P2	CS68W	CS68H, P3, N2-1

※ボールの金具は通常76.3φですが別注で50.8φ、60.5φ、89.1φ、101.6φ用もご用意します。茶(BR)、白(W)、グレー(GL)、黒(BK)です。

強化ガラスミラー (G)

材質	形状・サイズ	曲面R	重量	鏡体	1面鏡セット(ボール用)		2面鏡セット(ボール用)	
				鏡体のみ1面	鏡体1面+ボール1本		鏡体2面+ボール1本+2面取付金具	
				品番	品番	仕様	品番	仕様
強化ガラス	丸型 600φ	2200mm	9.0kg	G6H	G6S	G6H, P1-2	G6W	G6H, P2, N1-1
	丸型 800φ	3000mm	12.5kg	G8H	G8S	G8H, P2	G8W	G8H, P3, N2-1
	丸型 1000φ	3000mm	9.6kg	G46H	G46S	G46H, P1-2	G46W	G46H, P2, N1-1
	角型 600×800	3600mm	13.8kg	G68H	G68S	G68H, P2	G68W	G68H, P3, N2-1

※ボールの金具は通常76.3φですが別注で50.8φ、60.5φ、89.1φ、101.6φ用もご用意します。茶(BR)、白(W)、グレー(GL)、黒(BK)です。

※曲面R(曲率半径)・・・鏡面の球面半径のことです。

クリアコートミラー(超親水性)

コート液をミラー表面に加工し、雨がヨゴレを落とす画期的な商品です。

- 超親水性効果にすぐれています
 - 霧、結露などによるミラー面のくもりを防止します
 - 浮遊したゴミの吸着を防止します
 - 排ガス、黄砂、花粉などの汚れを防止します
- ※布拭きや中性洗剤での洗浄は行わないで下さい。
※設置環境の違いによる氷結や着雪に関しては通常品と変わりません。



クリアコート液層
(雨による自動洗浄)



通常層

※朝夕などの寒冷時のイメージです。

材質	形状・サイズ	品番	材質	形状・サイズ	品番
アクリル	丸型 600φ	AC-6H	ステンレス	丸型 600φ	SC-6H
	丸型 800φ	AC-8H		丸型 800φ	SC-8H
	丸型 1000φ	AC-10H		丸型 1000φ	SC-10H
	角型 450×600mm	AC-46H		角型 450×600mm	SC-46H
	角型 600×800mm	AC-68H		角型 600×800mm	SC-68H

※ボールの金具は通常76.3φですが別注で50.8φ、60.5φ、89.1φ、101.6φ用もご用意します。茶(BR)、白(W)、グレー(GL)、黒(BK)です。(注意板は別売です)

くもり防止ミラー(蓄熱材入のステンレスミラー)

冬期間ハッキリ……霧・霜・結露を防止します。

冬期間の霧、霜、結露等の冷込みの強い、温度差の厳しい地域でもはっきり写るくもり防止ミラー。電気系統の工事は必要ありません。(裏板は熱効率の為黒塗装になります。)

注) 気温が急激に上昇するとき、又は-15℃以上に低下するとき、結露する場合がございます。

材質	形状・寸法	曲面R	重量	鏡体のみ1面
				品番
ステンレス	丸型 600φ	2200mm	15.0kg	SD6H
	丸型 800φ	3000mm	23.0kg	SD8H
	丸型 1000φ	3600mm	33.0kg	SD10H
	角型 450×600	2200mm	12.0kg	SD46H
	角型 600×800	3000mm	18.5kg	SD68H

※支柱、注意板は別売です。
※ボールの金具は通常76.3φですが別注で50.8φ、60.5φ、89.1φ、101.6φ用もご用意します。

※曲面R(曲率半径)・・・鏡面の球面半径のことです。

〈鏡面くもり現象とは〉

夜間から早朝にかけて気温が低下し、鏡面と外気との温度差が生じたときに空気中に含まれる水蒸気が鏡面に付着して起こる、白露現象によるものです。特に寒暖の差が激しい季節(冬期間)に起こりやすいとされています。が、このような白露現象の発生原因の結論は未だ十分に解明されていないのが現状であります。くもりを防止するには鏡面の温度を低下させないで、外気温との差が出ないようにすることです。

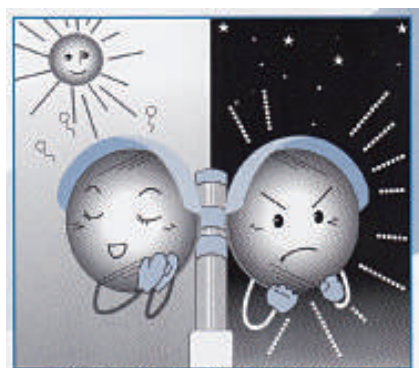

日中太陽光を蓄え夜間から朝に放熱



大雪・大寒波にも強い

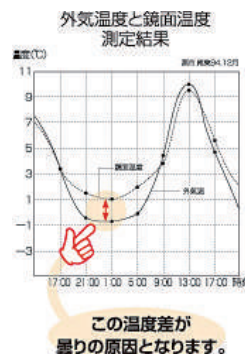

カーブミラー (大型) オプション

〈丸型道路鏡・外形図〉

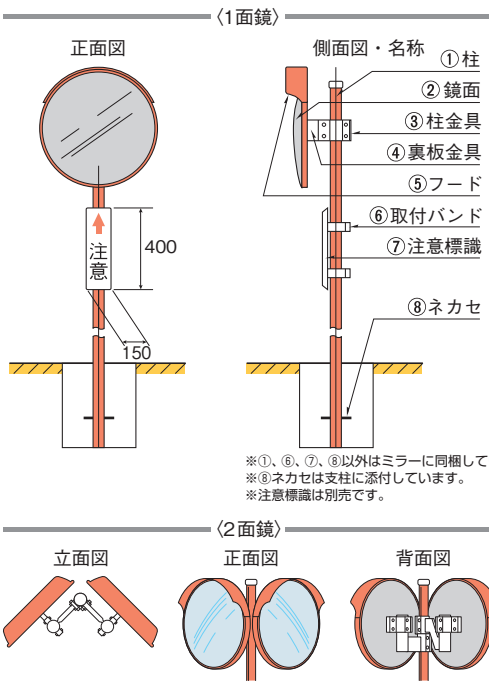

〈設置構造図〉

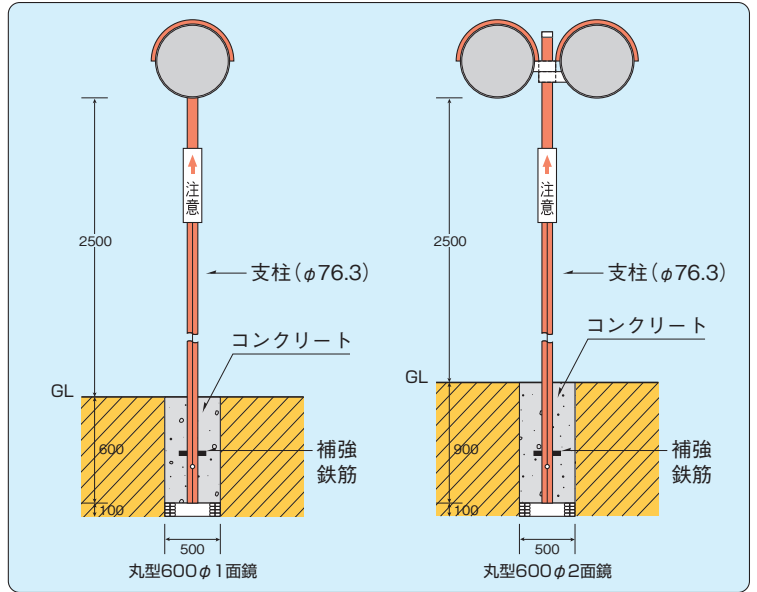

オプション

ポール

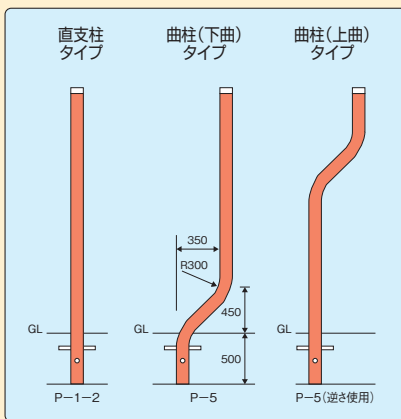

2面用金具

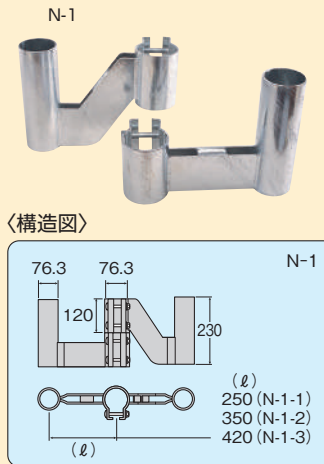

壁面用

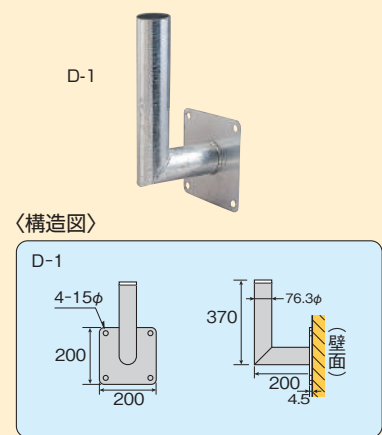

●ポール

品番	品番	品名	寸法	重量	備考
P-1-2	P-1-2BR	ポール(直支柱)	76.3φ×3.2t×3600	21kg	A6S, A46S, S6S, S46S
P-2	P-2BR	ポール(直支柱)	76.3φ×3.2t×4000	23kg	A8S, A68S, A6W, A46W, S8S, S68S, S6W, S46W
P-3	P-3BR	ポール(直支柱)	89.1φ×3.2t×4400	30kg	A10S, S10S, A68W, S68W, A8W, S8W
P-4	P-4BR	ポール(直支柱)	101.6φ×4.2t×4800	49kg	A10W, S10W
P-5	P-5BR	ポール(曲支柱)	76.3φ×3.2t×3600	22kg	A6S, A46S, S6S, S46S
P-6	P-6BR	ポール(曲支柱)	76.3φ×3.2t×4000	24kg	A8S, A68S, A6W, A46W, S8S, S68S, S6W, S46W
P-7	P-7BR	ポール(曲支柱)	89.1φ×3.2t×4400	30kg	A10S, S10S, A68W, S68W, A8W, S8W
P-8	P-8BR	ポール(曲支柱)	101.6φ×4.2t×4800	50kg	A10W, S10W

※P-5・6・7・8は(上曲)タイプと(下曲)タイプの種類があります。茶色は受注生産です。

電柱用

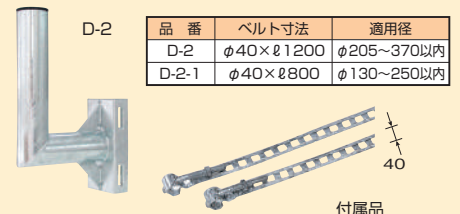

品番	ベルト寸法	適用径
D-2	φ40×ℓ1200	φ205~370以内
D-2-1	φ40×ℓ800	φ130~250以内

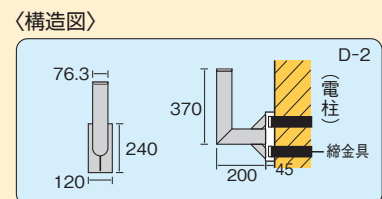

品番	品番	品番	品番	品名	寸法	重量	備考
P-1-2W	P-1-2GL	P-1-2BK	N-1-1	2面用取付金具	76.3φ用	7.2kg	(ℓ) 250mm
P-2W	P-2GL	P-2BK	N-1-2	2面用取付金具	76.3φ用	8.5kg	(ℓ) 350mm
P-3W	P-3GL	P-3BK	N-1-3	2面用取付金具	76.3φ用	9.3kg	(ℓ) 420mm
P-5W	P-5GL	P-5BK	N-2-1	2面用取付金具	89.1φ用	8.7kg	(ℓ) 350mm
P-6W	P-6GL	P-6BK	N-2-2	2面用取付金具	89.1φ用	9.5kg	(ℓ) 420mm
P-7W	P-7GL	P-7BK	N-3	2面用取付金具	101.6φ用	9.8kg	(ℓ) 420mm

※すべて受注生産です。

※2面用金具のミラー取付部は各金具とも76.3φです。

オプション

垂直固定用 (デッキプレート用)

〈構造図〉

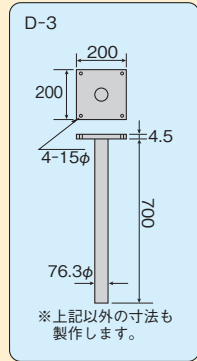

垂直固定用 (デッキプレート専用金具付)

〈構造図〉



※デッキプレートのメーカーによって取付け出来ない場合がございます。

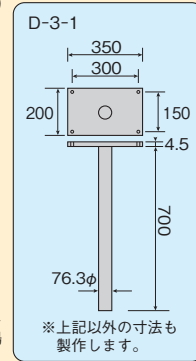

自立固定用

〈構造図〉

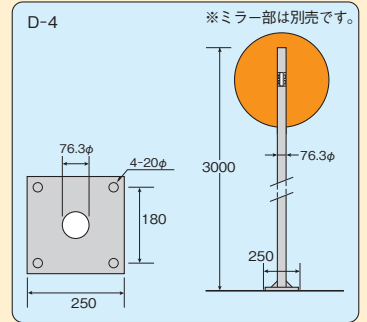

H鋼挟み金具

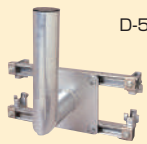

D-5

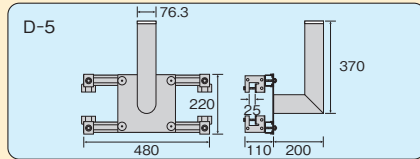

D-5-1

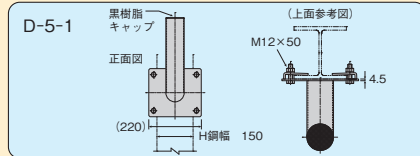

角柱用金具

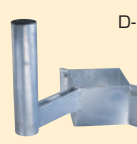

D-9

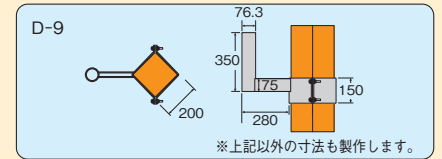

D-9-1

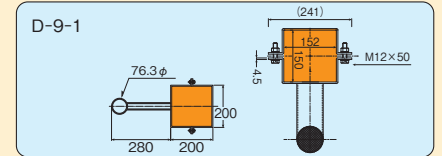

共架金具



D-6

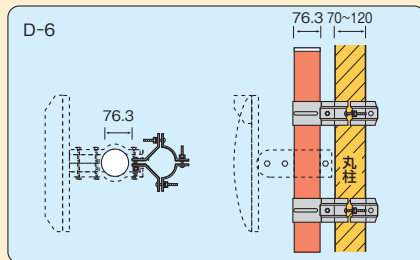

D-6-3

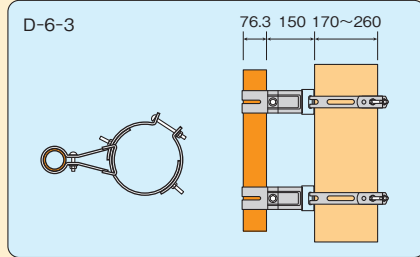

H鋼つり下げ金具



D-10

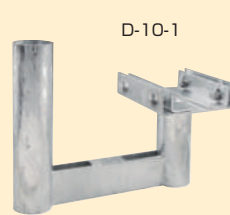
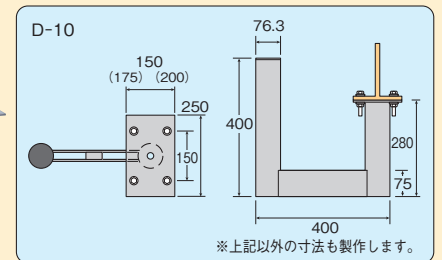

D-10-1

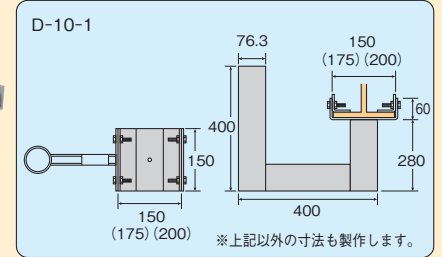

専用金具

品番	品名	寸法	備考	品番	品名	寸法	備考
D-1	壁面用取付金具	76.3φ用		D-6-3	共架金具	76.3φ用	170φ~260φ
D-2	電柱用取付金具	76.3φ用	締金具付 (適用径φ205~370以内)	D-6-4	共架金具	76.3φ用	230φ~320φ
D-2-1	電柱用取付金具	76.3φ用	締金具付 (適用径φ130~250以内)	D-6-5	共架金具	76.3φ用	300φ~410φ
D-3	垂直固定用金具	76.3φ用	受注生産	D-7	注意板 (小)	150×400	76.3φ・89.1φ・101.6φ用 (有り)
D-3-1	垂直固定用金具	76.3φ用	受注生産・穴あけ不要	D-7-1	注意板 (小)	150×400	60.5φ用
D-4	自立固定用金具	76.3φ用	受注生産	D-8	注意板 (大)	180×600	76.3φ・89.1φ・101.6φ用 (有り)
D-5	H鋼用挟み金具	76.3φ用	受注生産 (A6H、A46Hのみ可)	D-9	角柱用金具 (かど付)	76.3φ用	受注生産
D-5-1	H鋼用挟み金具	76.3φ用	受注生産 (A8Hまで可)	D-9-1	角柱用金具 (平付)	76.3φ用	受注生産
D-6	共架金具	76.3φ用	70φ~120φ	D-10	H鋼つり下げ金具	76.3φ用	受注生産
D-6-2	共架金具	76.3φ用	120φ~190φ	D-10-1	H鋼つり下げ金具 (DX)	76.3φ用	受注生産

前出し金具

品番	品名	寸法	備考	品番	品名	寸法	備考
F-1-1	前出し金具	76.3φ用	(ℓ)250mm	F-2-1	前出し金具	89.1φ用	(ℓ)350mm
F-1-2	前出し金具	76.3φ用	(ℓ)350mm	F-2-2	前出し金具	89.1φ用	(ℓ)420mm
F-1-3	前出し金具	76.3φ用	(ℓ)420mm	F-3	前出し金具	101.6φ用	(ℓ)420mm



〈構造図〉

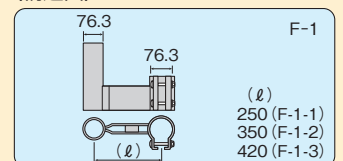

防犯ミラー (アクリル製)

フレキシブルタイプ

H-45

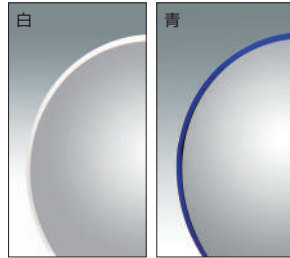

〈付属品〉



▶鏡材質／(ミラー部)アクリル(フレキ)鉄(クロームメッキ)
(取付部)鉄(クロームメッキ)

- 角度が自在
- 軽量
- 台座を先につけるので取付けがラクラク!
- 石こうボード用アンカー付

枠色	品番	枠色	品番	枠色	品番	形状・サイズ	重量	曲面R	備考
グレー	H-20	白	-	青	-	丸210φ	0.6kg	600mm	フレキアーム
	H-30		H-30W		H-30BL	丸310φ	0.9kg	850mm	フレキアーム
	H-45		H-45W		H-45BL	丸440φ	1.1kg	800mm	フレキアーム
	H-55		H-55W		H-55BL	丸550φ	1.6kg	800mm	フレキアーム
	FA-45		FA-45W		FA-45BL	変形 285×450	1.1kg	850mm	フレキアーム
	KA-500		KA-500W		KA-500BL	小判 255×505	1.2kg	850mm	フレキアーム
	KA-600		KA-600W		KA-600BL	小判 305×605	1.5kg	850mm	フレキアーム
	KA-750		KA-750W		KA-750BL	小判 365×760	1.9kg	850mm	フレキアーム
	KC-3045		-		-	角型 300×450	1.3kg	850mm	フレキアーム
	KC-3755		-		-	角型 370×550	1.8kg	1000mm	フレキアーム

KA-600



FA-45



KC-3045



〈取付け図〉〈構造図〉

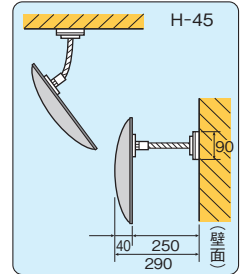

〈取付け図〉〈構造図〉

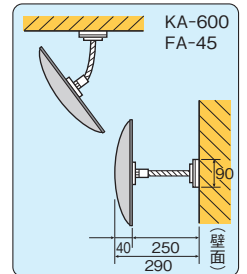

固定タイプ

ミラー部分がぶれずにガッチリ固定。

HC-55



▶鏡材質／(ミラー部)アクリル
(取付ステー)鉄(ユニクロメッキ)

- 角度が自在
- 軽量
- 取付ステーを先につけるので取付けがラクラク!
- 石こうボード用アンカー付

〈付属品〉



枠色	品番	枠色	品番	枠色	品番	サイズ	重量	曲面R	備考	
グレー	HC-30	白	HC-30W	青	HC-30BL	丸310φ	1.0kg	850mm	壁面天井用	
	HC-45		HC-45W		HC-45BL	丸440φ	1.2kg	800mm	壁面天井用	
	HC-55		HC-55W		HC-55BL	丸550φ	1.7kg	800mm	壁面天井用	
	HC-65		-		-	丸630φ	2.5kg	1000mm	天井用	
	HC-85		-		-	-	丸830φ	3.9kg	1300mm	天井用

※HC-65、HC-85は延長金具が1本入っています。

〈取付け図〉〈構造図〉

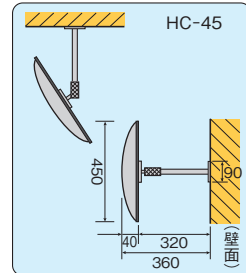

〈取付け図〉〈構造図〉

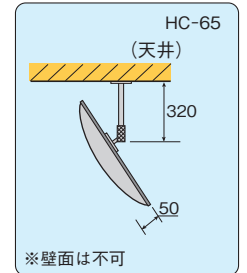

オプション

フレキシブルタイプ用

ステンレスベルト

フレキシブルミラーを丸柱、角柱などに取付ける為のパーツです。



〈使用例〉



2本1セット

品番	サイズ	適用径範囲
SL-103	10mm幅×300	φ80mm以内
SL-104	10mm幅×400	φ100mm以内
SL-106	10mm幅×600	φ160mm以内
SL-109	10mm幅×900	φ260mm以内
SL-112	10mm幅×1200	φ350mm以内
SL-115	10mm幅×1500	φ450mm以内

固定タイプ用

HC品番専用のオプションです

延長金具

▶材質／鉄(ユニクロメッキ)

このオプションで180mm長くすることができます。



品番	重量及びサイズ
A-3	300g 16φ×180mm

マグネットタイプ

H-30M

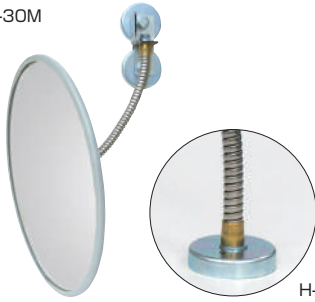

- ▶鏡材質/アクリル
- ▶フレキシブルアーム使用(φ230mm)
- マグネットだから穴あけ不用
- 角度調整が自在
- ダブルマグネット付(H-45M、H-30M)
- ※H-20Mはシングルマグネットです
- ※下地が弱いと落下するおそれがあります
- ※マグネット用保護シール付き

H-20Mの取付け部

枠色	品番	枠色	品番	枠色	品番	サイズ	重量	曲面R
グレー	H-20M	白	—	青	—	丸 210φ	0.4kg	600mm
	H-30M	白	H-30M-W	青	H-30M-BL	丸 310φ	0.8kg	850mm
	H-45M	白	H-45M-W	青	H-45M-BL	丸 440φ	1.2kg	800mm
	H-55M	白	H-55M-W	青	H-55M-BL	丸 550φ	1.7kg	800mm

クランプタイプ

(はさみ込みタイプ)

CR-30



- ▶鏡材質/アクリル
- ▶取付け幅有効サイズ/13~65mm
- ▶フレキシブルアーム使用(φ230mm)
- 角度調整が自在
- ドライバーでしめるだけでOK

枠色	品番	枠色	品番	枠色	品番	サイズ	重量	曲面R
グレー	CR-30	白	CR-30-W	青	CR-30-BL	丸 310φ	0.6kg	850mm
	CR-45	白	CR-45-W	青	CR-45-BL	丸 440φ	0.9kg	800mm

クリップタイプ

H-30K



- ▶鏡材質/アクリル
- ▶取付け幅有効サイズ/20~60mm
- ▶フレキシブルアーム使用(φ230mm)
- ワンタッチで取付けららく
- 大型クリップでガッチリ
- 角度調整が自在

枠色	品番	枠色	品番	枠色	品番	サイズ	重量	曲面R
グレー	H-30K	白	H-30K-W	青	H-30K-BL	丸 310φ	0.75kg	850mm
	H-45K	白	H-45K-W	青	H-45K-BL	丸 440φ	1.00kg	800mm

自立型スタンドタイプ

H-3217 軽くて、持ち運びが容易で置くだけで確認・チェックが出来るミラーです

- ▶サイズ：材質(スタンド全体)/径19φ×1230mm/鉄(塗装)
- (ベース台)/丸310φ×高さ30mm(ビニール銅板)
- (ミラー部)/320×175mm/表(ガラス)裏板(ビニール銅板)
- ▶重量/2.4kg(ミラー部含む)
- 服装チェック時は全身が写ります
- 車の後方確認、及びライトのチェックに
- ミラーの取付け場所がない場合の使用に
- 組立が簡単、ミラーの高さ、角度が自在
- 工場、社内での服装のチェックに
- アパレル、小売店などに



半球ミラーハーフ

標準

左右両方向の確認がスムーズに。T字路などでの衝突防止に。

- ▶鏡材質/アクリル
- ▶止め金具/鉄(クロームメッキ)3ヶ所
- カットバック付

- 軽量でワレにくい
- 取付けが簡単

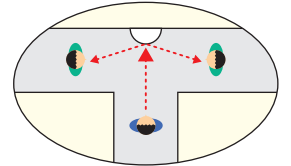

〈取付け図〉

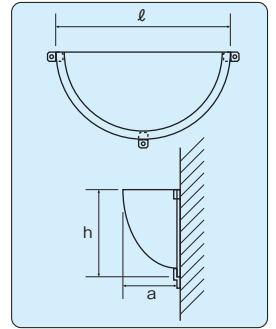

品番	サイズ(ℓ)×(h)×(a)	重量	曲面R	備考
R-30H	約330×165×100mm	0.17kg	170mm	止め金具(クロームメッキ)3ヶ所
R-50H	約530×265×160mm	0.45kg	300mm	止め金具(クロームメッキ)3ヶ所
R-70H	約730×365×210mm	0.85kg	400mm	止め金具(クロームメッキ)3ヶ所
R-100H	約1030×515×270mm	1.78kg	600mm	止め金具(クロームメッキ)3ヶ所

マグネットタイプ

ワンタッチで取付けOK。取付け工事がいらない手軽なミラーです。

- ▶鏡材質/アクリル
- ▶マグネットサイズ/56φ×12 t厚
- マグネットだから穴あけ不用
- ※下地が弱いと落下するおそれがあります。

R-50HM



〈取付け図〉

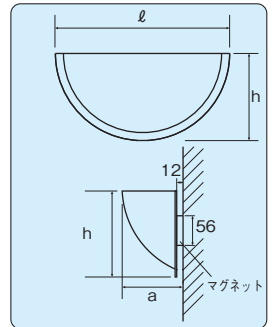

品番	サイズ(ℓ)×(h)×(a)	重量	曲面R	備考
R-30HM	約330×165×112mm	0.35kg	170mm	マグネット 1ヶ所
R-50HM	約530×265×172mm	0.90kg	300mm	マグネット 2ヶ所
R-70HM	約730×365×222mm	1.50kg	400mm	マグネット 2ヶ所
R-100HM	約1030×515×282mm	2.80kg	600mm	マグネット 2ヶ所

〈使用例〉

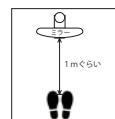

この画像はイラストのように1mぐらい離れたところで全身が写ります

半球ミラー

広角でどこからでも把握ができるミラー

固定タイプ

・デラックス

あらゆる角度を一望に、どこからでも把握ができて安心。
超広角で鮮明に映し出します。
ワイドで明るい鏡面は、インテリア感覚でご使用いただけます。

- ▶鏡材質/アクリル
- ▶枠/鉄(シルバー塗装)
- 軽量でワレにくい
- 石こうボード用アンカー付
- 取付けが簡単

R-30



〈取付け図〉

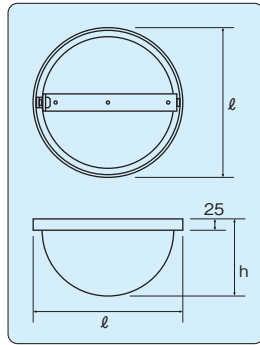

品番	サイズ(ℓ) \times (h)	重量	曲面R	付属部品パーツ
R-30	330 \times 150mm	0.9kg	170mm	リング(シルバー塗装)
R-50	540 \times 210mm	1.8kg	300mm	リング(シルバー塗装)
R-70	730 \times 280mm	2.7kg	360mm	リング(シルバー塗装)
R-100	1030 \times 430mm	5.0kg	530mm	リング(シルバー塗装)

・スタンダード

止め金具を天井や壁面に直接取付けますのでシンプルです。

- ▶鏡材質/アクリル
- ▶止め金具/鉄(クロームメッキ)4ヶ入
カットパッキン付
- 軽量でワレにくい
- 石こうボード用アンカー付

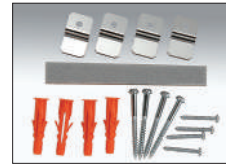

〈取付け図〉

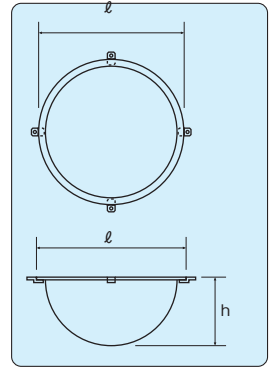

品番	サイズ(ℓ) \times (h)	重量	曲面R	付属部品パーツ
R-30S	330 \times 150mm	0.33kg	170mm	止め金具(クロームメッキ)4ヶ入
R-50S	540 \times 210mm	0.85kg	300mm	止め金具(クロームメッキ)4ヶ入
R-70S	730 \times 280mm	1.70kg	360mm	止め金具(クロームメッキ)4ヶ入

天井つり下げタイプ

天井の高い店舗、工場の十字路で死角をカバーする
天井つり下げタイプのミラーです

- ▶材質/(ミラー部)アクリル
(枠)鉄(シルバー塗装)
(取付部材)鉄
- 軽量でワレにくい

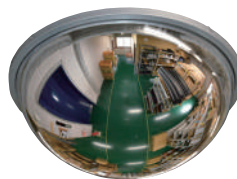

〈取付け例〉



品番	サイズ(ℓ) \times (h)	重量	曲面R
R-50T	540 \times 210mm	2.4kg	300mm
R-70T	730 \times 280mm	3.4kg	360mm
R-100T	1040 \times 430mm	5.7kg	530mm

半球ミラー(スリムタイプ)

マンション、事務所などの天井の空間にアクセントとして
さりげない実体感あるミラーです

- ▶材質/(ミラー本体)アクリル
(付属金具)ステンレス
- 軽量でワレにくい
- 石こうボード用アンカー付
- 取付けが簡単

品番	サイズ(w) \times (h)	重量
RS-15	丸150 \times 70	0.12kg
RS-20	丸200 \times 95	0.17kg

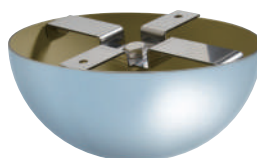

〈取付け例〉



直角コーナー専用ミラー(L字通路用)

階段、L字通路のコーナーに、直角の出会い頭の衝突防止に。

かどっこキッチリタイプ

ビス止め式

CC-3032



〈取付け例〉 CC-3032



マグネット式の取付部

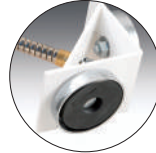

CCM-3032、CCM-303B
※マグネット用保護シール付き

〈取付け図〉〈構造図〉

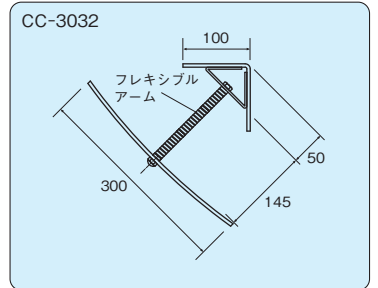

〈取付け図〉〈構造図〉

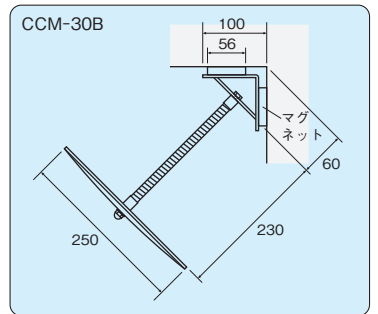

汎用タイプ

CC-303B



〈取付け例〉 CC-303B



▶材質／(ミラー部)アクリル
(フレキシブルアーム)ステンレス
(取付部)塩ビ

- 角度調整ができます
- 取付が簡単
- 三角タイプはコーナーにフィットします

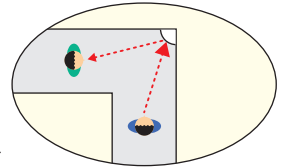

品番	ミラー形状・サイズ(W×H×D)mm	重量	曲面R	取付け方
CC-3032	三角・300×325×190	0.30kg	400mm	ビス止め
CCM-3032	三角・300×325×190	0.58kg	400mm	マグネット
CC-303B	四角・250×250×290	0.23kg	850mm	ビス止め
CCM-303B	四角・250×250×290	0.51kg	850mm	マグネット

スペースミラー

クリップタイプとマグネットタイプで形状を合わせると6アイテムあります。

- ▶鏡材質／アクリル
- ▶取付け方法／クリップタイプの取付幅有効サイズは20~60mm
- ▶フレキシブルアーム使用(φ230mm)
- 軽量でワレにくい
- 角度調整が自在
- クリップもマグネットも取付ワンタッチらくらく！

取付方法	品番	重量	取付方法	品番	重量	形状	サイズ	曲面R
クリップタイプ	F-30A	0.45kg	マグネットタイプ	FM-30A	0.40kg	丸型	300φ	850mm
	F-30B	0.45kg		FM-30B	0.40kg	四角型	250×250	850mm
	F-30C	0.45kg		FM-30C	0.40kg	三角型	230×350	850mm

※マグネットタイプの場合、下地が弱いと落下するおそれがあります。
※マグネット用保護シール付き

マグネットタイプ

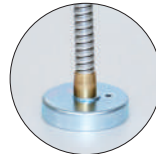

F-30A



F-30B



F-30C

検査ラインでの安全確認の必需品…

車両用確認ミラー

(特大平面) TM-1890

〈取付け例〉 ○印



〈取付け図〉〈構造図〉

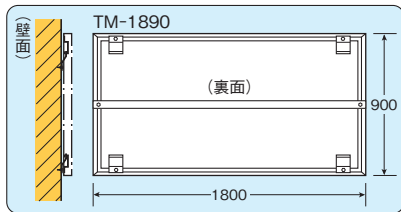

TM-1890

▶サイズ / 900×1800×厚み18mm

■特徴 / 壁面タイプですので取付けが容易

■用途 / 屋内での立体駐車場の車幅のチェック

大型車両工場での点検及び検査などに他のミラーとの組合せにより確認がしやすくなります

品番	材質(ミラー部)・枠	重量
TM-1890-AL	アルミ・アルミ	9.8kg
TM-1890-SU	軽量ステンレス・アルミ	9.8kg

※上記以外の別注サイズも製作加工致しますが出来ない場合もございます。

Ⓢ ミラーの材質及び設置条件によっては通常の鏡(ガラス)に比べ、写る物に歪みが発生する場合があります。

(曲面) TM-3755

裏部分



〈取付け図〉〈構造図〉

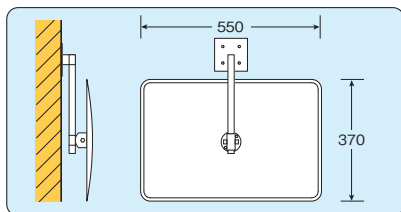

TM-3755

▶サイズ / 370×550×30mm(ミラー寸法)

▶重量 / 1.8kg

▶鏡材質 / アクリル鏡

▶曲面 / R1000

●特徴 / スペースがいらぬ、取付けが簡単

■用途 / 医療、食品、工場関係での使用、自動車工場でのランプ確認など

工業用点検ミラー

鏡面がアルミで出来ているので割れにくく安全です。又、衝撃、ショックに強く耐久性にも優れ、ミラーの角度をかえることができるので、使用範囲が広い。

■用途 / 医療、食品、工場関係などの室内での使用
自動車工場での検査チェックなどに

アンカー固定タイプ

AN-1560

●床面固定式なので、スペース形状を気にせず設置ができる

●高さを1200mmと1000mmに調整可能

〈使用例〉



壁際設置

〈取付け図〉〈構造図〉

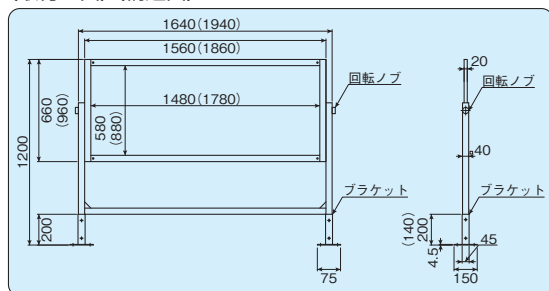

() 内は1890シリーズです

キャスタータイプ(移動式)

CA-1560

●キャスター式なので、移動が簡単(ストッパー付)

●高さを1200mmと1000mmに調整可能

●機械、ラインの点検又は見えにくい所でのチェックなどに最適

〈取付け図〉〈構造図〉

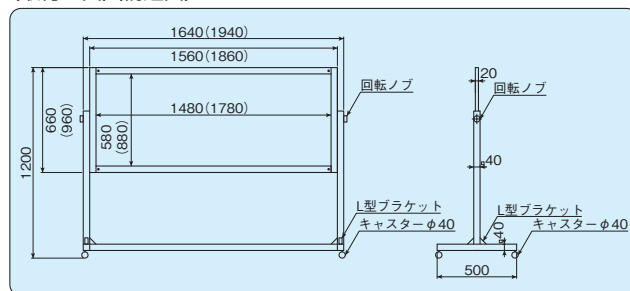

() 内は1890シリーズです

〈使用例〉



〈使用例〉



形式	品番	本体サイズ(W)×(H)×(D)mm	鏡サイズ(W)×(H)×(D)mm	重量(kg)	材質(ミラー部)・(枠)
アンカータイプ	AN-1560	1680×1200(1000)×40	1560×660×20	15.0	アルミ鏡、アルミ
	AN-1890	1980×1200×40	1860×960×20	19.0	アルミ鏡、アルミ
キャスタータイプ	CA-1560	1680×1200(1000)×500	1560×660×20	14.5	アルミ鏡、アルミ
	CA-1890	1980×1200×500	1860×960×20	18.5	アルミ鏡、アルミ

検査ラインでの安全確認の必需品…

点検ミラーⅡ
(平面タイプ)
(曲面タイプ)

工業用アルミ平面ミラー



※上記以外の別注サイズも製作加工致しますがA・Bタイプの場合、縦(a)+横(b)が1.5m以内が許容範囲となっています。

⑤ 設置条件によっては通常の鏡(ガラス)に比べ、写る物に歪みが発生する場合があります。

鏡面が軽量アルミで出来ているので割れにくく安全です。又、衝撃、ショックに強く耐久性にも優れ、軽量で使用範囲が広い。

- ▶鏡材質/軽量アルミ
- ▶枠/アルミ
- ▶サイズ/457×610mm
- 用途/医療、食品関係などの室内での使用、自動車工場でのランプ確認など

●大型タイプ

品番	取付方法
TM-A	壁面取付タイプ
TM-B	ポールタイプ
TM-C	吊りさげタイプ

〈取付け図〉〈構造図〉

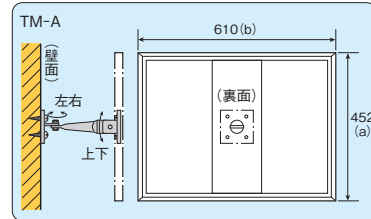

〈取付け図〉〈構造図〉

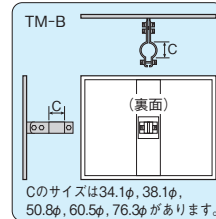

〈取付け図〉〈構造図〉

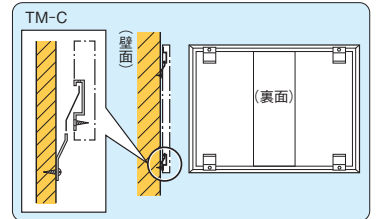

工業用姿見ミラー

TM-1250



TM-9048



TM-1250 鏡面がアルミの平面鏡で出来ています。軽くて、ワレにくく安全性にすぐれていますので使用範囲が広がります。

TM-9048 鏡面がステンレスの枠ナシですのでシンプルです。軽くて、ワレないので安全性にすぐれていて非常に扱いやすいです。

- 安全で取付けが簡単
- 用途/クリーンルーム、食品工場での服装チェックに学校、保育園、幼稚園などに

品番	鏡材質・サイズ mm	枠	重量	備考
TM-1250	アルミ鏡 1200×570×18t	アルミ枠	6.3kg	壁取付部品付
TM-9048	ステンレス鏡 900×480×1t	なし	3.2kg	穴4.3φ・6ヶ所直付け

〈取付け図〉〈構造図〉

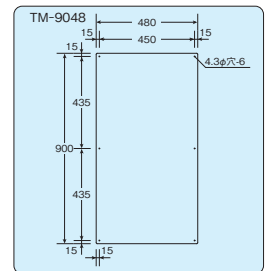
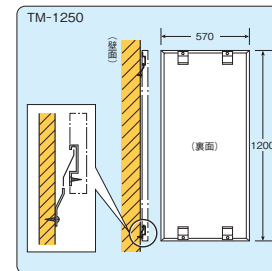

平面ミラー(小型)

TM-20A



TM-30B



〈使用例〉



TM-30A、SK-70を使用

- ▶鏡材質/ガラス(アクリル鏡は別注製作)
- ▶裏板材質/スチール
- ▶取付金具付
- 映り方が実物の大きさにみえます

●小型タイプ

品番	サイズ	鏡材質
TM-20A	丸210φ	ガラス
TM-30A	丸310φ	ガラス
TM-30B	角300×200	ガラス

〈取付け図〉〈構造図〉

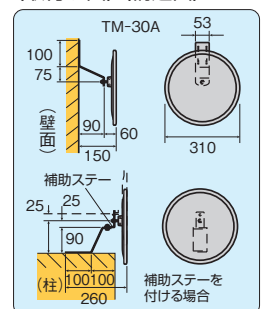

自立型スタンドミラー

軽くて持ち運びが容易で置くだけで確認、チェックができるミラーです

- ▶サイズ・材質(スタンド全体)/径19φ×1230mm/鉄(塗装)
- (ベース台) /丸310×高さ30mm/ビニール鋼板
- (ミラー部) /320×175mm/表(ガラス)裏板(ビニール鋼板)

▶重量/2.4kg

■用途/自動車工場でのランプ確認、会社内での服装のチェック

H-3217



〈使用例〉



工業用出入口ミラー

工場内でやさしく映すミラー
壁面、ガードポール(350φまで)に取付OK。
オプションで用途が広がります。

- ▶材質(ミラー部)アクリル(取付金具)鉄(ユニクロメッキ)
- ▶鏡サイズ/W250×H500mm
- 工場内での見通しの悪い所、物流内の通路に!
- 取付金具: ステンレスベルト付(φ1200mm)
- 取付けが簡単
- ※ミラーはタテ使用です。

DK-500K



〈取付け例〉



〈取付け図〉〈構造図〉

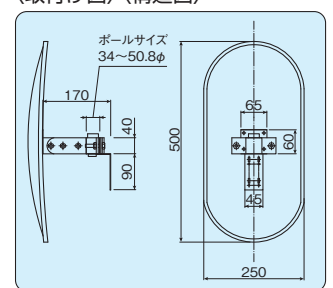

ステンレス平面ミラー



- ▶素材/SUS
 - 割れないので破損の心配がなく、手軽に持ち運びができる。
 - 両面接着等で取付けが簡単。
 - 耐侵食性にすぐれている。
- ※右記以外の別寸サイズも製作いたします。

品番	寸法
ST-10	0.4t×54×86(カードサイズ)
ST-1020	1.0t×100×200
ST-2030	1.0t×200×300
ST-2050	1.0t×200×500
ST-4050	1.0t×400×500
ST-2525	1.0t×250×250

アクリルミラー

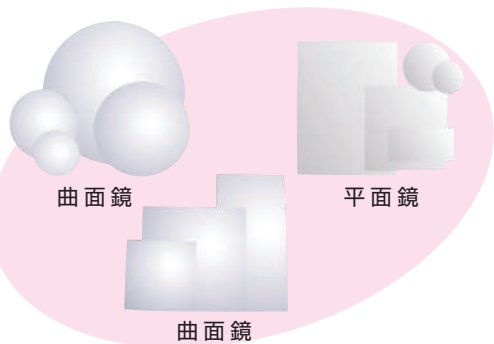

- ▶材質/アクリル鏡
- 軽くて割れにくいので安全性が高い
- 加工が容易

●平面鏡

品番	寸法(mm)	品番	寸法(mm)
AH-10	2t×100φ	AH-2030	2t×200×300
AH-15	2t×150φ	AH-3040	2t×300×400
AH-20	2t×200φ	AH-2525	2t×250×250
AH-1020	2t×100×200		

※上記以外の別寸サイズも製作いたします

●曲面鏡

- ▶材質/アクリル鏡
- ▶鏡曲面R/850mm
- 軽くて割れにくいので安全性が高い
- 加工が容易

品番	寸法(mm)	品番	寸法(mm)
AR-10	2t×100φ	AR-43	2t×430φ
AR-15	2t×150φ	AR-1010	2t×100×100
AR-20	2t×200φ	AR-1515	2t×150×150
AR-30	2t×300φ	AR-1020	2t×100×200

※上記以外の別寸サイズも製作いたします

プラスチック平面ミラー

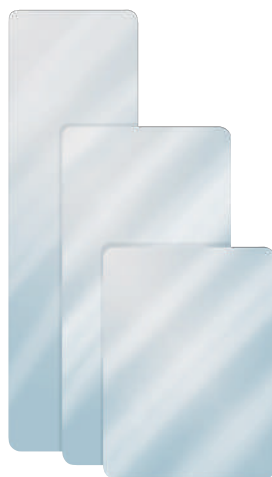

- ▶材質/(ミラー部)ハードコートフィルム(本体)スチロール樹脂
- 粘着シート付ですので取付けが簡単
- 軽くて割れない

品番	寸法(mm)
PH-2922	2t×290×220
PH-4422	2t×440×220
PH-5917	2t×590×170

樹脂ミラー

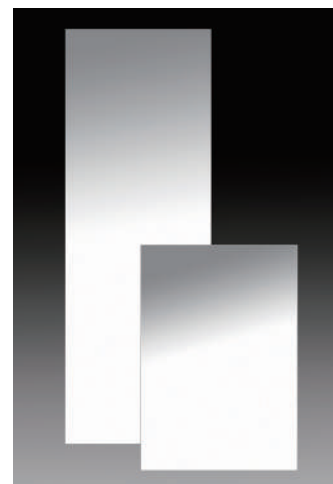

- ▶材質/PET
- 軽くて割れにくいので安全性が高い
- 加工が容易

●大きいサイズ

品番	寸法(mm)
EH-3045	2t×300×450
EH-3090	2t×300×900

●小さいサイズ

品番	寸法(mm)
EH-1010	2t×100×100
EH-1020	2t×100×200
EH-1030	2t×100×300
EH-1040	2t×100×400
EH-2020	2t×200×200
EH-2030	2t×200×300
EH-2040	2t×200×400
EH-2050	2t×200×500
EH-3030	2t×300×300
EH-3040	2t×300×400

※上記以外の別寸サイズも製作いたします

⑤ 場合によって歪んでみることがあります

〈使用例〉



アルミ平面ミラー (複合版)

- ▶材質/アルミと樹脂の複合材
- 軽くて割れないアルミの約3分の2の軽さ
- 加工が容易

品番	寸法(mm)
ALH-3090	2t×約300×900
ALH-3045	2t×約900×450
ALH-4060	2t×約400×600

※上記以外の別寸サイズも製作いたします



ステンレス平面ミラー (複合版)

- ▶材質/ステンレスと樹脂の複合材
- 軽くて割れないステンレスの約4分の1の軽さ
- 加工が容易

品番	寸法(mm)
SLH-4560	2t×約450×600



フロント用アンダーミラー

- ▶穴あけ不要で取付けが簡単。
 - ▶純正の補修にもOK。
 - ▶ステーの径の大きさは19φまでOK
(バッキンで調整可)
 - ▶アングルタイプ(コの字型)のサイド補助ミラーとしても最適。
- ※このミラーはドアミラータイプには取付けできません。

フロント用アンダーミラー(ステー付)

〈取付け図〉



メッキ

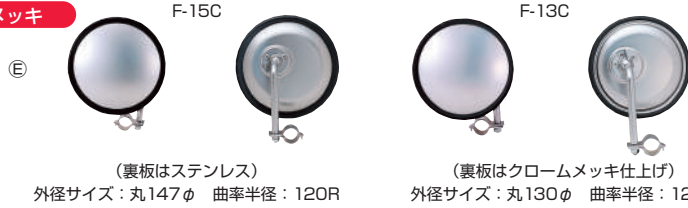

ブラック



パイプ金具の記号

標準金具 19mm ㊸
標準金具 25mm ㊹
標準金具 27mm ㊺S-1C

〈取付け例〉 F-15C



リア用アンダーミラー

〈貼付けタイプ〉

- ▶穴あけ作業の要らない粘着タイプのミラーです。
 - ▶角度調節が自在。
 - ▶有効視野が広い。
- ※貼付面がカーブのきつい所には不可。



〈取付け例〉 HR-12K



〈はさみ込みタイプ 標準〉

- ▶穴あけ不要で取付けが簡単。
 - ▶有効視野が広い。
 - ▶角度調節が自在。
- ※リアパネルが全面ガラス製の車には使用しないで下さい。

ブラック(丸) R-15K



外径サイズ: 丸147φ 曲率半径: 120R

メッキ(丸) R-15C



外径サイズ: 丸147φ 曲率半径: 120R

〈取付け例〉 R-15C



〈はさみ込みタイプ DX〉

- ▶穴あけ不要で取付けが簡単。
 - ▶有効視野が広い。
 - ▶角度調節が自在。
- ※リアパネルが全面ガラス製の車には使用しないで下さい。

角型(黒) RX-14K



外径サイズ: 角175×150mm 曲率半径: 300R



丸型(黒) RX-15K



外径サイズ: 丸147φ 曲率半径: 120R

RX-14KL (ロングステー)



〈取付け例〉 RX-14K



〈雨どいタイプ〉

- ▶穴あけ不要で取付けが簡単。
- ▶角度調節が自在。
- ▶有効視野が広い。

黒 RD-15K



外径サイズ: 丸147φ 曲率半径: 120R

メッキ RD-15C (裏板はステンレス)



外径サイズ: 丸147φ 曲率半径: 120R

〈取付け例〉 RD-15K



ロードビューミラー

D型タイプ(平面ミラー)

▶穴あけ不要で取付けが簡単。 ▶ステーの径の大きさは25φまでOK ▶既存のミラーのフォローに。(バックキンで調整可)

メッキ ㊦

FH-13C (FHV-13C)



裏板はクロームメッキ仕上げ
外径サイズ：丸130φ

㊦

FH-14C (FHV-14C)



裏板はクロームメッキ仕上げ
外径サイズ：角140×140mm

㊦

FH-15C (FHV-15C)



裏板はステンレス
外径サイズ：丸147φ

㊦

FH-25C (ビッグ金具付)



裏板はステンレス
外径サイズ：丸210φ

ブラック ㊦

FH-13K (FHV-13K)



外径サイズ：丸130φ

㊦

FH-14K (FHV-14K)



外径サイズ：角140×140mm

㊦

FH-15K (FHV-15K)



外径サイズ：丸147φ

㊦

FH-20K (ビッグ金具付)



外径サイズ：丸210φ

〈取付け例〉

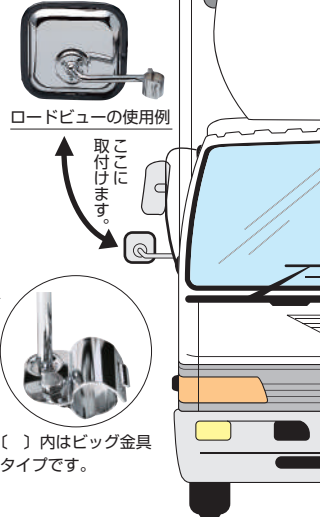

〔 〕内はビッグ金具タイプです。

D型タイプ(曲面ミラー)

▶穴あけ不要で取付けが簡単。 ▶角度調整が自由。 ▶既存のミラーのフォローに。 ▶曲面レンズ (R300) ですの右、左のバックミラー用補助としても最適。

FR-15C (裏板：ステンレス)



外径サイズ：丸147φ 曲率半径：300R

FR-15K (裏板：鉄板黒)



外径サイズ：丸147φ 曲率半径：300R

FR-15KP (裏板：P.P)



外径サイズ：丸147φ 曲率半径：300R

FR-14KP (裏板：P.P)



外径サイズ：角175×150mm 曲率半径：300R

FR-25C (裏板：ステンレス)



外径サイズ：丸210φ 曲率半径：250R

FR-20K (裏板：鉄板黒)



外径サイズ：丸210φ 曲率半径：250R

〈取付け例〉FB-20C



オプション

〈ビッグ金具〉

▶ステーの径が27φ用(22~27φまで有効)

品番	寸法(mm)	品番
S-1C	22~27φ	メッキ
S-1K	22~27φ	黒
S-3K	28φ専用	黒

S-1C

メッキ



S-1K

ブラック



丸棒タイプ(平面ミラー)

▶穴あけ不要で取付けが簡単。 ▶角度調整が自在です。 ▶既存のミラーのフォローに。

▶2種類のU字金具(28φ、22φ)とバックキンで取付けのステーの径が19~28φまでOK。

FB-20C



裏板：ステンレス 枠色：黒

FB-20CU

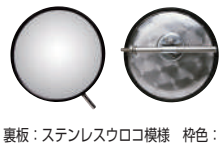

裏板：ステンレスウロコ模様 枠色：黒

FB-20K



裏板：ピニオン板(黒) 枠色：黒

FB-20C(G)



裏板：ステンレス 枠色：グレー

FB-20CU(G)



裏板：ステンレスウロコ模様 枠色：グレー

外径サイズ：角140×180mm

FB-18C



裏板：ステンレス 枠色：黒

FB-18CU



裏板：ステンレスウロコ模様 枠色：黒

FB-18C(G)



裏板：ステンレス 枠色：グレー

FB-18CU(G)



裏板：ステンレスウロコ模様 枠色：グレー

FB-18K



裏板：ピニオン板(黒) 枠色：黒

C、CU (共通)



付属部品

K (共通)

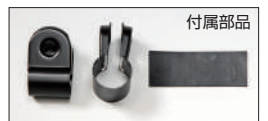

付属部品

丸棒タイプ(曲面ミラー)

FBR-20C (裏板：ステンレス)



外径サイズ：丸210φ 曲率半径：250R

FBR-20K (裏板：鉄板黒)



外径サイズ：丸210φ 曲率半径：250R

パイプ金具の記号

標準金具 19mm	㊦
標準金具 25mm	㊦
標準金具 27mm	㊦-S-1C

車両の安心・安全の再確認!!

フォークリフト用ミラー
サイド補助ミラー

オプション

●補修用 ミラーレンズ

品番	曲面R	適用品番	品番	曲面R	適用品番
L-13平	平面	FH-13C FH-13K	L-18平	平面	FB-18C FB-18CN FB-18K
L-14平	平面	FH-14C FH-14K	L-20平	平面	FH-25C FH-20K FB-20C FB-20K
L-15平	平面	FH-15C FH-15K	L-20曲	250	FBR-20C FBR-20K
L-15曲	300	FR-15C FR-15K			

●ビニール枠

品番	適用品番
V-20黒	FH-25C・20K FB-20C・20CU・20K
V-20グレー	FBR-20C・20K

フォークリフト用バックミラー

FL-10

D型

FL-13

H型



- トラクター、建設機械等とサイドミラーとして
- ピボットタイプ (8mm) ですので他の車両の汎用に

FL-11

D, H型

FL-12MS



FL-12

D型

FL-12MK



品番	ミラーサイズ	取付様式	鏡面裏板材質	備考
FL-10	角210×120	D型・ピボット8mm	P.P	—
FL-11	小判205×110	D型・H型・u字12φ	P.P	ピボット共用
FL-12	角170×100	D型・ピボット8mm	P.P	—
FL-13	小判210×110	H型・u字9・10φ	U.T	9φ・10φ共用
FL-12MS	角170×100	マグネット・ストレート	P.P	ネオジウムM
FL-12MK	角170×100	マグネット・Lタイプ	P.P	ネオジウムM

※取付様式 D型…穴に通すタイプ
H型…丸棒にはさみ込むタイプ

サイド補助ミラー

サイドサポートミラー

①の使用

ブラック SR-10K

メッキ SR-10C



外径サイズ: 角150×175mm
曲率半径: 300R

サイドアップミラー

左側のバックミラーに穴をあけて取付けるミラーです

②の使用

ブラック SU-18K



中空用ナット付

外径サイズ: 角185×105mm
曲率半径: 400R

サイド直付ミラー

左側のステーに直接取付けるミラーです

③の使用

ブラック SH-18K



28φU字金具
バック付

④車種によっては取付け不可の場合もあります

外径サイズ: 角185×105mm
曲率半径: 400R

〈取付け例〉 SU-18K

SH-18K



〈取付け例〉

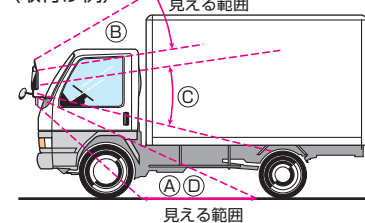

- ①の場合は標準のまま取付けることができます。
②の場合は純正ミラーに直接取付けて下さい。
③の場合は純正ミラーのステーに直接取付けて下さい。
④の場合は標準で応用して取付けます。

サイドステーミラー

左側のミラーステーに応用して取付けるミラーです

⑤の使用

ブラック SS-18K



外径サイズ: 角185×105mm
曲率半径: 400R

⑥の使用

ブラック SS-915K



外径サイズ: 角155×88mm
曲率半径: 300R

〈取付け例〉 SS-18K



視角確認と衝撃防止の保護材

取付簡単で、接触防止に...

業務用穴あけタイプ (直角用)

ガレージ・駐車場、建物の柱角などに取付け、接触による傷を防止する衝撃保護材です。

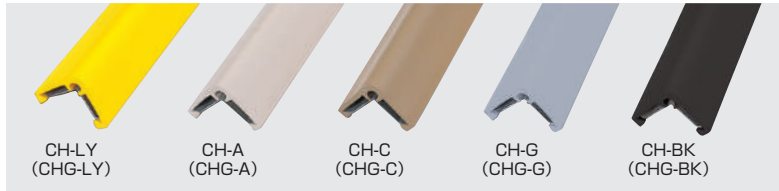

CH-LY
(CHG-LY)

CH-A
(CHG-A)

CH-C
(CHG-C)

CH-G
(CHG-G)

CH-BK
(CHG-BK)

※対象物が直角でないと取付けできません。

- ▶材質 / (本体)軟質塩ビ (当て板)ポテン鋼板(鉄)
- ▶当て板ベース付
- 用途 / 駐車場・工場・倉庫の柱・壁コーナーの保護に
- 当て板がアルミもございます

③樹脂の変形を避ける為、50°以上の加熱は避けて下さい。



CH用エンドキャップ (別売)

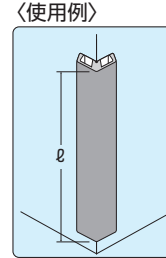

〈使用例〉

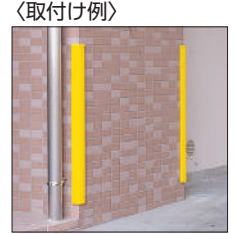

〈取付け例〉

●レギュラー (CH) ▶サイズ / 65×65×15mm厚

品番	色・長さ (mm) ℓ	品番	色・長さ (mm) ℓ
CH-LY10	レモンイエロー 1000	CH-LY20	レモンイエロー 2000
CH-A10	アイボリー 1000	CH-A20	アイボリー 2000
CH-C10	茶 1000	CH-C20	茶 2000
CH-G10	グレー 1000	CH-G20	グレー 2000
CH-BK10	黒 1000	CH-BK20	黒 2000

●大きいタイプ (CHG)

▶サイズ / 90×90×17mm厚

品番	色・長さ (mm) ℓ	品番	色・長さ (mm) ℓ
CHG-LY10	レモンイエロー 1000	CHG-LY20	レモンイエロー 2000
CHG-A10	アイボリー 1000	CHG-A20	アイボリー 2000
CHG-C10	茶 1000	CHG-C20	茶 2000
CHG-G10	グレー 1000	CHG-G20	グレー 2000
CHG-BK10	黒 1000	CHG-BK20	黒 2000

●エンドキャップのアイテム

品番	CH・カラー	品番	CHG・カラー	品番	CHR・カラー
CHLY-P	CH・レモンイエロー	CHGLY-P	CHG・レモンイエロー	CHRLY-P	CHR・レモンイエロー
CHA-P	CH・アイボリー	CHGA-P	CHG・アイボリー	CHRA-P	CHR・アイボリー
CHC-P	CH・茶	CHGC-P	CHG・茶	CHRC-P	CHR・茶
CHG-P	CH・グレー	CHGG-P	CHG・グレー	CHRG-P	CHR・グレー
CHBK-P	CH・黒	CHGBK-P	CHG・黒	CHRBK-P	CHR・黒

●小さいタイプ (CHR)

▶サイズ / 35×35×8mm厚

品番	色・長さ (mm) ℓ	品番	色・長さ (mm) ℓ
CHR-LY10	レモンイエロー 1000	CHR-LY20	レモンイエロー 2000
CHR-A10	アイボリー 1000	CHR-A20	アイボリー 2000
CHR-C10	茶 1000	CHR-C20	茶 2000
CHR-G10	グレー 1000	CHR-G20	グレー 2000
CHR-BK10	黒 1000	CHR-BK20	黒 2000

〈構造図〉CHタイプ

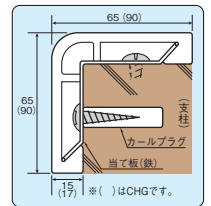

CHRタイプ

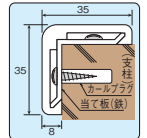

一般用コーナーガードセット (直角用)

(エンドキャップ・付属部品付)

一般家庭用向けのコーナーガードです。当て板が樹脂製ですので軽く、取付けがラクラクです。

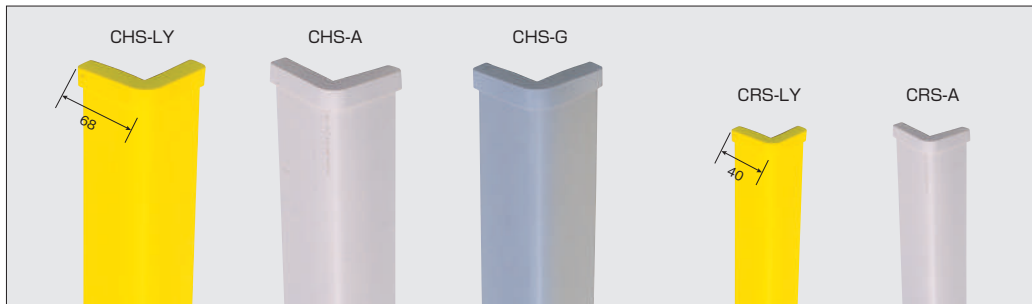

●CHSタイプ

▶サイズ / 65×65×15mm厚

品番	色・長さ (mm) ℓ
CHS-LY10	レモンイエロー 1000
CHS-A10	アイボリー 1000
CHS-G10	グレー 1000

●CRSタイプ

▶サイズ / 35×35×8mm厚

品番	色・長さ (mm) ℓ
CRS-LY10	レモンイエロー 1000
CRS-A10	アイボリー 1000

- ▶材質 / (本体)軟質塩ビ (当て板)樹脂製
- 用途 / ガレージのコーナー、建物の柱・壁などに
- エンドキャップ1コ・コンクリートビス・粘着テープ付
- 軽くて、取付けが簡単

〈構造図〉CHS

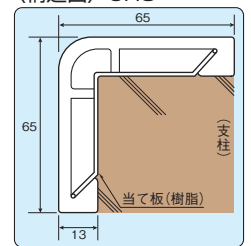

CRS

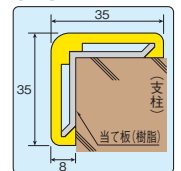

簡易中空フリーガード

(粘着テープ付)

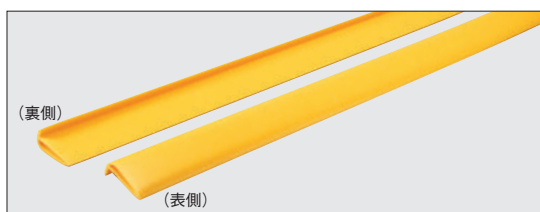

(裏側)

(表側)

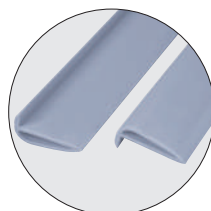

▶サイズ / 23 (11) × 53 × ℓ 1000mm

▶重量 / 0.3kg

▶材質 / 酢酸ビニル (EVA)

▶粘着テープ付

■用途 / ガレージのコーナー、建物の柱、室内の壁面など

●軽くて取付けが簡単ラクラク

品番	色・長さ (mm) ℓ
FS-LY10	レモンイエロー 1000
FS-G10	グレー 1000

〈構造図〉

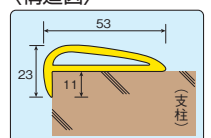

粘着テープタイプ

標準

- ▶サイズ/65×65×8.5mm(厚)
×(長さ)1000
- ▶材質/軟質塩ビ
- 用途/柱・壁コーナー・プレスガードなど
- 穴あけ不用で簡単にカットができる
- 中折れ部分の角度が自在ですので
直角の柱でなくともOK
- エンドキャップ1コ・粘着テープ付

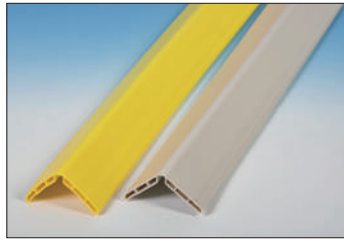

品番	色・長さ(mm)
CSN-LY10	レモンイエロー・1000
CSN-A10	アイボリー・1000

●エンドキャップ

品番	種類・色
CSNLY-P	CSN・レモンイエロー
CSNA-P	CSN・アイボリー

〈取付け例〉



エンドキャップ(別売)

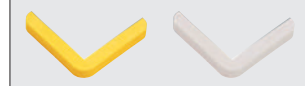

※直角仕様です

〈構造図〉

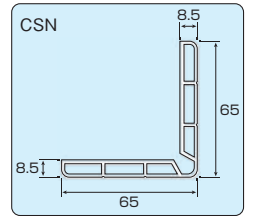

反射タイプ

- ▶材質/軟質塩ビ(粘着テープ付)
- ▶サイズ・重量/65×65×15mm(厚)×(ℓ)1000・1.25kg
- 用途/柱・壁コーナー・プレスガードなどに
- 高輝度シートで視認性が良い
- 取付簡単、粘着シールをはがすだけ

●エンドキャップ

品番	色・長さ(mm)	品番	種類・色
CSS-Y10	黄・1000	CSSY-P	CSS・黄

〈取付け例〉



エンドキャップ(別売)



〈構造図〉

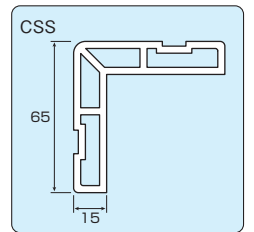

オプション

カールプラグ&ビス

穴あけタイプを取付けの時に使用する、カールプラグとビスのセットです。

- ▶内容(1袋)/カールプラグ 8×35mm 6ヶ入
トラスビス 5×25mm 6ヶ入



プライマー剤

(下地表面処理剤)

粘着テープタイプを取付けるとき、対象物(取付ける面)がコンクリート・ブロックなどの場合にご使用下さい。密着度が向上します。

- ▶容量/20ml ▶色/透明
- ▶容器/チューブ入 ▶個装/プリスター(1コ入)



接着剤

金属、プラスチック類の取付の時に手軽に使用できます。

- ※カートリッジガンは付いていません。
- ▶容量/330ml
- ▶個装/カートリッジ

DX-533B



粘着テープ

(プラスチック用高性能テープ)

強力な粘着性があり、アクリル系粘着材を塗付した両面テープです。幅広い用途にご利用できます。

- サイズ/(厚み)0.75mm×(幅)25mm×(長さ)10M
- 色/白 WF101R



コンクリートビス

コンクリート、ブロック又は木材の時、プラグ不要で下穴は小径でよく施工がスムーズに行えます。

※下穴あけは所定のドリル径で行ないドライバー(手動)で施工して下さい。

品番	サイズ	ドリル径	穴あけ深さ	入数
BK-425	4×25mm	3.4mm	35mm	20



ドリルビス

鉄(板厚2.8~6mm)などに直接取付ける場合に使用します。下穴あけが不要です。

※インパクトドライバーをご使用ください。

品番	サイズ	材質	入数
BD-630	6×25mm	ステンレス	20



養生テープ

コーナーガードを仮止めするとき使用します。

- 手で簡単にカットできます
- のり残りの少ないテープです

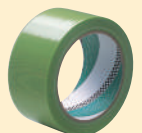

品番	サイズ(巾×長さ)	入数
YT-3B	38mm×50M	36巻/ケース
YT-50	50mm×25M	30巻/ケース

セフティガード

ガレージ・建物などの接触傷の防止に

ブロック タイプ

- ▶サイズ/75×435×35mm (2本入)
- ▶材質/ポリエチレン
- ▶粘着タイプ
- 発泡素材により優れたクッション性があります



SG-10H

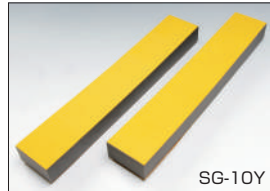

SG-10Y

SG-10

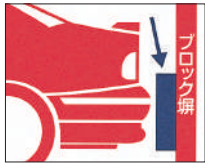

品番	カラー・仕様	断面
SG-10	グレー	
SG-10H	黄/黒・反射	
SG-10Y	黄・無反射	

ジャバラ タイプ

- ▶サイズ/200×430×10mm
- ▶材質/ポリエチレン
- ▶粘着タイプ
- 曲線・コーナーになじみやすい
- ハーフカット加工
- 必要なサイズにカットできます

〈使用例〉

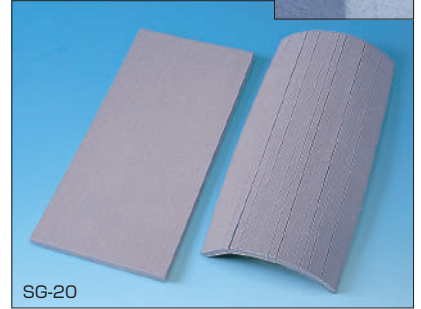
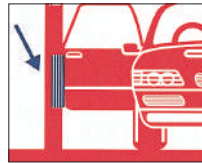
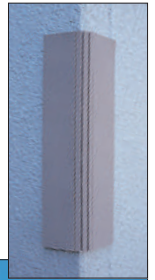

SG-20

Ⓢ これらの商品は完全に衝撃を吸収するクッションではありません

Vカット(反射) タイプ

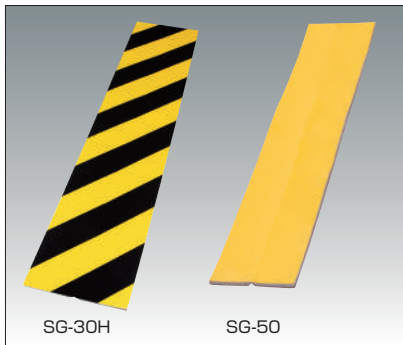

SG-30H

SG-50

〈使用例〉



〈構造図〉

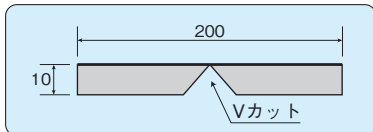

- ▶材質/ポリエチレン 粘着タイプ
- 用途/工場、工事現場、駐車場などの危険標示に
- 中折れがVカットになっているので角度が自在(平面も可、円柱は不可)
- 軽量でクッション性がよく手軽に貼れる
- 危険標示と安全保護用に

品番	カラー・仕様	サイズ(厚み×横×縦mm)
SG-30H	黄/黒・反射	10×200×920
SG-50	黄・無反射	10×200×1000

マルチ(反射) タイプ

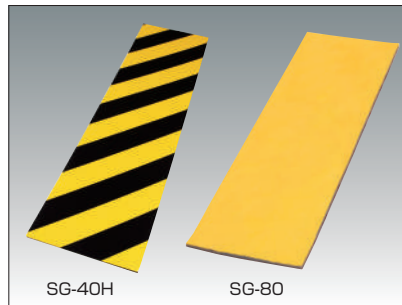

SG-40H

SG-80

〈使用例〉



- ▶材質/ポリウレタン 粘着タイプ
- 用途/工場、工事現場、駐車場などの危険標示に
- 円柱、角柱、壁面など凸凹なところにも手軽に貼れます。
- 危険標示と安全保護用に

品番	カラー・仕様	サイズ(厚み×横×縦mm)
SG-40H	黄/黒・反射	10×250×920
SG-80	黄・無反射	10×310×1000

トラ柄平クッション (反射)

- ▶材質/ポリエチレン、粘着タイプ
- 用途/工場、工事現場、駐車場などの危険標示
- ※折り曲げは出来ません
- 軽量でクッション性がよく手軽に貼れる
- 危険標示と安全保護に

SG-310H

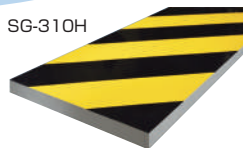

〈構造図〉 SG-320H

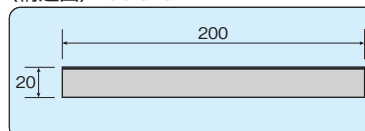

品番	サイズ(厚み×巾×長さ)mm
SG-310H	10×200×920
SG-320H	20×200×920

トラ柄シート巻 (反射タイプ)

危険表示・安全保護で
施工箇所の多くいる場所に
適しています

- ▶材質/ポリエステルフィルム
- ▶接着剤付



品番	サイズ(巾×長さ×厚み)mm	カラー・仕様
SG-461	460×1000×0.1	黄/黒・反射
SG-463	460×3000×0.1	黄/黒・反射
SG-921	920×1000×0.1	黄/黒・反射
SG-923	920×3000×0.1	黄/黒・反射

軟質クッション材

軟質コーナーガード

ふつう

- ▶材 質／発泡ポリエチレンフォーム
- ▶粘着テープ付
- やわらかいので屋内でもOK(屋外でもOK)
- カッター、はさみなどでカットが出来る
- 取付けが簡単

〈断面図〉 NC40、25

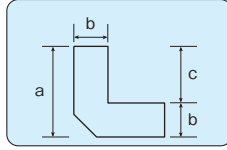

()は25タイプです

〈断面図〉 NC15

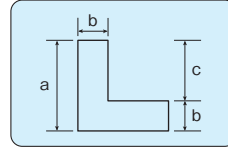

NC40、25

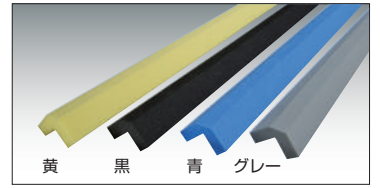

〈使用例〉



品番	色	サイズ	記号サイズa・b・c
NC40-Y	黄	40×40×ℓ900	40・15・25
NC40-BK	黒		
NC40-BL	青		
NC40-GL	グレー		
NC25-Y	黄	25×25×ℓ900	25・10・15
NC25-BK	黒		
NC25-BL	青		
NC25-GL	グレー		
NC15-Y	黄	15×15×ℓ900	15・6・9
NC15-BK	黒		
NC15-BL	青		
NC15-GL	グレー		

軟質カッティングクッション

ふつう

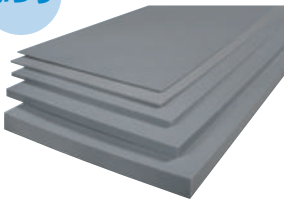

やわらかめ

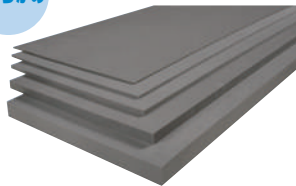

〈使用例〉



ふつう やわらかめ

- ▶材 質／発泡ポリエチレンフォーム(のりなし)
- 軽量でクッション性がよく手軽に使用できる
- カットが自在にできますので作業性がよい
- 用途／簡単な衝撃保護材
目地うめのバックマット材などに

やわらかさの目安です
(条件)豆クリップ(大)を96時間放置した状態です

品番	かたさ	品番	かたさ	サイズ(厚み×巾×長さ)mm
VH-0210	ふ つ う	VS-0210	や わ ら か め	2×100×1000
VH-0220		VS-0220		2×200×1000
VH-0250		VS-0250		2×500×1000
VH-0310		VS-0310		3×100×1000
VH-0320		VS-0320		3×200×1000
VH-0350		VS-0350		3×500×1000
VH-0510		VS-0510		5×100×1000
VH-0520		VS-0520		5×200×1000
VH-0550		VS-0550		5×500×1000
VH-1010		VS-1010		10×100×1000
VH-1020	VS-1020	10×200×1000		
VH-1050	VS-1050	10×500×1000		
VH-2010	VS-2010	20×100×1000		
VH-2020	VS-2020	20×200×1000		
VH-2050	VS-2050	20×500×1000		

※屋内での接着の場合は粘着テープで屋外の場合は接着剤がおすすめです

オプション

接着剤

金属(鉄)などの接着に適した接着剤です

S-1600C 180mℓ



粘着テープ

柔軟性のある発泡体基材です

PZ-20



サイズ/0.75厚×25×60mm
(1シート4枚入)

室内用接着剤

PZ-25 はってはがせる接着剤です
(再はくりタイプ)



ピタッとピール 20mℓ

安心駐車OKの安全効果

大型車でも安心、衝撃吸収力の安全設計

中空タイプ

ターミナルラバー(金具付)

接触事故による建物や車輛の破損を防ぎ衝撃ショックを和らげる合成ゴム製で中空形状ですからクッション効果はバツグンです。

品番	長さ(ℓ)・重量(kg)	H	W	D1φ	D2φ	当て板金具寸法(厚み×巾)
KS5-4	400・1.0					3t×25 長穴寸法10×20
KS5-10	1000・2.4	50	50	26	26	
KS5-20	2000・4.8					
KS5-30	3000・7.2					
KS7-4	400・1.9					4t×38 長穴寸法10×20
KS7-10	1000・4.6	70	70	26	26	
KS7-20	2000・9.2					
KS7-30	3000・13.8					

品番	長さ(ℓ)・重量(kg)	H	W	D1φ	D2φ	当て板金具寸法(厚み×巾)
KS10-4	400・2.9					4.5t×50 長穴寸法17×30
KS10-10	1000・7.2	100	100	40	30	
KS10-20	2000・14.4					
KS10-30	3000・21.6					
KS10Y-30	3000・21.6					長穴寸法17×30
KS13-4	400・4.9					4.5t×50 長穴寸法17×30
KS13-10	1000・12.0	130	150	40	30	
KS13-20	2000・24.0					
KS13Y-20	2000・24.0					

- ▶材質/合成ゴム(当て板金具付)
- ▶サイズ/長さ400・1000・2000・3000mm
- ▶カラー/黒

- 用途/倉庫、配送センター・商品発着場・工場等の荷捌所
- トラックテール・カーゴ車
- パレットの当り止め及び車止め

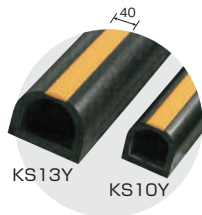

標準ピッチ穴 (mm)

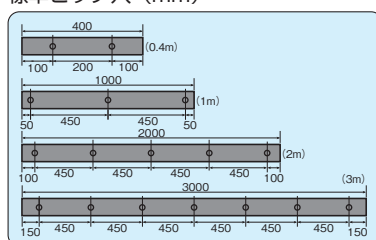

※3mは受注生産です。

〈取付け図〉〈構造図〉

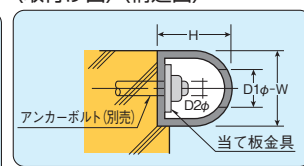

ターミナルラバー(穴なし金具なしタイプ)

品番	長さ(ℓ)・重量(kg)	H	W	t
KSN5-10	1000・2.1			
KSN5-20	2000・4.2	50	50	10
KSN5-30	3000・6.3			
KSN7-10	1000・3.4			
KSN7-20	2000・7.8	70	70	15
KSN7-30	3000・11.7			

品番	長さ(ℓ)・重量(kg)	H	W	t
KSN10-10	1000・6.0			
KSN10-20	2000・12.8	100	100	15
KSN10-30	3000・18.0			
KSN13-10	1000・11.0			
KSN13-20	2000・22.0	130	150	15



〈構造図〉

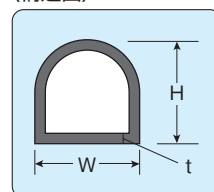

〈使用例〉

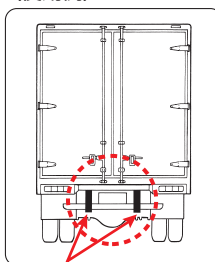

〈使用例〉



無垢タイプ

全体がゴムできていて中空がない商品です

D型ターミナルラバー

▶材質/合成ゴム

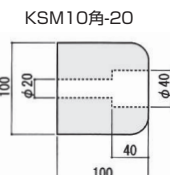
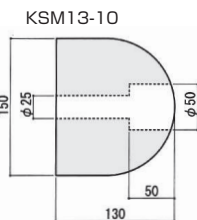
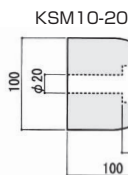

品番	高さ×幅×長さ(mm)	重量(kg)	推奨ボルト
KSM10-20	100×100×2000	25.3	M12
KSM13-10	130×150×1000	24.2	M16×190
KSM10角-20	100×100×2000	27.9	M12

※穴ピッチはℓ450mmです ※当て板金具なし

M型ターミナルラバー

▶材質/合成ゴム

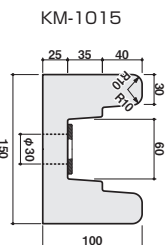
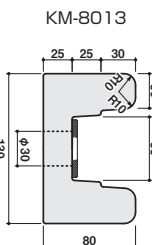

品番	高さ×幅×長さ(mm)	重量(kg)	推奨ボルト	使用本数
KM-8013	80×130×2000	23.0	M12	5本
KM-1015	100×150×2000	31.1	M12	5本

※穴ピッチはℓ450mmです ※当て板金具付

機能性、耐久性のすぐれたゴム製の緩衝材

ターミナルラバーⅡ
(ゴム製緩衝材)

頻度の高い荷受所、物流センターなどに

無垢タイプ

E型ターミナルラバー



▶材質/合成ゴム

● E型穴ピッチ

品番	高さ×幅×長さ(mm)	重量(kg)	推奨ボルト
KE-4012	40×120×2000	10.2	M8
KE-5017	50×175×2000	20.6	M12
KE-6018	60×180×2000	24.3	M12

※当て板金具なし

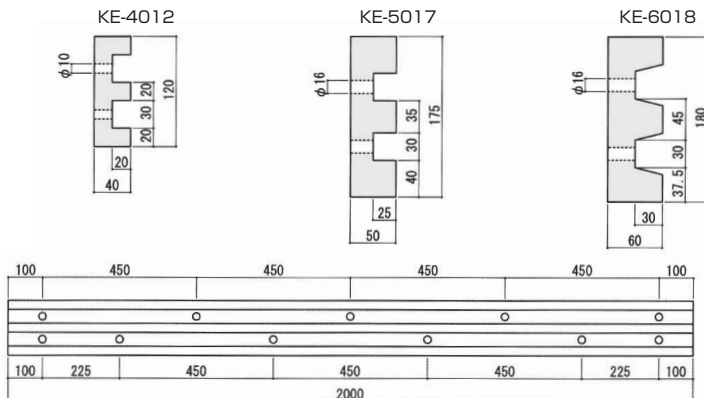

その他別寸アイテム

角10-10(3m)

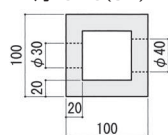

KS15-10(2m)

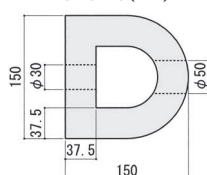

KS20-10(1m)

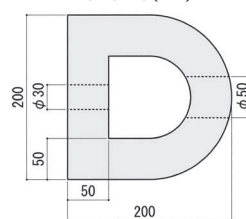

〈使用例〉

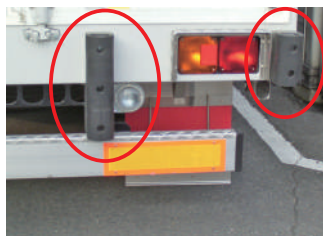

オプション

サイドキャップカバー



※はめ込みタイプはKS10のみ

品番	品番	品番	品番
KS5-P	KS5用	KS7-P	KS7用
KS13-P	KS13用	KS10-PD	KS10用

L型コーナー

KS10、KS13用のL型コーナーです。

品番	仕様
KSL-10	KS10用
KSL-13	KS13用

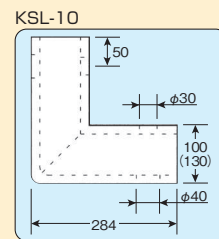

()内は、KSL-13です

アンカーボルト

●ピンを打ち込むだけの簡単な作業で確実な施工が行えます。

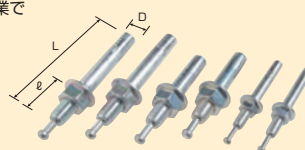

ボルト穴キャップ

品番	仕様	色
KS10-B	KS10、13用	黒
KS10-BY	KS10Y、13Y用	黄



品番	D	L	ℓ	ドリル径	埋込み深さ	備考
A-870	8	70	25	8.5	35	KS5、7
A-1270	12	70	25	12.7	45	KS10
A-1290	12	90	30	12.7	45	KS10、13

(2本入) 単位: mm

H鋼、L型アンゲルのエッジ部分の保護材

H鋼エッジカバー

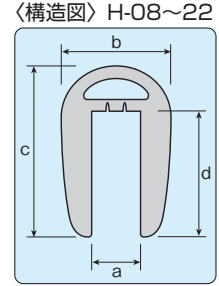
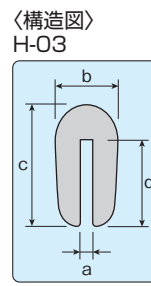
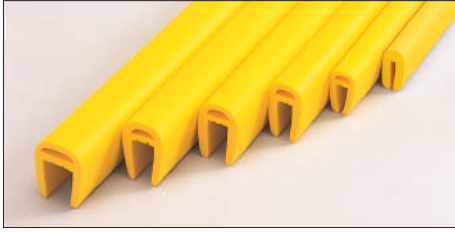

- ▶材質/軟質塩ビ
- ▶カラー/レモンイエロー、グレー
- 用途/H鋼のエッジ、L型アンゲルのカット面などにむきだしになった鉄板のエッジに
- 中空形状ですので、柔軟性があります(H-03以外)
- カッターナイフなどでカットできます

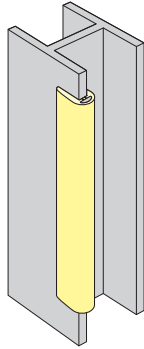

品番	色	長さ(mm)	a	b	c	d	品番	色	長さ(mm)	a	b	c	d
H-03LY	レモンイエロー	1000	3	16	31	22	H-03G	グレー	1000	3	16	31	22
H-08LY			8	18	34	23	H-08G			8	18	34	23
H-10LY			10	22	35	21	H-10G			10	22	35	21
H-12LY			12	24	38	26	H-12G			12	24	38	26
H-14LY			14	25	39	26	H-14G			14	25	39	26
H-15LY			15	27	40	27	H-15G			15	27	40	27
H-16LY			16	28	43	28	H-16G			16	28	43	28
H-19LY			19	30	45	30	H-19G			19	30	45	30
H-22LY			22	35	48	30	H-22G			22	35	48	30

オプション

すきまテープ

スペーサー及びバックアップ材としてのオプションです。
▶粘着タイプ
●必要なサイズにカットできます。

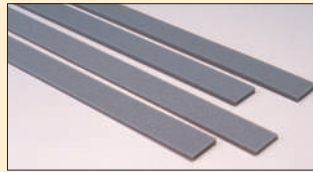

品番	サイズ	厚み×巾×長さ(mm)
HB-02		2×25×1000
HB-03		3×25×1000
HB-05		5×25×1000

(10枚1組)

接着剤

金属(鉄)などの接着に適した接着剤で作業が容易にできます。



品番	容量	個装
S-1600-1	1kg	缶入
S-1600-C	180ml	チューブ

荷受場にも安心のホームストッパー

ホームストッパー

●HMタイプ(大)

品番	色	長さ(ℓ)	H	W1	W2	W3	D1φ	D2φ
HM-LY10	レモンイエロー	1000	24	63	50	34	19	9
HM-G10	グレー	1000						
HM-C10	茶	1000						
HM-LY20	レモンイエロー	2000						
HM-G20	グレー	2000						
HM-C20	茶	2000						

- ▶材質/軟質塩ビ
- ▶取付け当て板付(鉄製)

- 用途/●台車及び手押し車などの車輛止めに
- 駐車場での車のドアの当たり防止に
- 出隅(角柱)のコーナーガードとして



取付け工事の際は、アンカーボルトをご用意下さい。別売でエンドキャップもあります。

●HSタイプ(小)

品番	色	長さ(ℓ)	H	W1	W2	W3	D1φ	D2φ
HS-LY10	レモンイエロー	1000	19.5	45	30	19	19	9
HS-G10	グレー	1000						
HS-C10	茶	1000						
HS-LY20	レモンイエロー	2000						
HS-G20	グレー	2000						
HS-C20	茶	2000						

●エンドキャップのアイテム

品番	種類・カラー
HMLY-P	HM・レモンイエロー
HMG-P	HM・グレー
HMC-P	HM・茶
HSLY-P	HS・レモンイエロー
HSG-P	HS・グレー
HSC-P	HS・茶



〈構造図〉

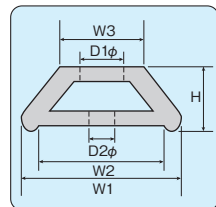

ピッチ穴

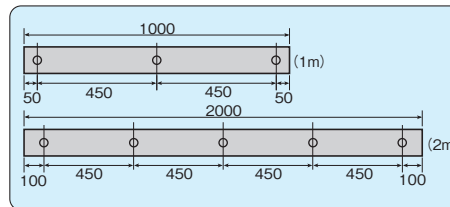

〈使用例〉

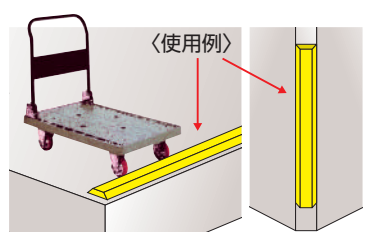

道路の段差を解消...

段差ステップ

ジョイステップ

コンクリート製渡り石や、金属製渡り石に変わる、新しく開発したプラスチック製のL字側溝用ステップです。ベビーカーや車椅子の通行もスムーズです。



▶材質/高圧ポリエチレン ▶カラー/グレー ▶耐荷重/8トン

■用途/駐車場、工場、倉庫、病院など

●鉄板のような音がしません ●丈夫で手軽 ●車両の乗り入れがラクになります ●付属のボルトで連結が可能(組合わせ自由自在)

※ご使用の際エンドも同時にお買い求め下さい

品番	カラー	重量(kg)	H	W	L	ℓ	備考
J-G5	グレー	1.0	45	150	600	-	標準
J-G6	グレー	0.2	45	150	-	150	エンド
J-G10	グレー	2.7	90	300	600	-	標準
J-G11	グレー	1.0	90	300	-	300	エンド
J-G12	グレー	4.0	90	300	900	-	標準
J-G15	グレー	4.3	140	330	600	-	標準
J-G16	グレー	1.5	140	330	-	330	エンド

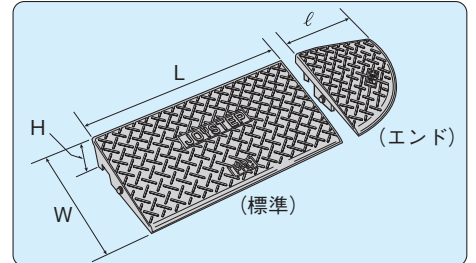

ラインテープ

路面ラインテープ

品番	カラー	サイズ
TR-Y5	黄	50mm巾×5M
TR-W5	白	50mm巾×5M
TR-Y10	黄	100mm巾×5M
TR-W10	白	100mm巾×5M

▶材質/軟質合成樹脂(裏面接着剤付)

▶厚み/1.5mm

■用途/駐車場、工場の路面、床面などコンクリート・アスファルトに直接貼れる手軽なラインテープです。

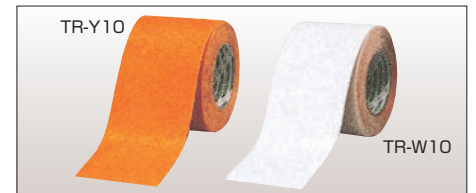

車止メ

車の足もとの必需品...

カーSTOPパー

ゴム

- ▶材質/合成ゴム(2ヶ入)
- ▶カラー/黒 ▶長さ/L400mm
- クッション性があり
タイヤに傷がつきにくい
- 当て板付、アンカーなし
(1セット2ヶ入)

〈取付け図〉〈構造図〉

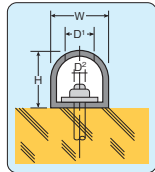

品番	重量kg(1コ)	H	W	D ¹	D ²
PS-3	3.0	100	100	40	12
PS-4	5.0	130	150	40	12

〈使用例〉PS-3



プラスチックA

- ▶材質/ポリエチレン
(1セット2ヶ入)
- ▶重量/1.5kg(1ヶ)
- ▶サイズ/H85×L500×D170
- ▶カラー/イエロー、グレー
- ※接着剤は別売です(RE-535)

〈構造図〉

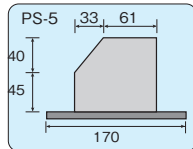

品番	カラー	備考
PS-5YZ	イエロー	接着剤ナシ
PS-5GLZ	グレー	接着剤ナシ



PS-5YZ

〈使用例〉PS-5GLZ(グレー)



プラスチックC

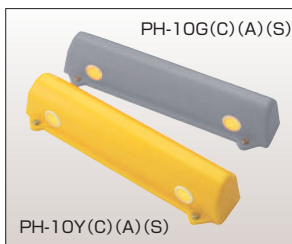

PH-10G(C)(A)(S)

PH-10Y(C)(A)(S)

〈構造図〉

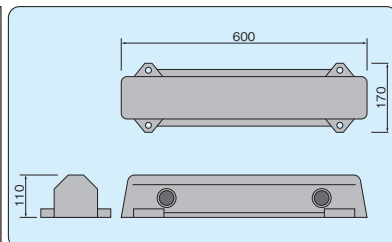

コンクリート

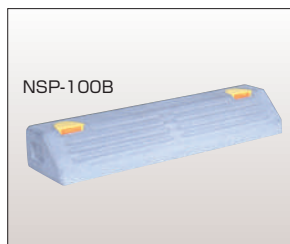

NSP-100B

〈構造図〉

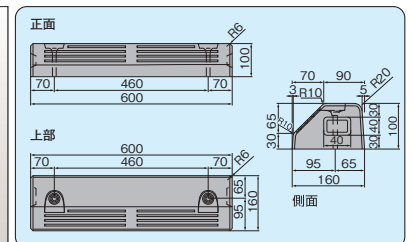

- ▶材質/高密度ポリプロピレン(1個価格) ▶重量/1.5kg(本体のみ)
- ▶サイズ/H110×L600×D170mm(C)(A), H117×L630×D200mm(S)
- ▶カラー/黄・グレー ▶備考/(C)(A)アンカー付・(S)接着・パッキン付
- 取付けがコンクリート(C)、アスファルト(A)、接着(S)の3タイプがあります。

- ▶材質/コンクリート製(1個価格)
- ▶サイズ/H100×L600×D160mm ▶重量/18.5kg
- ▶カラー/コンクリート色
- 取付けがコンクリート舗装用とアスファルト舗装用があります。
- ※クッションとして接着剤が必要です。

高さ制限バー（吊しバンドワイヤー式）

駐車場の入口の必需品！

標準タイプ

- ▶材質／(バー)ABS樹脂
(ワイヤー)ステンレス(1m)
(吊しバンド)本体/ステンレス、被膜/軟質塩ビ
(ジョイントパイプ)硬質塩ビ

- 軽くて丈夫

品番	サイズ(mm)	本体・付属内容
KT-10N	54φ×2000	2m本体(1)ワイヤー(2)

〈使用例〉

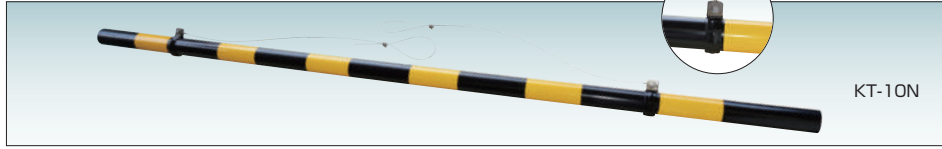

ロングタイプ 〈3.4.5.6m〉組立て式

- ▶材質／(バー)ABS樹脂
(ワイヤー)ステンレス(1m)
(吊しバンド)本体/ステンレス、被膜/軟質塩ビ
(ジョイント)硬質塩ビ

- 組立て式ですので取付けが簡単
- ワイヤー式ですので高さの調節が容易
- 軽くて丈夫で金具類はステンレス製
- 間口の広い所におすすめ

〈使用例〉



品番	サイズ(径)×(長さ)	内容
KT-15N	54φ×3000	1.5m本体(2)・ワイヤー(3)
KT-20N	54φ×4000	2m本体(2)・ワイヤー(3)
KT-25N	54φ×5000	2m本体(2)・1m本体(1)・ワイヤー(4)
KT-30N	54φ×6000	2m本体(3)・ワイヤー(4)

※サイズにより別寸もできる場合があります

KT-20N部材



車線分離標（ラバーポール）

高速道路、一般道路での車両を安全に誘導するために開発された商品です。

- ▶材質／柱部(ポリウレタン) 台座(スチレニクス)
- ▶カラー／オレンジ・グリーン

●本体

() 内はグリーン品番です。

高さ	種類	接着固定	着脱一本脚	小径台座
400		P-400-OR(G)	PU-400-OR(G)	PC-400-OR(G)
650		P-650-OR(G)	PU-650-OR(G)	PC-650-OR(G)
800		P-800-OR(G)	PU-800-OR(G)	PC-800-OR(G)
1000		P-1000-OR(G)	PU-1000-OR(G)	PC-1000-OR(G)

●部材

品番	品名	備考
PT-A	アスファルト用アンカー	4本セット 頭六角フランジ 8×70
PT-C	コンクリート用アンカー	4本セット 頭六角フランジ 8.5×45
PT-1	接着剤 1kg	ベースタイプ3本分 埋め込みタイプ2本分
PT-3	接着剤 3kg	ベースタイプ10本分 埋め込みタイプ6本分

※アスファルトの場合、接着剤又はアンカーとの併用で。コンクリートの場合はアンカーのみでOK。

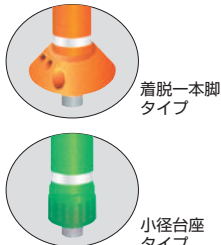

規制標示板

- ▶材質／アルミ板 ▶サイズ／600mmφ
- ▶表面仕上／封入レンズシート



- ▶材質／アルミ複合板
- ▶サイズ／3t×250×900mm

〈取付け例〉



重量制限 KT-320



高さ制限 KT-321



構内速度 KT-324

使用することで安心と安全が同時に得られます

セフティパーツ

タイヤ歯止め

トラック、自動車の駐車時の必要アイテム

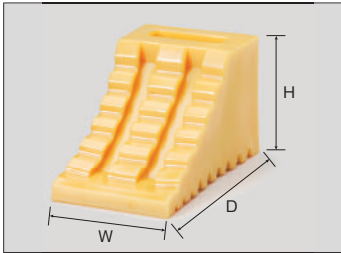

- ▶材料/廃プラスチック
- 軽くて耐久性に優れています
- 安心運転のための必需品

品番	カラー	サイズ(W×D×H)mm	重量(kg)
①4069	黒	120×240×130	1.3
②4086	黄	115×225×120	1.1
③4085	黒	115×225×120	1.1
④4100	白	120×230×140	1.5
⑤4091	黒	110×235×125	1.1
⑥4092	黄	110×235×125	1.0
⑦4093	オレンジ	110×235×125	1.0

●2ヶ1セット(ロープ1.2M付)

品番	カラー	サイズ(W×D×H)mm	重量(kg)
⑧4086W	黄	115×225×120(2ヶ)	2.2
⑨4085W	黒	115×225×120(2ヶ)	2.3
⑩4100W	白	120×230×140(2ヶ)	3.0
⑪4091W	黒	110×235×125(2ヶ)	2.2
⑫4092W	黄	110×235×125(2ヶ)	2.2
⑬4093W	オレンジ	110×235×125(2ヶ)	2.1

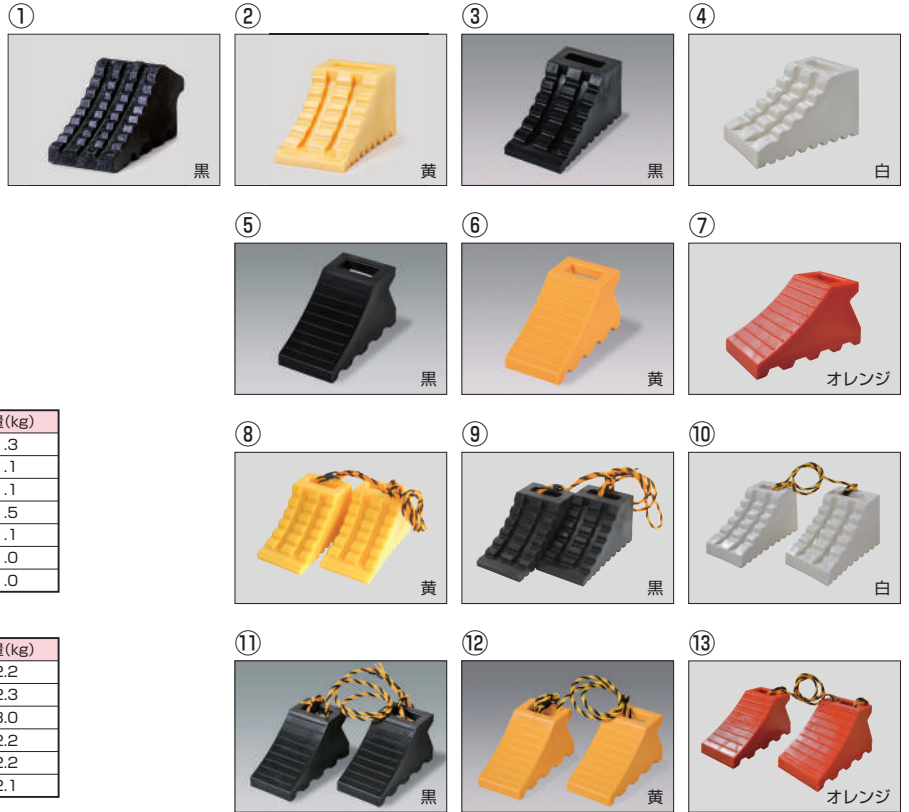

オプション

歯止めブラケット
BKT-1



〈使用例〉

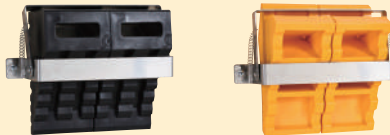

歯止め用 補助ロープ(金具付)

- ▶ロープ長さ/1.3m
- ▶重量/0.1kg

BKT-2



〈使用例〉



ブースターケーブル

不意のバッテリーあがりの対処法として他車のバッテリーとつなげてエンジンを始動させる便利な商品です

- ハイブリッド車にも対応するクリップを使用
- 車の種類、大きさによってアイテムがかわります
- ※バッテリー容量に対し、小容量のブースターを使用した場合、エンジンがかからないほか、他に発熱する場合があります
- ※ボルト同士が同じで使用して下さい
- Ⓢ ボルト(V)の異なる車には絶対使用しないで下さい

品番	内容(V・A・長さ)	備考
BC-1280	12V・80A・3.5m	ハイブリッド車対応クリップ
BC-24100	12/24V・100A・5.0m	12.24V小型トラック
BC-24120	12/24V・120A・5.0m	24V中型トラック
BC-24200	12/24V・200A・5.0m	24V大型トラック



停止表示板

緊急停止時の時や、万が一車を止めるときに必要です。折りたたみ式ですので、コンパクトに収納できます。

- ▶サイズ/三角形の一边 430mm
地上より高さ 405mm
- ▶重量/1.45kg(ケース入)
- 国家公安委員会認定品
- 昼夜兼用

RR-1900TS



非常信号灯(LED)

ニュータイプの発炎灯です万が一の事故の時、役立ちます

- ▶サイズ/33φ×137
(点灯部は37φ×147)
- ▶1ケース/10本入
- 発炎筒の代替品です(電池タイプ)
- 国土交通省保安基準適合品
- ほとんどの車両にフィット装着します
- マグネット付でボディに固定できます



KS-100E3

防犯ストラップ

- 商品万引き防止用
- 整理整頓用
- 展示品のセキュリティに

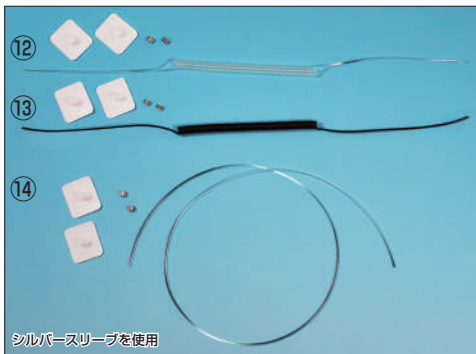
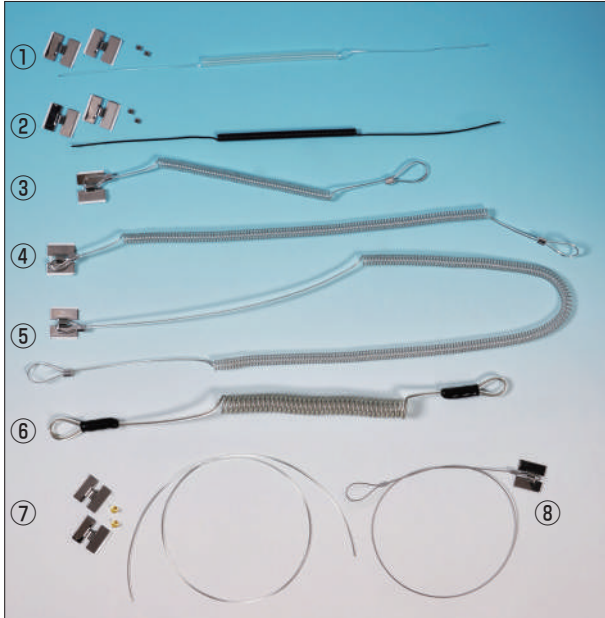

シルバースリプ

シルバースリプを使用

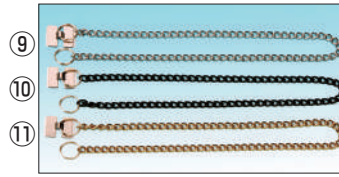

- 取付けがラクラク
- 見た目がきれいで
- 用途が広い

品番	材質	形状	サイズ(伸サイズ)mm	人数
① BN-01	ウレタン(クリア)	カール	1.2φ×240(900)	5
② BN-01BK	ウレタン(黒)	カール	1.2φ×240(900)	5
③ BN-03	皮膜/ウレタン ワイヤ/ステンレス	カール	2φ×240(900)	1
④ BN-04	皮膜/ウレタン ワイヤ/ステンレス	カール(ロング)	2φ×350(1500)	1
⑤ BN-04-1	皮膜/ウレタン ワイヤ/ステンレス	カール(超ロング)	2φ×750(2100)	1
⑥ BN-05	皮膜/ウレタン ワイヤ/ステンレス	カール	3φ×310(1300)	1
⑦ BS-06	ウレタン(クリア)	ストレート	1.2φ×500(—)	5
⑧ BS-07	ステンレス	ストレート	0.8φ×440(—)	5
⑨ BC-13S	鉄(クロロムメッキ)	チェーン	A6.0×B9.0×400	5
⑩ BC-13BK	鉄(メッキ)黒	チェーン	A6.0×B9.0×400	5
⑪ BC-13G	鉄(メッキ)ゴールド	チェーン	A6.0×B9.0×400	5

品番	材質	形状	付属部品	サイズ(伸サイズ)mm	人数
⑫ BNA-01	ウレタン(クリア)	カール	シルバースリプ②③シル②	1.2φ×240(900)	5
⑬ BNA-01BK	ウレタン(黒)	カール	シルバースリプ②③シル②	1.2φ×240(900)	5
⑭ BSA-06	ウレタン(クリア)	ストレート	シルバースリプ②③シル②	1.2φ×500(—)	5

※BN-05にはH型金具は付いていません。

リールコード

「ゼンマイ式ワイヤー巻き取り装置」のリールコードは、店頭での盗難防止及び整理整頓を目的としたアイテムです。

- ▶コード伸長サイズ/800mm ▶ボディ材質(色)/ABS 黒 ▶結束バンド×1、両面テープ×1枚付
- 繰り出し量が800mmと長く引込み力がソフト
- 自動的にワイヤーが巻きとられるのでガイドのはたらきをします

品番	サイズ(mm)	備考
BR-04	角 W46×H10×D46	—
BR-04W	角 W46×H10×D46	白塗装仕上

※BR-04Wは受注生産です。

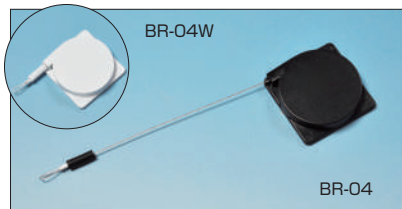

〈構造図〉

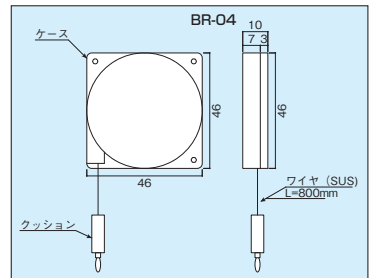

オプション

ワイヤー及びコード

品番	材料	サイズ
① BS-10	皮膜/ウレタン、ワイヤー/ステンレス	10φ×10m
② BU-10	ウレタン(クリア)	1.2φ×10m



カシメ部品

ワイヤーをワッカにする為の部材です

品番	材料	サイズ	入数
③ BH-A	アルミニウム	W3×H4×D2.0	10
④ BH-S	真ちゅう	W3×H3×D5.0	10

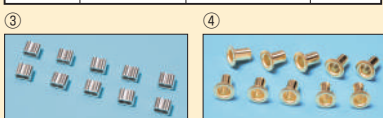

貼付け止め具

この金具は防犯ストラップを使用するとき展示品又はテスター品に貼りつける為のオプションです。

品番	材質	サイズ(mm)	備考	入数
⑤ BH-01	ステンレス	W19×H19×D4.0	強力粘着テープ付	10
⑥ BH-25	アルミニウム	W24×H6.5×D1.0	強力粘着テープ付	10
⑦ BH-35	アルミニウム	W35×H8×D0.8	強力粘着テープ付	10
⑧ BH-11	ステンレス	W10.5×H10.5×D4.0	強力粘着テープ付	10
⑨ BH-13	EVA	W23×H20×D6.0	強力粘着テープ付	10

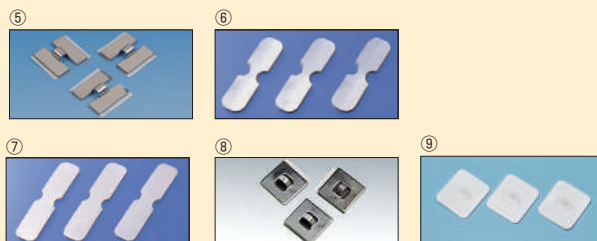

セットする為の工具

現地合せで必要な工具です

品番	品名	備考
⑩ PA-632	電子ペンチ	カシメ用工具
⑪ PM-11	ミニニッパー	ワイヤーカット用



※現地合せ用としてオプションからお選び下さい。例) BS-10、BH-A、BH-01、PA-632、PM-11のセットで

セフティホルダー (標準)

はずさず使えるワイヤーホルダー ●紛失防止 ●落下防止 ●ホルダーの取りはずし不要

Sタイプ

- ▶ホルダーサイズ(最大伸長)／280(1100)mm
- ▶ロープ/ウレタン、ステンレス(0.75)
- ▶金具/スチール(メッキ仕上げ)
- ▶携帯ストラップパーツ付

品番	カラー
① BN-13	クリア
② BN-14	クリアブルー
③ BN-15	クリアブラック

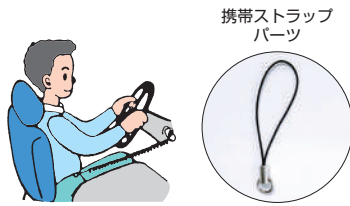

- 自由に伸び縮みます
- キーを付けたまま使用できます
例えば：運転時、ドアの開閉
アウトドアの時などに
- 携帯電話の紛失防止など

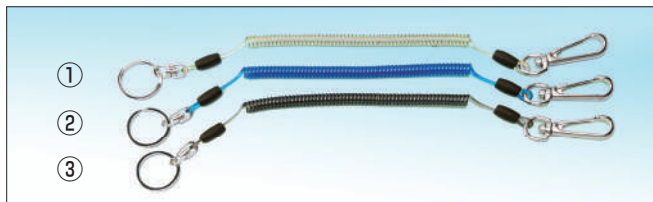

Mタイプ

- ▶ホルダーサイズ(最大伸長)／380(1300)mm
- ▶ロープ/ウレタン、ステンレス(1.0)
- ▶金具/スチール(メッキ仕上げ)

品番	カラー
④ BN-27	クリア
⑤ BN-28	クリアブルー
⑥ BN-29	クリアブラック

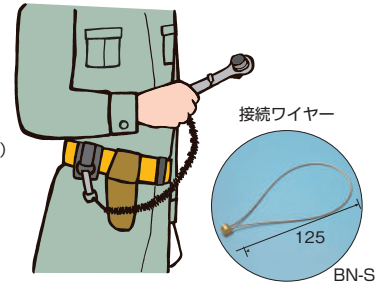

- 工具の落下防止、紛失防止など
安全ロープとして適しています

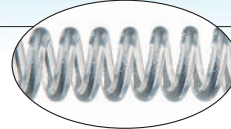
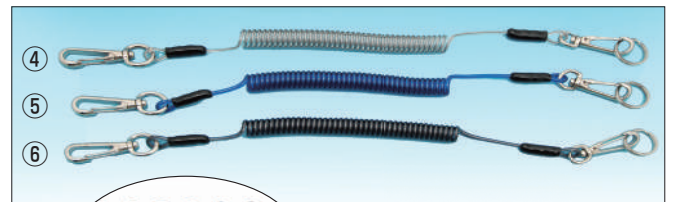

- クリアタイプ
ワイヤーが見えます。

セフティホルダー (ループ式)

ベルト、カバンのハンドルなどに直接ワイヤーを通すアイテムです。
じかに通しますので落ちる又は落とすことはないので安心です。
安全性がぐっと高くなります。

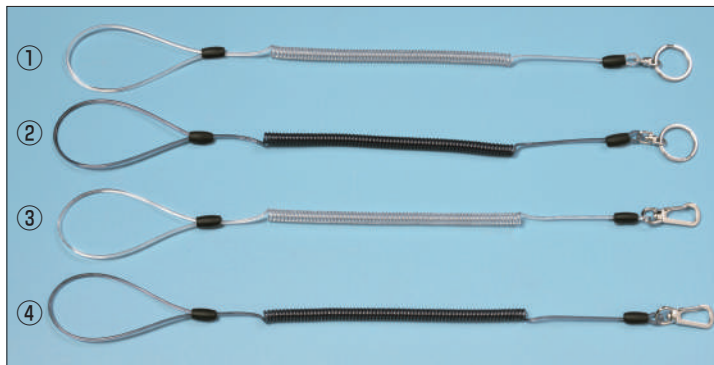

〈使用例〉



〈使用例〉



- 紛失防止、運転時、ドアの開閉、キーの携帯の時など
- 自由に伸び縮みます

品番	仕様	カラー	材質(コード、金具)	サイズ
① BBR-13	リング	クリア	コード/ウレタン、ステンレス 金具/スチール(メッキ)	2φ×400(1200)
② BBR-15	リング	クリアブラック		
③ BBF-13	フック	クリア		
④ BBF-15	フック	クリアブラック		

ペットボトルホルダー

通勤や登山・ハイキングなどに便利

- BF-01
- ▶ホルダーサイズ/幅40・長さ160・厚み10mm
 - ▶重量/10g
 - ▶材質/カラナビ・ホルダー部(樹脂製)
カラナビとホルダーの間のワイヤーは
ステンレスワイヤー入りです(太さ3.2φ)
 - リュックやウエストポーチにも取付可能



〈使用例〉



防犯カメラシステム

標準カメラ

屋内対応

▶サイズ(本体)/W75×H65×D132.5



WV-S1136J

- レンズ、取付金具は別売
- ネットワーク仕様

ドームカメラ

屋内対応

▶サイズ/最大径129.5φ×高さ93mm



WV-U2134AJ

- レンズ交換不可
- ネットワーク仕様

ドームカメラ

屋外対応

▶サイズ/100φ×高さ47mm



WV-S3130J

- マイク内蔵
- ネットワーク仕様

ドームカメラ

屋外対応

▶サイズ/229φ×高さ325mm：ドーム径150mm



WV-X6531NJ

- ネットワーク仕様
- 親水コーティング対応(ドームカバー部)

全方位タイプ

屋内対応

360°全方位ネットワークカメラ
▶サイズ/150φ×高さ44mm



WV-S4150

- レンズ交換不可
- ネットワーク仕様

屋外ハウジング一体型

屋外対応

▶サイズ/幅94×高さ89mm×奥行226mm



WV-S1531LTNS

- レンズ交換不可
- ネットワーク仕様

ネットワークディスクレコーダー

カメラ入力最大24台、映像と音声ハードディスクに記録
▶サイズ/W420×H88×D300mm

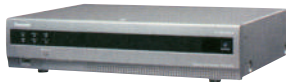

WJ-NX200

- ネットワーク仕様

デジタル電源ユニット

ユニット4台紛電(AC100V)
▶サイズ/W265×H44×D184mm



WJ-PU104

モニター

21.5型液晶モニター



LGD-AH221EDB-A

基本システム

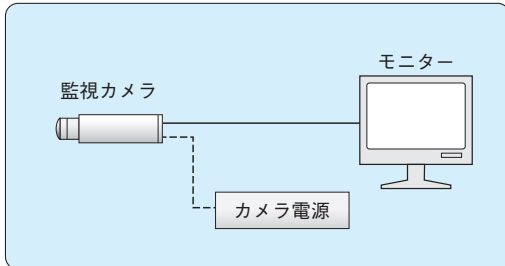

録画システム

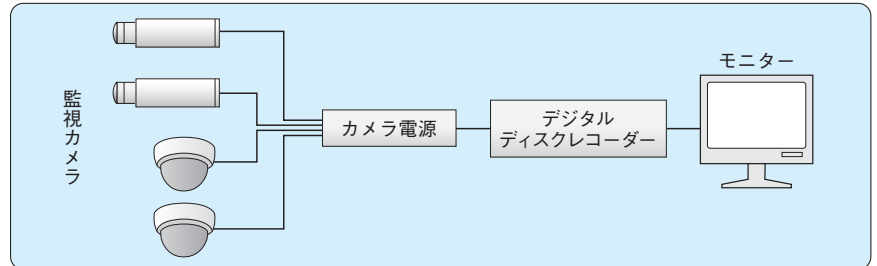

ネットワークシステム

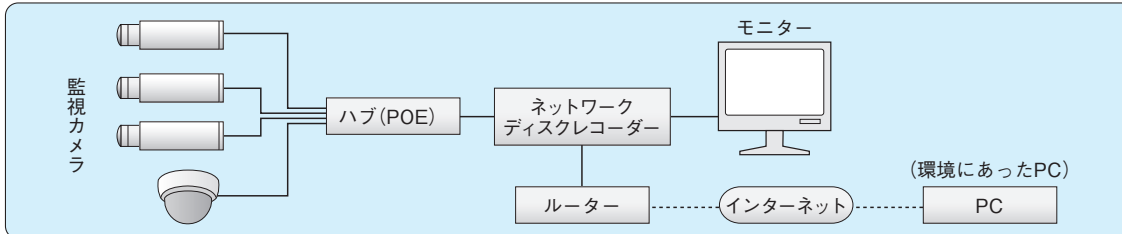

ダミーカメラ

DM-942S



▶サイズ/77φ×D158mm 標準カメラ

DM-930S



▶サイズ/125φ×H83mm ドームカメラ

- 本物カメラとの併用に依りシステムのコストを抑える事ができます。
- 外観は本物と同じですが、中の部品及び機能は省かれています。

色々な場面で簡単に締付けができるアイテムです

ステンレスベルト

丸柱・角柱に電線管、アースモール、ケーブル、電柱札、標識板の取付など、多目的に使用できます。

- ▶材質/ステンレス(SUS304)
- 強力な締付けが必要なとき
- ラチェット方式

●ステンレスベルト(幅10mm・20mm)・2本1セット

品番	頭形状	サイズ(幅×長さ)mm	適応範囲
HS-103	a	10×300	φ80mm以内
HS-105	a	10×500	φ140mm以内
HS-106	b	10×600	φ160mm以内
HS-109	b	10×900	φ260mm以内
HS-112	b	10×1200	φ350mm以内
HS-115	b	10×1500	φ450mm以内
HS-206	c	20×600	φ160mm以内
HS-209	c	20×900	φ260mm以内
HS-212	c	20×1200	φ350mm以内
HS-215	c	20×1500	φ450mm以内

●ステンレスベルト 細幅タイプ(幅5mm)・2本1セット

品番	頭形状	サイズ(幅×長さ)mm	適応範囲
HS-0510	d	5×1000	φ34~280mm
HS-0515	d	5×1500	φ34~420mm

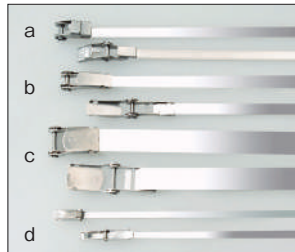

- ▶材質/ステンレス(SUS304)
- 支柱の小さい(φ34mm以上)径でも取付けOK
- 軽い物を取付けるとき

ケーブル電線管、アースモール、電柱札、標識板などの取付けに。

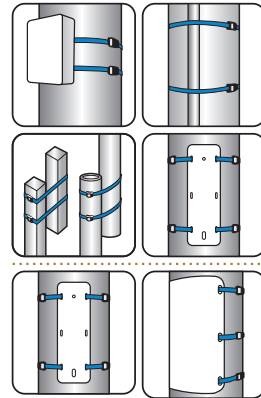

〈取付け例〉



電柱の標示板。番号札の取付けに最適。

プラスチックベルト

●プラスチックベルト・2本1セット

品番	頭形状	サイズ(幅×長さ)mm	適応範囲
PB-106N	e	10×600	φ85~120mm
PB-109N	e	10×900	φ85~220mm
PB-112N	e	10×1200	φ85~300mm
PB-115N	e	10×1500	φ85~410mm

●プラスチックベルト・6本入

品番	頭形状	サイズ(幅×長さ)mm	適応範囲
PB-106	e	10×600	φ85~120mm
PB-109	e	10×900	φ85~220mm
PBS-106	f	10×600	φ85~120mm
PBH-106	f	10×600(反射)	φ85~120mm

ケーブル電線管、アースモール、電柱札、標識板などの取付けに。



- ▶材質/留具(POM)、ベルト(PET)
- 軽い物を取付けるとき
- 環境にやさしい(リサイクル可)
- 耐候性良

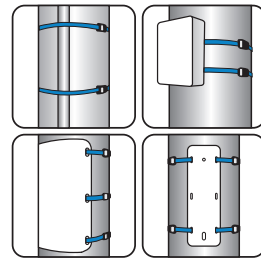

〈取付け例〉



取り外しができる ステンレスベルトパーツ

ラチェットギア方式で簡単に締付けができ柱などにしっかり固定ができます。ドライバーなどで取り外し(巻き戻し)ができます。

品番	品名	サイズ(a×b×c)mm	材質	入数
HSK-10	10mm用締付金具	30×43×22	ステンレス	20ヶ
HSK-20	20mm用締付金具	38×43×23	ステンレス	20ヶ
SB10-50	10mm巾ステンレスベルト	10mm巾×50M	ステンレス	50M巻
SB20-50	20mm巾ステンレスベルト	20mm巾×50M	ステンレス	50M巻

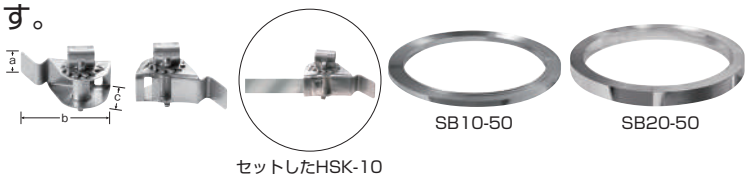

セットしたHSK-10

オプション

支持サドル

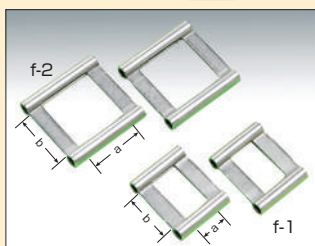

- ▶材質/ステンレス(SUS304)
- しっかり固定したい場合时使用
- 細パイプ支持サドル・2ヶ1セット

品番	形状	サイズ(a-b)mm	適合ベルト幅
HSN-10	f-1	11・18	10mm
HSN-20	f-2	21.5・22	20mm

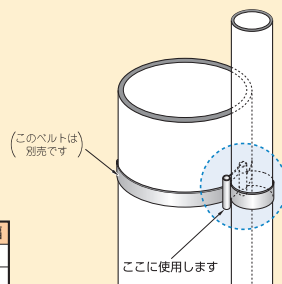

保護カバー

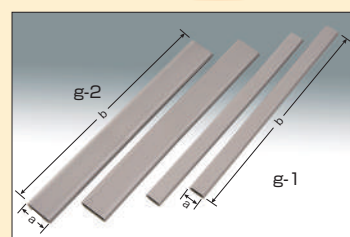

- ▶材質/PVC
- ケーブル被覆の損傷防止に
- ベルト保護カバー・2ヶ1セット

品番	形状	サイズ(a-b)mm	適合ベルト幅
HSC-10	g-1	11・200	10mm
HSC-20	g-2	21・200	20mm

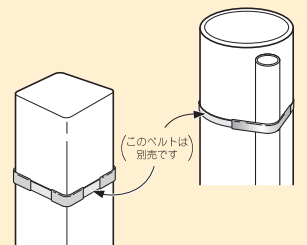

〈取付け例〉



商品一覧表 (商品リスト)

ページ	品番	品名	JANコード 上7桁 4953120	パッケージ スタイル	パッケージサイズ 縦×横×厚 (mm)	入数	ページ	品番	品名	JANコード 上7桁 4953120	パッケージ スタイル	パッケージサイズ 縦×横×厚 (mm)	入数			
3	SE-10A	ガレージミラー	011554	B.P	270×188×40	10	7	SSG-35A	ステンレスミラー (ガラス鏡タイプ)	017051	D	390×370×90	5			
	SE-10B		011561	B.P	270×188×40	10		SSG-35B		017068	D	390×370×90	5			
	SE-10AW		011943	B.P	270×188×40	10		SSE-33B		017099	K	160×340×150	10			
	SE-10BW		011950	B.P	270×188×40	10		7	L-20A	補修レンズ	017211	N		5		
	SE-8A		011912	B.P	270×188×40	10			L-20B		017228	N		5		
	SE-8B		011905	K	70×190×155	10			L-30A		017235	N		5		
	SE-20A		012018	B.P	390×255×58	10			L-30B		017242	N		5		
	SE-30A		013015	B.P	480×363×58	10			L-35A		017259	N		5		
	SE-35A		013510	B.P	480×377×55	5		L-35B	017266	N		5				
	SE-20B		012025	B.P	390×255×55	10		8	SK-05	コンクリート用プラグ・ネジセット	011981	B.N	40×55×10	20		
	SE-30B		013022	B.P	480×363×58	10		8	SK-14S	どこでもクランプ	033075	N		10		
	SE-35B		013527	B.P	480×377×55	5			SK-14S-1		033082	N		10		
SE-33B	013558	K	160×340×150	10	SK-15	034089	N				10					
3	SE-15A	マグネットミラー	011516	B.P	270×188×40	10	8	SK-35	ボール用つかみ金具	034096	N		10			
	SE-15B		011523	B.P	270×188×40	10	8	SK-55	穴あけ不要取付板キット	034102	N		10			
	SE-15AW		011530	B.P	270×188×40	10	8	SK-20	フェンス専用金具	034119	N		10			
	SE-15BW		011547	B.P	270×188×40	10		SK-21		034140	N		10			
	SE-11A		013046	K	70×190×155	10	8	SK-13	H鋼はさみ込み金具	011967	N		10			
	SE-11B		013053	K	70×190×155	10		SK-13-1		011974	N		10			
4	TS-5	ツインミラー	012117	B.P	390×273×52	10	8	SK-91	門柱・天井専用金具	034133	N		10			
	TS-10		012216	B.P	480×380×80	5	9	ステンレス ミラー	オレンジ	S-1	063010	K	450×340×65	10		
	TS-20		013565	K	160×340×300	5				S-2	063027	K	450×340×65	10		
4	SST-20A	ガレージミラー(裏板は鉄製)	017310	D	250×260×70	10				S-3	064512	K	600×495×75	5		
	SST-20B		017341	D	250×260×70	10				S-4	064017	K	600×495×75	5		
	SST-30A		017327	D	320×320×90	10				S-5	064024	K	600×495×75	5		
	SST-30B		017358	D	320×320×90	10			S-1W	063034	K	450×340×65	10			
	SST-35A		017334	D	390×370×90	10			S-2W	063065	K	450×340×65	10			
	SST-35B		017365	D	390×370×90	10			S-3W	063096	K	600×495×75	5			
4	L-20A	補修レンズ	017211	N		5			S-4W	063126	K	600×495×75	5			
	L-20B		017228	N		5			S-5W	063157	K	600×495×75	5			
	L-30A		017235	N		5			S-1GL	063058	K	450×340×65	10			
	L-30B		017242	N		5			S-2GL	063089	K	450×340×65	10			
	L-35A		017259	N		5	S-3GL	063102	K	600×495×75	5					
	L-35B		017266	N		5	S-4GL	063140	K	600×495×75	5					
	5		SL-103	ステンレスベルト(綿金具)	031033	B.N	490×85×18	10	S-5GL	063171	K	600×495×75	5			
SL-104		031040	B.N		490×85×18	10	S-1BR	063041	K	450×340×65	10					
SL-106		031064	B.N		250×195×25	20	S-2BR	063072	K	450×340×65	10					
SL-109		031095	B.N		250×195×25	20	S-3BR	063119	K	600×495×75	5					
SL-112		031125	B.N		250×195×25	20	S-4BR	063133	K	600×495×75	5					
SL-115		040530	B.N		250×195×25	20	S-5BR	063164	K	600×495×75	5					
SL-212		032122	B.N		250×195×35	20	S-1BK	061214	K	450×340×65	10					
SL-215		032139	B.N		250×195×35	20	S-2BK	061221	K	450×340×65	10					
5		SK-01	コンクリート用プラグ・ネジセット		011929	B.N	40×55×10	20	S-3BK	061238	K	600×495×75	5			
		SK-05			011981	B.N	40×55×10	20	S-4BK	061245	K	600×495×75	5			
5	SK-10	どこでもクランプ	033006	B.P	220×110×40	20	S-5BK	061252	K	600×495×75	5					
	SK-11		034065	N		10	9	アクリルミラー	K-30	053011	D	310×310×80	10			
	SK-15		034089	N		10			K-40	054018	D	420×420×115	5			
	SK-14		033051	N		10			K-50	055015	D	515×515×115	5			
	SK-14-1		033068	N		10			9	ボール	オレンジ	B-5	060019	N		5
	SK-14S		033075	N		10						B-5(上曲)	061290	N		2
SK-14S-1	033082	N		10	B-5BR	061108						N		5		
5	SK-30	ボール用つかみ金具	034003	B.P	220×110×40	20						B-5GL	061115	N		5
	SK-35		034096	N		10						B-5W	061122	N		5
5	SK-50	穴あけ不要取付板キット	034010	B.P	220×110×40	20					B-5BK	061269	N		5	
	SK-55		034102	N		10					B-6	060057	N		3	
5	SK-60	フレキ&クリップ	034058	B.N	290×140×55	10	B-6BR	061139			N		3			
5	SK-65	フレキ&マグネット	011936	B.N	330×100×65	10	B-6GL	061146			N		3			
6	SK-70	ミラースタンド台(組立式)	034027	D	450×370×90	5	B-6BK	061276			N		3			
6	SK-75	転倒防止ウエイト	034034	H		10	B-9	060064			N		3			
6	SK-90N	門柱専用金具	034041	B.N	370×100×53	10	B-7	ステンレス			060033	N		6		
	SK-91		034133	N		10	B-8	ユニクロメッキ	060040	K	1140×85×45	6				
6	SK-13	H鋼専用金具	011967	BN	160×30×45	10	B-10	ホワイト	060071	N		3				
	SK-13-1		011974	N		10	B-10BR	066509	N		3					
	SK-13S		033037	N		10	B-10GL	066516	N		3					
	SK-13S-1		033044	N		10	B-10BK	066523	N		3					
6	SK-20	フェンス専用金具	034119	N		10	B-11	オレンジ	061283	N		3				
	SK-21		034140	N		10	10	C-0	コンクリート用プラグ・ネジセット	061153	B.N	40×55×10	20			
6	SK-16	天端用 挟み込み金具	033099	N		10	10	C-1	76.3φ	060217	N		5			
6	SK-95	天井専用金具	034126	N		10	10	C-2	60.5φ	060224	N		5			
6	PM-4A	モンキー	990002	N		5	10	前出し金具	C-3-1	061023	N		5			
	RS-113	ラチェット	990019	N		5			C-3-2	062105	N		5			
	RS-114	ラチェット	990026	N		5			C-3-3	061306	N		5			
	PM-6	ブライヤー	990033	N		5			C-3-4	061375	N		5			
	A-607	ドライバープラス	990040	N		5	10	ボール壁面用 Uバンド	C-4	34.1φ	061160	N		10		
	R-56	ドライバーマイナス	990057	N		5			C-4-1	50.8φ	061177	N		10		
	SVV-130A	振動ドリル	990064	D	220×290×70	1			C-4-2	60.5φ	061184	N		10		
7	SSG-20A	ステンレスミラー (ガラス鏡タイプ)	017013	D	250×260×70	10	C-4-3	76.3φ	061191	N		10				
	SSG-20B		017020	D	250×260×70	10	C-4-4	89.1φ	061405	N		10				
	SSG-30A		017037	D	320×320×90	10	10	2面用W金具	C-5	34.1φ	060026	B.N	360×110×35	10		
	SSG-30B		017044	D	320×320×90	10			C-5-1	50.8φ	060262	N		5		

商品一覧表 (商品リスト)

ページ	品番	品名		JANコード 上7桁 4953120	パッケージ スタイル	パッケージサイズ 縦×横×厚 (mm)	入数		
10	C-5-2	2面用W金具	60.5φ	060279	N		5		
10	C-6	ミラースタンド	オレンジ	060248	D	470×470×140	1		
	C-6GL		グレー	062112	D	470×470×140	1		
	C-6W		白	062402	D	470×470×140	1		
	C-6BR		茶	062419	D	470×470×140	1		
	C-6BK		黒	062426	D	470×470×140	1		
10	C-7	電柱用取付金具		061016	B.N	250×200×30	20		
	C-7-S			061313	N		5		
	C-7-2			061030	N		5		
	C-7-3			061047	N		5		
	C-7-4			061054	N		5		
10	C-8	コンクリート壁面専用金具		060286	H		1		
10	C-8-1	フェンスはさみ込み金具		062129	H		1		
11	C-9	天井専用金具		060293	H		1		
11	C-10	ブロックはさみ込み金具		061207	D	80×140×325	5		
	C-10S			061436	D	80×140×325	5		
11	C-11	オールステンレス製付属金具		062136	N		1		
11	C-13	ベルト巻付専用金具		061337	N		10		
	C-13-1			061344	N		10		
	C-13S			061412	N		10		
	C-13S-1			061429	N		10		
11	C-14	門柱専用金具		061320	N		10		
11	SK-13	H鋼専用金具		011967	N		10		
	SK-13-1			011974	N		10		
	SK-13S			033037	N		10		
	SK-13S-1			033044	N		10		
	C-15		自立固定型		061368	N		10	
11	C-16	注意ステッカー		061351	N		10		
11	PM-4A	モンキー		990002	N		5		
	RS-113	ラチェット		990019	N		5		
	RS-114	ラチェット		990026	N		5		
	PM-6	ブライヤー		990033	N		5		
	A-607	ドライバープラス		990040	N		5		
	R-56	ドライバーマイナス		990057	N		5		
	SVV-130A	振動ドリル		990064	D	220×290×70	1		
12	MC-S	マジカルミラー	標準	014852	D	260×180×40	1		
	MC-M タテ			014869	D	340×250×40	1		
	MC-M ヨコ			014944	D	340×250×40	1		
	MC-L		フェンスタイプ	014937	D	380×490×50	1		
	MCF-S			014951	D	260×180×40	1		
	MCF-M			014968	D	340×250×40	1		
	MCF-L			014975	D	380×490×50	1		
12	EX-WA	エクステリアミラー		800028	B.P	295×235×30	10		
	EX-SS			800059	B.P	295×235×30	10		
	EX-MC			800066	B.P	295×235×30	10		
	EX-CB			800035	B.P	295×235×30	10		
	RE-530		セメダインPM-165		990071	B.P	180×75×20	10	
13	A6H	道路鏡 (アクリル製)	オレンジ	056012	D	700×680×180	1		
	A8H			056029	D	900×870×180	1		
	A10H			056036	D	1040×1020×220	1		
	A46H			056043	D	660×620×200	1		
	A68H			056050	D	840×810×210	1		
	A6H-BR		茶	065700	D	700×680×180	1		
	A8H-BR			065717	D	900×870×180	1		
	A10H-BR			065724	D	1040×1020×220	1		
	A46H-BR			065731	D	660×620×200	1		
	A68H-BR			065748	D	840×810×210	1		
13	S6H	道路鏡 (ステンレス製)	オレンジ	056067	D	720×720×150	1		
	S8H			056074	D	900×900×150	1		
	S10H			056081	D	1100×1100×150	1		
	S46H			056098	D	610×700×150	1		
	S68H			056104	D	670×880×150	1		
	S6H-BR			茶	065755	D	720×720×150	1	
	S8H-BR		065762		D	900×900×150	1		
	S10H-BR		065779		D	1100×1100×150	1		
	S46H-BR		065786		D	610×700×150	1		
	S68H-BR		065793		D	670×880×150	1		
	CS6H		道路鏡 (カスタム ステンレス製)		オレンジ	058016	D	720×720×150	1
	CS8H					058023	D	900×900×150	1
	CS10H			058030		D	1100×1100×150	1	
CS46H	058047	D		610×700×150		1			
CS68H	058054	D		670×880×150		1			
CS6H-BR	茶	058115		D	720×720×150	1			
CS8H-BR		058122		D	900×900×150	1			
CS10H-BR		058139		D	1100×1100×150	1			
CS46H-BR		058146		D	610×700×150	1			
CS68H-BR		058153		D	670×880×150	1			
13	G6H	道路鏡 (強化ガラス製)	オレンジ	070001	D	700×680×180	1		
	G8H		070018	D	900×870×180	1			
	G10H		070025	D	1040×1020×220	1			

ページ	品番	品名		JANコード 上7桁 4953120	パッケージ スタイル	パッケージサイズ 縦×横×厚 (mm)	入数		
13	G46H	道路鏡 (強化ガラス製)	オレンジ	070032	D	660×620×200	1		
	G68H		070049	D	840×810×210	1			
14	G6H-BR	茶		070100	D	700×680×180	1		
	G8H-BR		070117	D	900×870×180	1			
	G10H-BR		070124	D	1040×1020×220	1			
	G46H-BR		070131	D	660×620×200	1			
	G68H-BR		070148	D	840×810×210	1			
14	AC-6H	クリアコート ミラー (アクリル製)	オレンジ	065403	D	700×680×180	1		
	AC-8H		065427	D	900×870×180	1			
	AC-10H		065434	D	1040×1020×220	1			
	AC-46H		065441	D	660×620×200	1			
	AC-68H		065458	D	840×810×210	1			
	AC6H-BR		069104	D	700×680×180	1			
	AC8H-BR		069111	D	900×870×180	1			
	AC10H-BR		069128	D	1040×1020×220	1			
	AC46H-BR		069135	D	660×620×200	1			
	AC68H-BR		069142	D	840×810×210	1			
14	SC-6H	クリアコート ミラー (ステンレス製)	オレンジ	065465	D	720×720×150	1		
	SC-8H		065472	D	900×900×150	1			
	SC-10H		065489	D	1100×1100×150	1			
	SC-46H		065496	D	610×700×150	1			
	SC-68H		065502	D	670×880×150	1			
	SC6H-BR		069159	D	720×720×150	1			
	SC8H-BR		069166	D	900×900×150	1			
	SC10H-BR		069173	D	1100×1100×150	1			
	SC46H-BR		069180	D	610×700×150	1			
	SC68H-BR		169197	D	670×880×150	1			
15	SD6H	くもり防止ミラー (ステンレス製)		056357	D	720×720×150	1		
	SD8H		056364	D	900×900×150	1			
	SD10H		056371	D	1100×1100×150	1			
	SD46H		056388	D	610×700×150	1			
	SD68H		056395	D	670×880×150	1			
	15		P-1-2	ボール	オレンジ	056159	N		1
P-2		056128	N				1		
P-3		056135	N				1		
P-4		056210	N				1		
P-5		056227	N				1		
P-6		056234	N				1		
P-7		056241	N				1		
P-8		056258	N				1		
P-1-2BR		茶®	065410		N		1		
P-2BR			065519		N		1		
P-3BR			065526		N		1		
P-4BR			065533		N		1		
P-5BR			065540		N		1		
P-6BR			065557		N		1		
P-7BR			065564		N		1		
P-8BR			065571		N		1		
P-1-2-W		白®	066301		N		1		
P-2W			066318		N		1		
P-3W			066325		N		1		
P-5W			066332		N		1		
P-6W	066349		N		1				
P-7W	066356		N		1				
P-1-2-GL	グレー®		066363	N		1			
P-2GL			066370	N		1			
P-3GL		066387	N		1				
P-5GL		066394	N		1				
15	P-6GL	黒®	066400	N		1			
	P-7GL		066417	N		1			
	P-1-2-BK		066424	N		1			
	P-2BK		066431	N		1			
	P-3BK		066448	N		1			
	P-5BK		066455	N		1			
	P-6BK		066462	N		1			
	P-7BK		066479	N		1			
	15		N-1-1	2面用取付金具	76.3φ(250)	056142	D	440×400×150	1
			N-1-2		76.3φ(350)	056319	D	540×400×150	1
N-1-3		76.3φ(420)	056326		D	600×400×170	1		
N-2-1		89.1φ(350)	056333		D	540×400×150	1		
N-2-2		89.1φ(420)	056340		D	600×400×170	1		
15	N-3	101.6φ(420)	056302	D	600×400×170	1			
	D-1	壁面用取付金具		056166	H		1		
15	D-2	電柱用取付金具		056173	H		1		
	D-2-1		066530	H		1			
16	D-3	垂直固定用取付金具®		056180	H		1		
	D-3-1		061061	H		1			
16	D-4	自立固定用取付金具®		056197	H		1		
16	D-5	H鋼用はさみ金具®		056265	H		1		
	D-5-1		056494	H		1			

商品一覧表 (商品リスト)

ページ	品番	品名	JANコード 上7桁 4953120	パッケージ スタイル	パッケージサイズ 縦×横×厚 (mm)	入数	ページ	品番	品名	JANコード 上7桁 4953120	パッケージ スタイル	パッケージサイズ 縦×横×厚 (mm)	入数	
16	D-6	共架金具®	056272	H		1	18	R-30H	半球ミラー ハーフ	014906	D	180×120×330	1	
	D-6-2		056418	H		1		R-50H		014913	D	280×170×520	1	
	D-6-3		056425	H		1		R-70H		014920	D	420×210×760	1	
	D-6-4		056432	H		1		R-100H		015019	D	570×270×1060	1	
	D-6-5		056449	H		1		R-30HM		066127	D	180×120×330	1	
16	D-7	注意板(小)	056289	N		1	R-50HM	066134	D	280×170×520	1			
	D-7-1		058214	N		1	R-70HM	014982	D	420×210×760	1			
16	D-8	注意板(大)	056296	N		1	R-100HM	014999	D	570×270×1060	1			
16	D-9	角柱用金具®	056456	H		1	18	H-3217	自立型スタンドミラー	018256	D	450×370×90	5	
	D-9-1		066547	H		1	R-30	014739	D	350×350×165	1			
16	D-10	H鋼吊り下げ金具®	056463	H		1	R-50	014746	D	560×560×250	1			
16	D-10-1	H鋼吊り下げ金具DX®	056487	H		1	R-70	014821	D	760×760×300	1			
16	F-1-1	前出し金具	065601	H		1	19	R-100	半球ミラー	015026	D	1060×1060×500	1	
	F-1-2		065618	H		1		R-30S		014876	D	350×350×165	1	
	F-1-3		065625	H		1		R-50S		014883	D	560×560×250	1	
	F-2-1		065632	H		1		R-70S		014890	D	760×760×300	1	
	F-2-2		065649	H		1		R-50T		015101	D	560×560×250	1	
	F-3		065656	H		1		R-70T		015118	D	760×760×300	1	
17	H-20	防犯ミラー	015590	D		1	19	RS-15	スリムミラー	020310	D	170×170×100	1	
	H-30		015576	D	370×330×150	1		RS-20		020327	D	220×220×130	1	
	H-45		014524	D	440×450×180	1	20	CC-3032	直角コーナー専用ミラー	018218	D	370×330×150	1	
	H-55		015521	D	550×560×190	1		CCM-3032		018225	D	370×330×150	1	
	FA-45		014708	D	470×400×170	1		CC-30B		066103	D	370×330×150	1	
	KA-500		014685	D	470×400×170	1	CCM-30B	066110	D	370×330×150	1			
	KA-600		014678	D	630×400×180	1	20	F-30A	スペースミラー	014630	D	370×330×150	1	
	KA-750		014715	D	790×420×200	1		F-30B		014647	D	370×330×150	1	
	KC-3045		014838	D	470×400×170	1		F-30C		014654	D	370×330×150	1	
	KC-3755		014845	D	630×400×180	1		FM-30A		060514	D	370×330×150	1	
	H-30W		801384	D	370×330×150	1		FM-30B		060521	D	370×330×150	1	
	H-45W		801148	D	440×450×180	1		FM-30C		060538	D	370×330×150	1	
	H-55W		801278	D	550×560×190	1	21	TM-1890AL	車両用確認ミラー	066219	D		1	
	FA-45W		801322	D	470×400×170	1		TM-1890SU		066226	D		1	
	KA-500W		801230	D	470×400×170	1		TM-3755		063218	D		1	
	KA-600W		801254	D	630×400×180	1	21	AN-1560	工業用点検ミラー®	060552	D		1	
	KA-750W		801292	D	790×420×200	1		CA-1560		060545	D		1	
	H-30BL		801391	D	370×330×150	1		AN-1890		060576	D		1	
	H-45BL		801186	D	440×450×180	1		CA-1890		060569	D		1	
	H-55BL		801285	D	550×560×190	1	22	TM-A	点検ミラー®	060316	D	500×650×70	1	
	FA-45BL		801339	D	470×400×170	1		TM-B		060323	D	500×650×70	1	
	KA-500BL		801247	D	470×400×170	1		TM-C		060330	D	500×650×70	1	
	KA-600BL		801261	D	630×400×180	1	22	TM-20A	平面ミラー(小型)	060347	D	235×235×80	5	
	KA-750BL		801315	D	790×420×200	1		TM-30A		060354	D	310×310×80	5	
	HC-30		014722	D	470×400×170	1	TM-30B	060361	D	250×335×105	5			
	HC-45		015538	D	440×450×180	1	22	H-3217	自立型スタンドミラー	018256	D	450×370×90	5	
	HC-55		015545	D	550×560×190	1		DK-500K		018232	D	470×400×17	1	
	HC-65		015552	D	660×680×160	1	22	TM-1250	工業用姿見ミラー®	060392	D	1230×590×60	1	
	HC-85		015569	D	870×880×160	1		TM-9048		060415	N		1	
	HC-45W		801346	D	440×450×180	1	23	ST-10	ステンレス平面ミラー	020013	B.N	90×100×3	10	
	HC-55W		801360	D	550×560×190	1		ST-1020		020020	B.N	250×110×3	10	
	HC-45BL		801353	D	440×450×180	1		ST-2030		020037	B.N	360×210×3	10	
	HC-55BL		801377	D	550×560×190	1		ST-2050		020044	B.N	560×210×3	10	
SL-103	031033	B.N	490×85×18	10	ST-4050	020051		B.N		560×410×3	10			
SL-104	031040	B.N	490×85×18	10	ST-2525	020068		B.N		310×260×3	10			
17	SL-106	ステンレスベルト(綿金具)	031064	B.N	250×195×25	20	23	AH-10	アクリル平面ミラー	020211	B.N	160×125×3	10	
	SL-109		031095	B.N	250×195×25	20		AH-15		020228	B.N	220×155×3	10	
	SL-112		031125	B.N	250×195×25	20		AH-20		020273	B.N	220×155×3	10	
	SL-115		040530	B.N	250×195×25	20		AH-1020		020235	B.N	260×155×3	10	
	A-3		延長金具	036069	H			1		AH-2030	020242	B.N	360×210×3	10
	H-20M		014623	D	290×225×150	1		AH-3040		020259	B.N	460×310×3	10	
	H-30M		014784	D	370×330×150	1		AH-2525		020266	B.N	310×260×3	10	
18	H-45M	防犯ミラー	014814	D	440×450×180	1	23	AR-10	アクリル曲面ミラー	020112	B.N	160×125×3	10	
	H-30M-W		801407	D	370×330×150	1		AR-15		020129	B.N	220×155×3	10	
	H-30M-BL		801414	D	370×330×150	1		AR-20		020136	B.N	260×210×3	10	
	H-45M-W		801162	D	440×450×180	1		AR-30		020143	B.N	360×310×3	10	
	H-45M-BL		801216	D	440×450×180	1		AR-43		020150	B.N	500×440×3	10	
	H-55M		019123	D	550×560×190	1		AR-1010		020167	B.N	160×125×3	10	
	H-55M-W		019130	D	550×560×190	1	AR-1515	020174	B.N	220×155×3	10			
	H-55M-BL		019147	D	550×560×190	1	AR-1020	020181	B.N	260×155×3	10			
	H-30K		014616	D	370×330×150	1	23	EH-3045	樹脂ミラー	066233	B.N	480×310×3	10	
	H-45K		014791	D	440×450×180	1		EH-3090		066240	B.N	930×310×3	10	
	H-30K-W		801421	D	370×330×150	1		EH-1010		066257	N		10	
	H-30K-BL		801438	D	370×330×150	1		EH-1020		066264	N		10	
	H-45K-W		801155	D	440×450×180	1		EH-1030		066271	N		10	
	H-45K-BL		801193	D	440×450×180	1		EH-1040		066288	N		10	
	CR-30		014777	D	370×330×150	1	EH-2020	066295	N		10			
	CR-45		014807	D	440×450×180	1	EH-2030	066301	N		10			
	CR-30W		801445	D	370×330×150	1	EH-2040	066318	N		10			
	CR-30BL		801452	D	370×330×150	1	EH-2050	066325	N		10			
	CR-45W		801179	D	440×450×180	1	EH-3030	066332	N		10			
	CR-45BL		801223	D	440×450×180	1								

商品一覧表 (商品リスト)

ページ	品番	品名	JANコード 上7桁 4953120	パッケージ スタイル	パッケージサイズ 縦×横×厚 (mm)	入数	ページ	品番	品名	JANコード 上7桁 4953120	パッケージ スタイル	パッケージサイズ 縦×横×厚 (mm)	入数
23	EH-3040	樹脂ミラー	066349	N		10	27	CHA-P CHC-P CHG-P CHBK-P	エンドキャップ	035444 035451 038834 038841	B.N B.N B.N B.N	120×120×20 120×120×20 120×120×20 120×120×20	6 6 6 6
23	PH-2922 PH-4422 PH-5917	プラスチックミラー(平面)	019017 019024 019031	N N N		10 10 10	27	CHG-LY10 CHG-A10 CHG-C10 CHG-G10 CHG-BK10 CHG-LY20 CHG-A20 CHG-C20 CHG-G20 CHG-BK20	コーナーガード(業務用)	038292 035383 035390 038742 038759 038308 035413 035420 038766 038773	N N N N N N N N N N		6 6 6 6 6 6 6 6 6 6
23	ALH-3090 ALH-3045 ALH-4060	アルミミラー平面	020419 020426 020433	N N N		10 10 10	27	CHGLY-P CHGA-P CHGC-P CHGG-P CHGBK-P	エンドキャップ	038315 035475 035482 038858 038865	H H H H H		6 6 6 6 6
23	SLH-4560	ステンレスミラー平面	020518	N		10	27	CHR-LY10 CHR-A10 CHR-C10 CHR-G10 CHR-BK10 CHR-LY20 CHR-A20 CHR-C20 CHR-G20 CHR-BK20	コーナーガード(業務用)	038322 038339 038346 038780 038797 038971 038988 038995 038803 038827	N N N N N N N N N N		6 6 6 6 6 6 6 6 6 6
24	F-13C F-15C F-12K F-15K	フロント用アンダーミラー	050126 050119 050140 050133	B.P B.P B.P B.P	280×180×55 280×180×55 280×180×55 280×180×55	10 10 10 10	27	CHRLY-P CHRA-P CHRC-P CHRG-P CHRBK-P	エンドキャップ	038353 038360 038377 038872 038889	N N N N N		6 6 6 6 6
24	HR-12K(P) HR-15K(P) HR-915K R-15C R-15K RX-14K RX-14KL RX-15K RD-15C RD-15K	リア用アンダーミラー	050508 050515 050850 050317 050324 050386 050621 050393 050362 050379	B.P B.P D B.P B.P B.P D B.P B.P B.P	270×190×40 270×190×50 270×190×50 375×190×55 375×190×55 375×190×55 370×160×60 375×190×55 375×180×55 375×180×55	10 10 10 10 10 10 10 10 10 10	27	CHS-LY10 CHS-A10 CHS-G10 CRS-LY10 CRS-A10	コーナーガード(一般用)	038223 038247 038230 038384 038391	N N N N N	1015×95×55 1015×95×55 1015×95×55 1015×65×40 1015×65×40	6 6 6 6 6
25	FH-13C FH-14C FH-15C FH-25C FH-13K FH-14K FH-15K FH-20K FHV-13C FHV-14C FHV-15C FHV-13K FHV-14K FHV-15K	ロードビューミラー(平面)	050164 050195 050157 050539 050188 050201 050171 050263 050669 050676 050683 050690 050706 050713	B.P B.P B.P B.P B.P B.P B.P B.P B.P B.P B.P B.P B.P B.P B.P	280×180×55 280×180×55 280×180×55 210×285×55 280×180×55 280×180×55 280×180×55 210×285×55 280×180×55 280×180×55 280×180×55 280×180×55 280×180×55 280×180×55 280×180×55	10 10 10 10 10 10 10 10 10 10 10 10 10 10 10	27	FS-LY10 FS-G10	簡易中空フリーガード	038612 063249	N N	1015×60×30 1015×60×30	10 10
25	FR-15C FR-15K FR-15KP FR-14KP FR-25C FR-20K	ロードビューミラー(曲面)	050744 050751 050775 050766 050874 050881	B.P B.P B.P B.P B.P B.P	280×180×55 280×180×55 280×180×55 280×180×55 210×285×55 210×285×55	10 10 10 10 10 10	28	CSN-LY10 CSN-A10 CSS-Y10	コーナーガード(粘着タイプ)	039237 039244 038919	N N N		6 6 4
25	FB-20C FB-20C(G) FB-20CU FB-20CU(G) FB-20K FB-18C FB-18C(G) FB-18CU FB-18CU(G) FB-18K	ロードビューミラー(平面)	050560 050614 050584 050591 050577 050720 050805 050782 050799 050737	B.P B.P B.P B.P B.P B.P B.P B.P B.P B.P	210×285×55 210×285×55 210×285×55 210×285×55 210×285×55 270×190×40 270×190×40 270×190×40 270×190×40 270×190×40	10 10 10 10 10 10 10 10 10 10	28	KP-1	カールプラグ	036021	B.N	110×100×10	10
25	FBR-20C FBR-20K	ロードビューミラー(曲面)	050898 050812	B.P B.P	210×285×55 210×285×55	10 10	28	#14321	Gクリアー 20ml	990088	D	30×25×130	10
25	S-1C S-1K S-3K	ビッグ金具	050232 050249 050911	B.N B.N B.N	150×85×35 150×85×35 150×85×35	10 10 10	28	BK-425	コンクリートビス	038643	N	60×50×10	10
26	FL-10 FL-11 FL-12 FL-13 FL-12MS FL-12MK	フォークリフト用バックミラー	047317 047324 047379 047409 047386 047393	D D D D D D		10 10 10 10 10 10	28	BD-630	ドリルビス	038636	N	60×50×10	10
26	SR-10K SR-10C	サイドサポートミラー	050416 050454	B.P B.P	270×190×40 270×190×40	10 10	28	DX-533B	接着剤	036236	H		10
26	SU-18K	サイドアップミラー	050546	B.P	270×190×40	10	28	WF101R	粘着テープ	036243	N		10
26	SH-18K	サイド直付ミラー	050638	B.P	270×190×40	10	28	YT-38 YT-50	養生テープ	036250 036267	N N		36 30
26	SS-18K SS-915K	サイドステアミラー	050867 050829	B.P B.P	270×190×40 270×190×40	10 10	29	SG-10 SG-10H SG-10Y SG-20 SG-30H SG-40H SG-50 SG-80 SG-310H SG-320H	セフティガード	021010 046235 046242 021027 046143 046150 040462 041179 041216 041223	B.N B.N B.N B.N B.N B.N B.N N N N	490×210×40 490×210×40 490×210×40 490×220×15 970×200×10 970×260×10 1050×200×10 1020×310×10	10 10 10 10 10 10 10 10 10 10
27	CH-LY10 CH-A10 CH-C10 CH-G10 CH-BK10 CH-LY20 CH-A20 CH-C20 CH-G20 CH-BK20	コーナーガード(業務用)	037202 035321 035338 038681 038698 038285 035352 035369 038704 038735	N N N N N N N N N N	1010×90×50 1010×90×50 1010×90×50 1010×90×50 1010×90×50 1010×90×50 1010×90×50 1010×90×50 1010×90×50 1010×90×50	6 6 6 6 6 6 6 6 6 6	30	SG-461 SG-463 SG-921 SG-923	シート(反射)	041315 041339 041414 041438	N N N N		10 10 10 10
27	CH-LY-P	エンドキャップ	037288	B.N	120×120×20	6	30	NC-40Y NC-40GL NC-40BL NC-40BK NC25-Y NC25-GL NC25-BL NC25-BK NC15-Y NC15-GL NC15-BL	軟質コーナーガード	039312 039329 039336 039343 039411 039428 039435 039442 039510 039527 039534	N N N N N N N N N N N		10 10 10 10 10 10 10 10 10 10 10

商品一覧表 (商品リスト)

ページ	品番	品名	JANコード 上7桁 4953120	パッケージ スタイル	パッケージサイズ 縦×横×厚 (mm)	入数	ページ	品番	品名	JANコード 上7桁 4953120	パッケージ スタイル	パッケージサイズ 縦×横×厚 (mm)	入数						
30	NC15-BK	軟質コーナーガード	039541	N		10	32	KS10-B KS10-BY	ボルト穴キャップ	039213 039220	H H		1 1						
30	VH-0210	カッティングシート ハード	045214	N		10	32	KSL-10 KSL-13	L型コーナー	046273	H		1						
	VH-0220		045221	N		10				046280	H		1						
	VH-0250		045238	N		10	33	H-03LY H-08LY H-10LY H-12LY H-14LY H-15LY H-16LY H-19LY H-22LY H-03G H-08G H-10G H-12G H-14G H-15G H-16G H-19G H-22G	H鋼エッジカバー	038100	N		10						
	VH-0310		045245	N		10				038117	N		10						
	VH-0320		045252	N		10				038414	N		10						
	VH-0350		045269	N		10				038124	N		10						
	VH-0510		045276	N		10				038131	N		10						
	VH-0520		045283	N		10				038421	N		10						
	VH-0550		045290	N		10				038438	N		10						
	VH-1010		045306	N		10				038148	N		10						
	VH-1020		045313	N		10				038155	N		10						
	VH-1050		045320	N		10				038162	N		10						
	VH-2010		045337	N		10				038179	N		10						
	VH-2020		045344	N		10				038452	N		10						
VH-2050	045351	N		10	038186	N					10								
30	VS-0210	カッティングシート ソフト	045412	N		10				33	HB-02 HB-03 HB-05	すき間テープ(10本入)	038476	N		10			
	VS-0220		045429	N		10	038483	N					10						
	VS-0250		045436	N		10	038629	N					10						
	VS-0310		045443	N		10	33	S-1600-1	接着剤 1kg缶				038506	H		3			
	VS-0320		045450	N		10	33	S-1600C	チューブ 180ml				036274	D	45×45×225	10			
	VS-0350		045467	N		10	33	HM-LY10 HM-G10 HM-C10 HM-LY20 HM-G20 HM-C20 HS-LY10 HS-G10 HS-C10 HS-LY20 HS-G20 HS-C20	ホームストッパー				045474	N		10			
	VS-0510		045474	N		10							038520	N		6			
	VS-0520		045481	N		10							035826	N		6			
	VS-0550		045498	N		10							035833	N		6			
	VS-1010		045504	N		10							038537	N		6			
	VS-1020		045511	N		10							035857	N		6			
	VS-1050		045528	N		10							035864	N		6			
	VS-2010		045535	N		10							038544	N		6			
	VS-2020		045542	N		10							035888	N		6			
VS-2050	045559	N		10	035895	N					6								
30	S-1600C	チューブ180ml	036274	D	45×45×225	10				33	HMLY-P HMG-P HMC-P HSLY-P HSG-P HSC-P	エンドキャップ	038568	H		6			
30	PZ20	両面テープ	036281	N		10							035949	H		6			
30	PZ25	接着剤	036298	N		10							035956	H		6			
31	KS5-4	ターミナルラバー (穴あき金具付)	035550	H		1							34	J-G5 J-G6 J-G10 J-G11 J-G12 J-G15 J-G16	ジョイステップ	037110	H		12
	KS5-10		035512	H		1	037080	H								4			
	KS5-20		035611	H		1	037011	H								6			
	KS5-30		035659	H		1	037035	H								4			
	KS7-4		035567	H		1	037042	H								4			
	KS7-10		035529	H		1	037059	H								4			
	KS7-20		035628	H		1	037073	H								4			
	KS7-30		035666	H		1	34	TR-Y5 TR-W5 TR-Y10 TR-W10	ラインテープ							037141	N	140×50×140	30
	KS10-4		035574	H		1										037158	N	140×50×140	30
	KS10-10		035536	H		1										037134	N	140×100×140	12
	KS10-20		035635	H		1										037127	N	140×100×140	12
	KS10-30		035673	H		1				34	PS-3 PS-4 PS-5GLZ PS-5YZ PH-10Y-S PH-10G-S PH-10Y-C PH-10G-C PH-10Y-A PH-10G-A NSP-100B	車止め				036205	H	130×430×470	1
	KS10Y-30		046211	H		1										036212	H	130×430×470	1
	KS13-4		035581	H		1	047331	N								6			
KS13-10	035543	H		1	047348	N		6											
KS13-20	035642	H		1	036328	H		12											
KS13Y-20	046228	H		1	036335	H		12											
31	KSN5-10	ターミナルラバー (穴なし金具なし)	036038	H		1	036342	H					12						
	KSN5-20		036045	H		1	036359	H					12						
	KSN5-30		036052	H		1	036366	H					12						
	KSN7-10		036650	H		1	036373	H					12						
	KSN7-20		036076	H		1	063195	H					1						
	KSN7-30		036083	H		1	35	P-400-OR P-650-OR P-800-OR P-1000-OR P-400-G P-650-G P-800-G P-1000-G PU-400-OR PU-650-OR PU-800-OR PU-1000-OR PU-400-G	ラバーボール				039107	H		1			
	KSN10-10		036090	H		1							オレンジ	039199	H		8		
	KSN10-20		036199	H		1								073026	H		6		
	KSN10-30		036113	H		1				073033	H			6					
	KSN13-10		036120	H		1				073040	H			2					
KSN13-20	036137	H		1	グリーン	073057				H		8							
31	KSM10-20	D型ターミナルラバー® (無垢)	039107	H						1	073064	H		6					
	KSM13-10		039114	H						1	073071	H		6					
	KSM10角20		039145	H						1	073071	H		6					
31	KM-8013	M型ターミナルラバー® (無垢)	039152	H		1				オレンジ	073095	H		8					
	KM-1015		039169	H		1					073101	H		6					
32	KE-4012	E型ターミナルラバー® (無垢)	039176	H		1				グリーン	073118	H		6					
	KE-5017		039183	H		1					073125	H		2					
	KE-6018		039190	H		1					073132	H		8					
32	角10-10	ターミナルラバー (別寸アイテム)	046297	H		1	35	ラバーボール		046303	H		1						
	KS15-10		046303	H		1				オレンジ	073101	H		6					
KS20-10	046310	H		1	グリーン	073118					H		6						
32	A-870	アンカーボルトセット	035710	B.N		135×85×10					10	オレンジ	073125	H		2			
	A-1270		035727	B.N		135×85×15					10		グリーン	073132	H		8		
	A-1290		035734	B.N		135×85×15				10	35			ラバーボール		073132	H		8
32	KS5-P	ターミナルラバー用 サイドキャップカバー	036144	H		1				オレンジ		073101				H		6	
	KS7-P		036151	H		1						グリーン	073118			H		6	
	KS13-P		036175	H		1							グリーン			073125	H		2
	KS10-PD		036182	H		1										グリーン	073132	H	

商品一覧表 (商品リスト)

ページ	品番	品名		JANコード 上7桁 4953120	パッケージ スタイル	パッケージサイズ 縦×横×厚 (mm)	入数
35	PU-650-G	ラバーボール	グリーン	073149	H		6
	PU-800-G			073156	H		6
	PU-1000-G			073163	H		2
	PC-400-OR			073170	H		8
	PC-650-OR			073187	H		6
	PC-800-OR		073194	H		6	
	PC-1000-OR		073200	H		2	
	PC-400-G		073217	H		8	
	PC-650-G		073224	H		6	
	PC-800-G		073231	H		6	
PC-1000-G	073248	H		2			
35	PT-A	ラバーボール部材		073279	N		5
	PT-C		073286	N		5	
	PT-1		073262	N		5	
	PT-3		073255	N		5	
35	KT-10N	高さ制限バー		043319	N		1
	KT-15N		043326	D	150×180×1550	1	
	KT-20N		043333	D	150×180×2050	1	
	KT-25N		043340	D	150×180×2050	1	
	KT-30N		043357	D	150×180×2050	1	
35	KG-320	規制標示板		043104	H		1
	KG-321		043111	H		1	
	KG-324		043128	H		1	
	KT-320		043135	H		1	
	KT-321		043142	H		1	
	KT-324		043159	H		1	
36	4069	タイヤ歯止め		063256	H		20
	4086		063270	H		20	
	4085		063348	H		20	
	4091		063317	H		10	
	4092		063300	H		10	
	4093		063355	H		10	
	4100		063492	H		10	
	4085W		063287	H		10	
	4086W		063294	H		10	
	4091W		063331	H		10	
	4092W		063324	H		10	
	4093W		063362	H		10	
	4100W		063508	H		10	
36	BKT-1	ブラケット	049106	N		5	
36	BKT-2	補助ロープ	049014	N		5	
36	RR-1900TS	停止表示板	043265	N		10	
36	BC-1280	ブースターケーブル		044002	N		10
	BC-24100		044019	N		10	
	BC-24120		044026	N		10	
	BC-24200		044033	N		10	
36	KS-100E3	非常信号灯(LED)	045054	K	45×150×45	10	
37	BN-01	防犯ストラップ		040011	B.N	160×120×10	10
	BN-01BK		047218	B.N	160×120×10	10	
	BN-03		040073	B.N	160×120×10	10	
	BN-04		045061	B.N	160×120×10	10	
	BN-04-1		040394	B.N	160×120×15	10	
	BN-05		040080	B.N	160×120×15	10	
	BS-06		040035	B.N	160×120×10	10	
	BS-07		040028	B.N	160×120×10	10	
	BC-13S		040363	B.N	160×120×10	10	
	BC-13BK		040370	B.N	160×120×10	10	
	BC-13G		040387	B.N	160×120×10	10	
	BNA-01		048314	B.N	160×120×10	10	
	BNA-01BK		048321	B.N	160×120×10	10	
	BSA-06		048338	B.N	160×120×10	10	
37	BS-10	ステンワイヤーだけ	049182	N		10	
37	BU-10	ウレタンワイヤーだけ	049199	N		10	
37	BH-01	オプション		040233	B.N	100×80×10	10
	BH-25		040257	B.N	100×80×5	10	
	BH-35		040264	B.N	100×80×5	10	
	BH-11		047232	B.N	100×80×5	10	
	BH-13		048345	B.N	100×80×10	10	
	BH-A		048352	B.N	100×80×10	10	
	BH-S		048369	B.N	100×80×10	10	
37	PA632	電工ペンチ	990095	N		10	
37	PM-11	ミニニッパー	990101	N		10	
37	BR-04	リールコード		048376	B.N	150×85×20	10
	BR-04W		048383	B.N	150×85×20	10	
38	BN-13	セフティホルダー (標準)	Sタイプ	047102	B.N	330×65×15	10
	BN-14			047119	B.N	330×65×15	10
	BN-15			047126	B.N	330×65×15	10
	BN-27			047133	B.N	330×65×20	10
	BN-28		Mタイプ	047140	B.N	330×65×20	10
	BN-29			047157	B.N	330×65×20	10

ページ	品番	品名		JANコード 上7桁 4953120	パッケージ スタイル	パッケージサイズ 縦×横×厚 (mm)	入数
38	BN-S	接続ワイヤー		049175	N		20
38	BBR-13	セフティホルダー (ループ式)		047164	B.N	330×65×15	10
	BBR-15		047188	B.N	330×65×15	10	
	BBF-13		047171	B.N	330×65×15	10	
	BBF-15		047195	B.N	330×65×15	10	
38	BF-01	ペットボトルホルダー		062303	N		10
39	WV-S11365	監視カメラ			D		1
	WV-U2134A			D		1	
	WV-S31305			D		1	
	WV-X6531WJ			D		1	
	WV-S4150			D		1	
	WV-S1531LTNS			D		1	
	WJ-NX200			D		1	
	WJ-PU104			D		1	
	LGD-AH221EDB-A			D		1	
39	DN-942S	ダミーカメラ			D		1
	DM-930S			D		1	
40	HS-103	ステンレスベルト		071015	B.N	235×130×20	20
	HS-105		071022	B.N	235×130×20	20	
	HS-106		071039	B.N	235×130×20	20	
	HS-109		071046	B.N	235×130×20	20	
	HS-112		071053	B.N	235×130×20	20	
	HS-115		071060	B.N	235×130×20	20	
	HS-206		071077	B.N	235×130×30	20	
	HS-209		071084	B.N	235×130×30	20	
	HS-212		071091	B.N	235×130×30	20	
	HS-215		071107	B.N	235×130×30	20	
	HS-0510		071114	B.N	235×130×15	20	
			071121	B.N	235×130×15	20	
40	PB-106N	プラスチックベルト		072012	B.N	235×130×30	20
	PB-109N		072029	B.N	235×130×30	20	
	PB-112N		072036	B.N	235×130×30	20	
	PB-115N		072043	B.N	235×130×30	20	
	PB-106		063225	B.N	235×130×40	20	
	PB-109		063232	B.N	235×130×40	20	
	PBS-106		072104	B.N	235×130×30	20	
PBH-106	072111	B.N	235×130×30	20			
40	HSK-10	ステンレスベルトパーツ		072050	N		20
	HSK-20		072067	N		20	
	SB10-50		072074	N		1	
	SB20-50		072081	N		1	
40	HSN-10	支持サドル		071138	B.N	235×130×5	20
	HSN-20		071145	B.N	235×130×5	20	
40	HSC-10	ベルト保護カバー		071152	B.N	235×130×5	20
	HSC-20		071169	B.N	235×130×5	20	

B.PIはプリスターバック入り、B.Nはヘッター付き袋入り、Kは化粧箱入り
Dは段ボール箱入り、Nは袋入り、Hはパッケージなし
⑥は受注生産です。

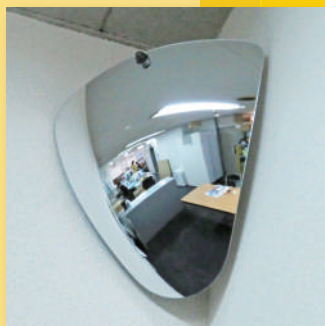
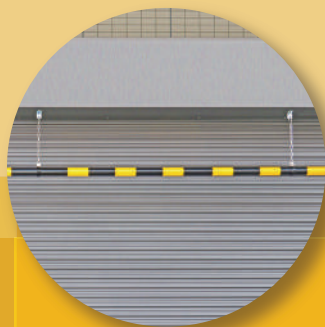

信栄物産株式会社

〒537-0002 大阪市東成区深江南2丁目12-23 <http://www.shinei-bussan.com>

ご用命は下記取り扱い店まで