

INFECTIOUS DISEASE CONTROL

# 感染症対策グッズ

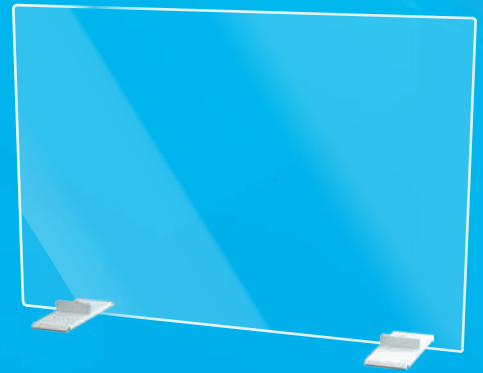
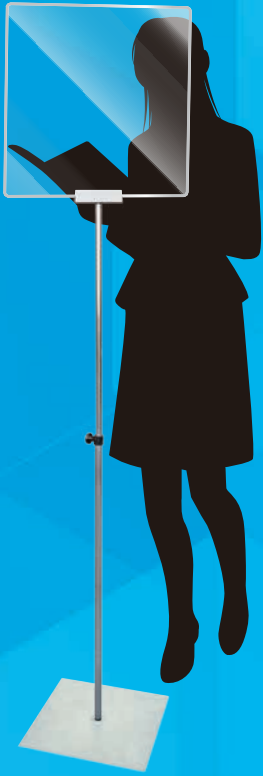

## 飛沫防止パーテーション

お客様との対面販売のエチケット距離を保てます



## 消毒液スタンド

店舗前設置の消毒液は、  
習慣にしたいエチケット



made in japan

安心の  
日本製

# アクリルパーテーション

## ●アクリルパーテーション

対面式の営業シーンに不可欠な透明アクリルパーテーション  
土台の金具にアクリル板を挟んで自立させる簡単組立



●アクリル板(透明)=厚さ3mm~4mm (※サイズにより異なります) ●ベース部=材質:スチール鋼鉄(SPHC)  
表面処理:焼付け塗装(白色)

安心の角R加工

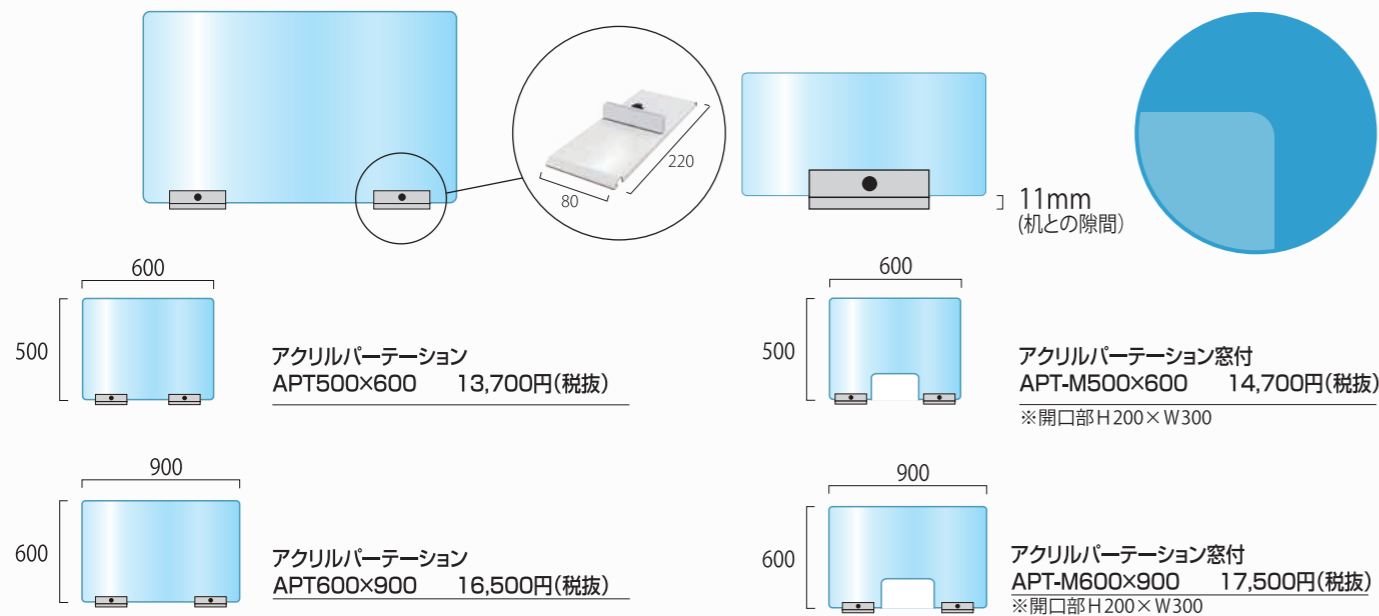

**アクリル板別注サイズも可能です。**

また、どのタイプもアクリル破損時には、そのパーツのみご購入可能な安心の日本製です。

## ●アクリルパーテーション 二面タイプ

奥行・幅が60cmと90cmの3種類  
2台設置すれば、4人掛けの対面型デスクを仕切れます。



●アクリル板(透明)=厚さ3mm~4mm(※サイズにより異なります) ●金具=アルミ押し出し/アルマイト仕上(シルバー)

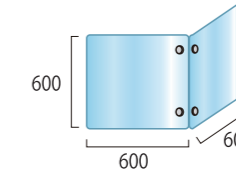

アクリルパーテーション二面タイプ  
APT2F600×600×600  
19,000円(税抜)

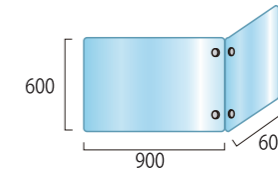

アクリルパーテーション二面タイプ  
APT2F600×900×600  
22,000円(税抜)

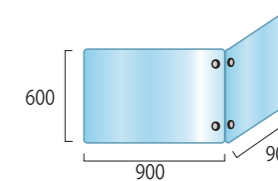

アクリルパーテーション二面タイプ  
APT2F600×900×900  
25,000円(税抜)

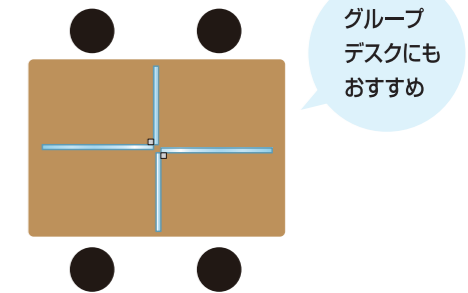
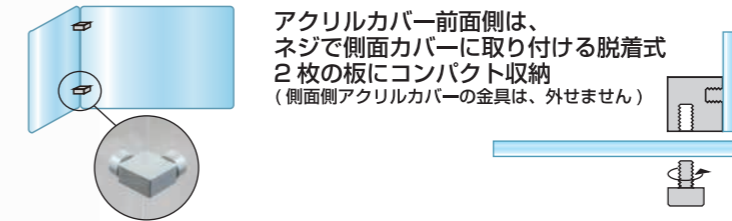

## ●アクリルパーテーション 三面タイプ

奥行が45cmと30cmの2種類 デスクトップ型PCなら45cmをチョイス  
4個のアルミパーツで接続する超簡単組立式

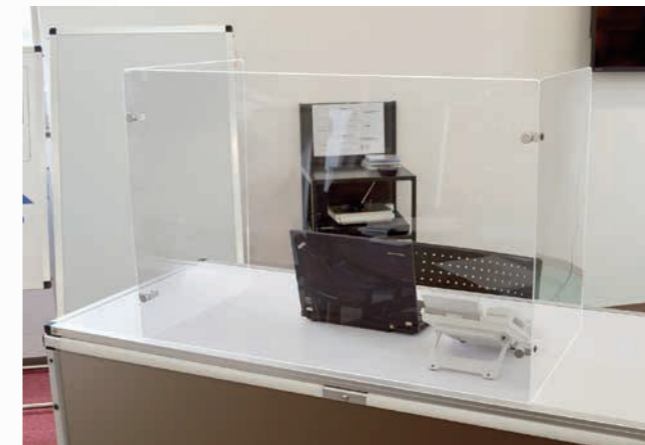

●アクリル板(透明)=厚さ3mm~4mm(※サイズにより異なります) ●金具=アルミ押し出し/アルマイト仕上(シルバー)

アクリルカバー前面側は、  
ネジで側面カバーに取り付ける脱着式 3枚の板にコンパクト収納  
(側面側アクリルカバーの金具は、外せません)

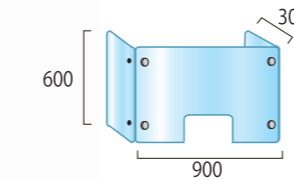
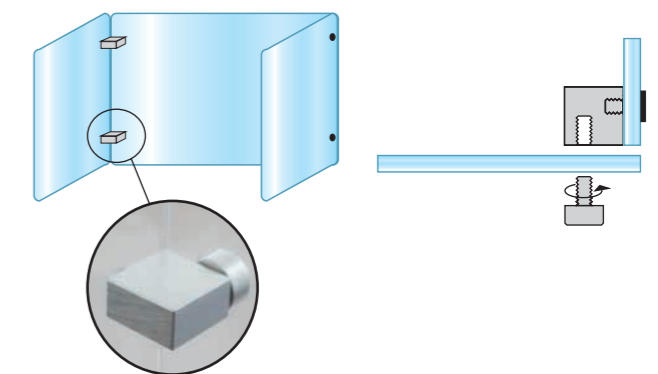

アクリルパーテーション三面タイプ窓付  
APT3F-M600×900×300  
24,000円(税抜)  
※開口部H200×W300

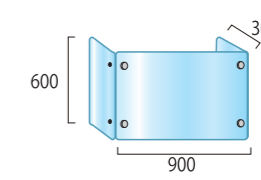

アクリルパーテーション三面タイプ  
APT3F600×900×300  
23,000円(税抜)

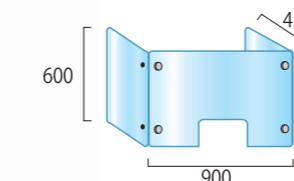

アクリルパーテーション三面タイプ窓付  
APT3F-M600×900×450  
27,000円(税抜)  
※開口部H200×W300

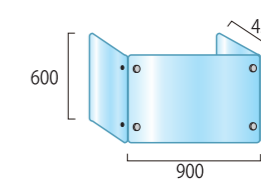

アクリルパーテーション三面タイプ  
APT3F600×900×450  
26,000円(税抜)

# パーティションスタンド

## ●パーティションスタンド

アクリルをフレームでカバーした頑丈なパーティションスタンド  
対面シーンに合わせて高さを選べます



### ●シーンに合わせて選べる3タイプ 業種別に立つ・座る・隙間のサイズを選べます

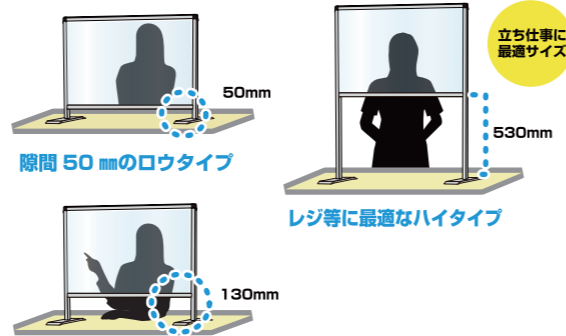

### ●飛沫対策が不要になれば看板としても アクリルを外せるので汚れや破損等にも対応可能

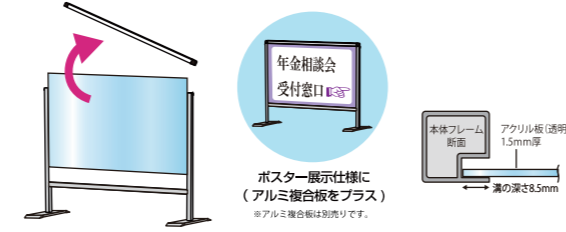

●パネルフレーム=22mm×25mmアルミ押し出し材/アルマイト仕上げ(シルバー) ●アクリル板(透明)=厚さ1.5mm  
●脚部=材質:スチール鋼板(SPHC) 表面処理:焼付け塗装(シルバー色) サイズ:W50×220mm

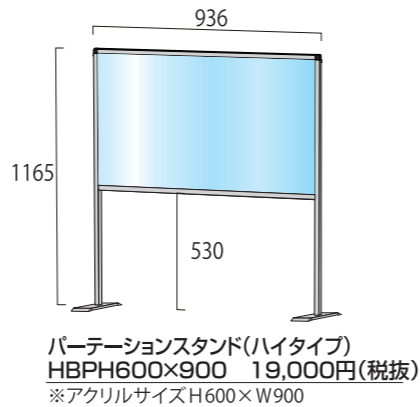
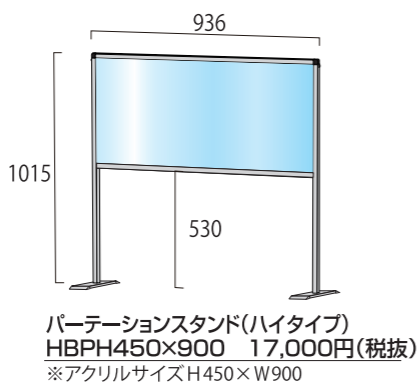
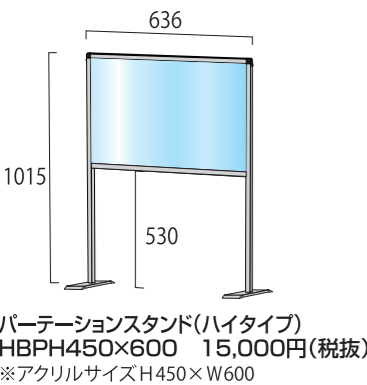
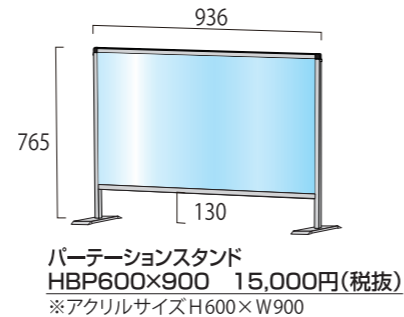
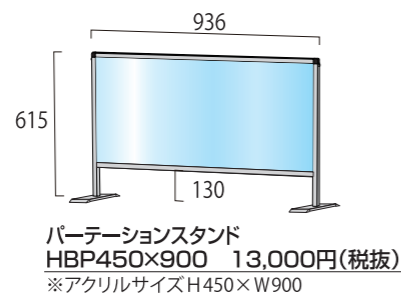
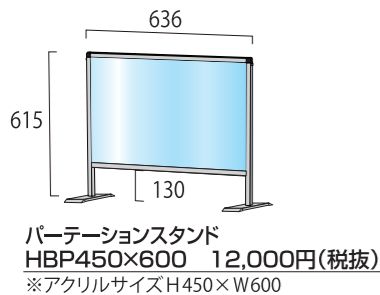
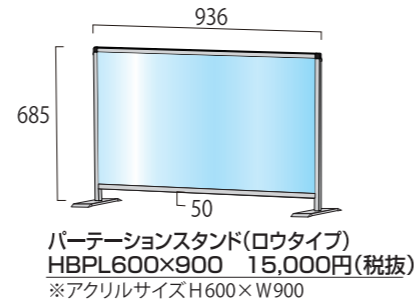
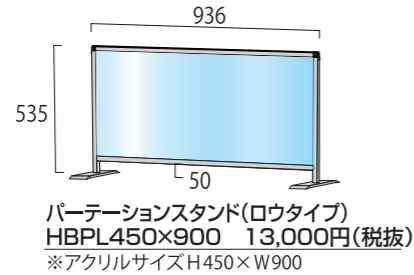
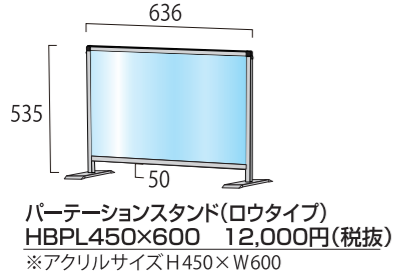

※幅・高さ・アクリルサイズ・脚の長さ等、別注サイズも可能です。安心の日本製です。

## ●パーティションスタンド三面タイプ

コンパクトに折り畳め角度も調整できる  
3面パーティション



### ●折り畳み式

不要時には、三面鏡のように折畳める画期的なパーティション  
軽くて持ち運びに便利です。

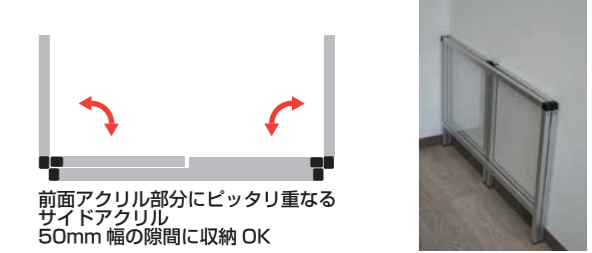

6人での対面型デスクでも  
3台のパーティションで、  
エチケット距離を  
キープできます。

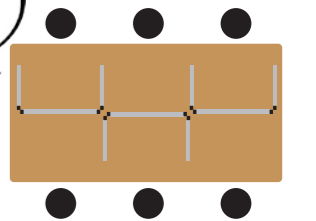

●パネルフレーム=22mm×25mmアルミ押し出し材/アルマイト仕上げ(シルバー)  
●アクリル板(透明)=厚さ1.5mm※1面と同様にアクリルは交換可能

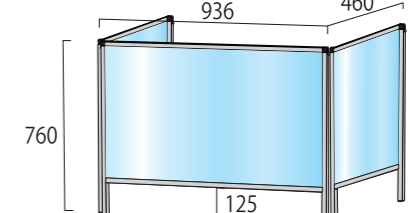
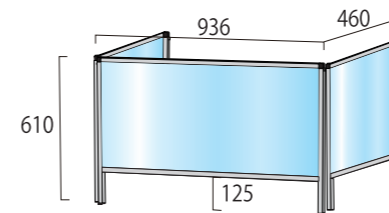
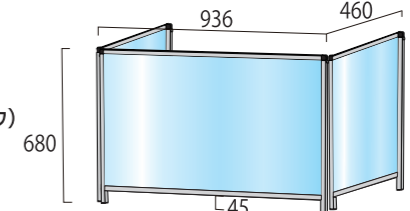
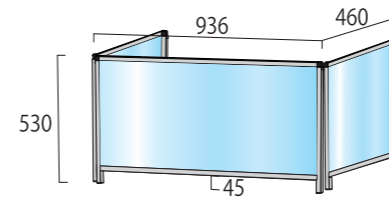

### 安心の日本製

オリジナルフレームを利用する完自生産のアクリルパーティションだから  
様々なサイズに別注対応可能です。

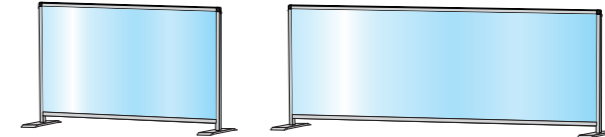

完全自生産だからこそ別注製作  
横幅をプラスする時には、脚部ベースに重りを仕込む事で重量感アップ  
高さをプラスする時には、もっと大きい直径 300mm の  
スチールベースに変更(M脚)



※設置条件により、転倒の恐れもありますのでご相談ください。  
(全長マックス 1500mmまで)



# mini パーテーション

会議机の間仕切りや、飲食店様のカウンターテーブルに最適

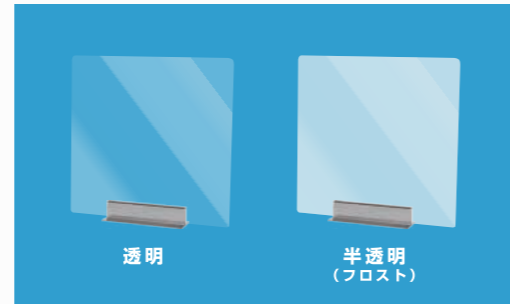

透明度の高いアクリルと  
プライベートスペースをしっかりと  
確保する半透明のアクリルの2種類



安心の角R加工

複数台数でよりお得なセット価格

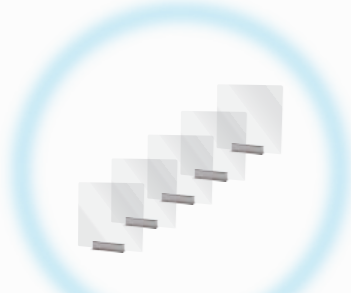

5台セット

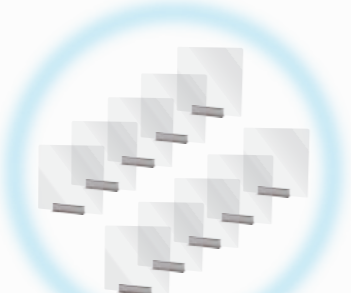

10台セット

市販のカードケースを使用すれば  
メニューボードとしてもお使い頂けます。



※カードケースは別売りです。

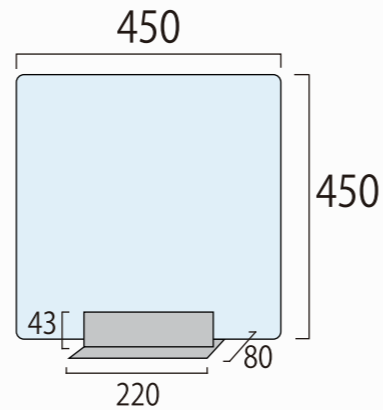

透明



miniパーテーション 透明  
MNPT450X450 4,500円(税抜)

miniパーテーション 透明 5枚セット  
MNPT450X450-5set 21,000円(税抜)

miniパーテーション 透明 10枚セット  
MNPT450X450-10set 40,000円(税抜)

●アクリル板(透明)=厚さ1.5mm~2mm 角R付  
●ベース部=ステンレス

半透明



miniパーテーション 半透明(フロスト)  
FMNPT450X450 5,300円(税抜)

miniパーテーション 半透明(フロスト) 5枚セット  
FMNPT450X450-5set 24,500円(税抜)

miniパーテーション 半透明(フロスト) 10枚セット  
FMNPT450X450-10set 47,000円(税抜)

●アクリル板(半透明フロスト)=厚さ1.5mm~2mm 角R付  
●ベース部=ステンレス

# ポールパーテーション

パーテーションを持ち歩く新しい発想



スタンドタイプは  
高さの調整が可能

高さを調節できる  
ので状況や身長に  
応じて最適なサイ  
ズでご使用頂けます。

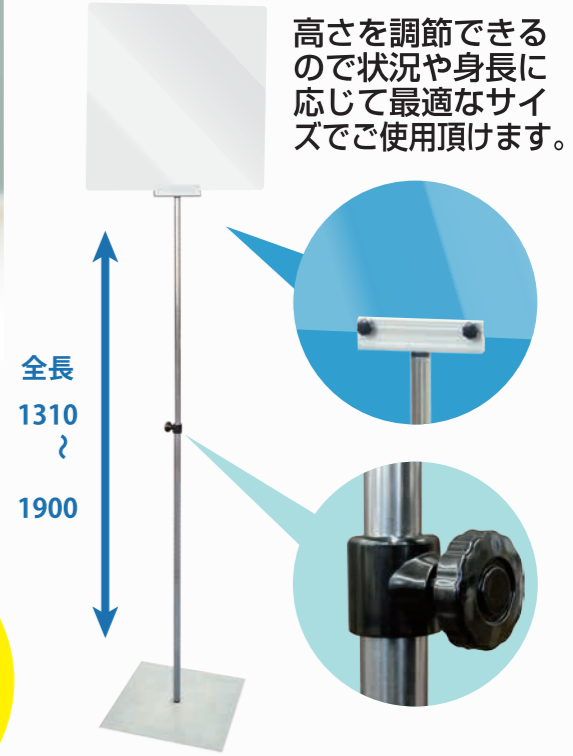

全長  
1310  
?  
1900

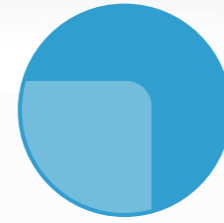

安心の角R加工

塾や学校など  
2mの距離が  
保てない場面  
で役立ちます

ベース部分の無い  
手持ちタイプ

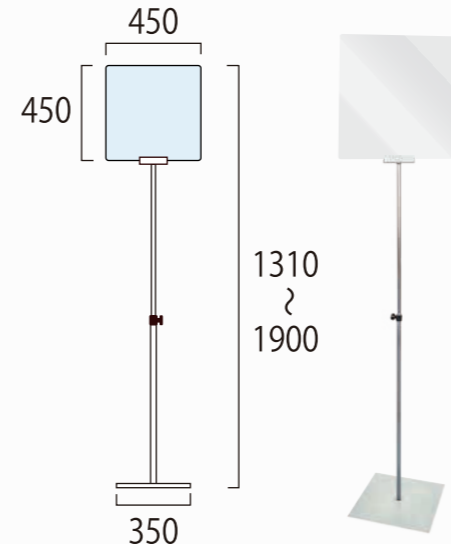

ポールパーテーション  
PPT15-450X450 15,500円(税抜)

●ポール=ステンレスφ19.0  
●アクリル板(透明)=厚さ1.5mm~2mm 角R付  
●ベース部=350mm×350mm t=1.6mm ガルバニウム鋼板

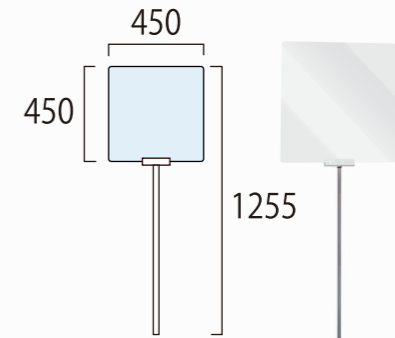

ポールパーテーション(手持ちタイプ)  
PPTH-450X450 9,000円(税抜)

●ポール=ステンレスφ19.0 ※伸縮不可  
●アクリル板(透明)=厚さ1.5mm~2mm 角R付  
●ベース部=350mm×350mm t=1.6mm ガルバニウム鋼板  
※ベースは付属しません。

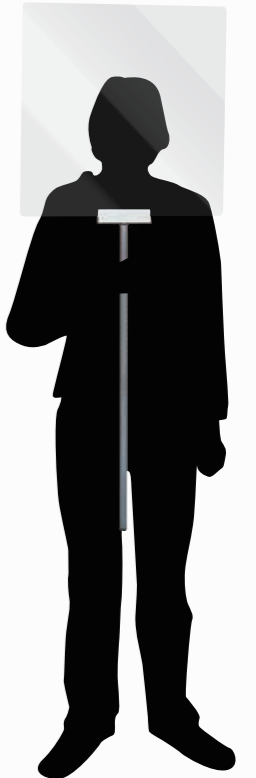



# テーブル付サインスタンド

2020年6月  
仕様変更しています。

## A4 縦サイン面とチョイ置きができる小テーブル付きスタンド アルコール消毒推奨ポスター付

サイン面で告知も出来る便利なスタイル  
幅 25cm/ 奥行 46cm のスリムスタンドエレベーターの中も設置 OK

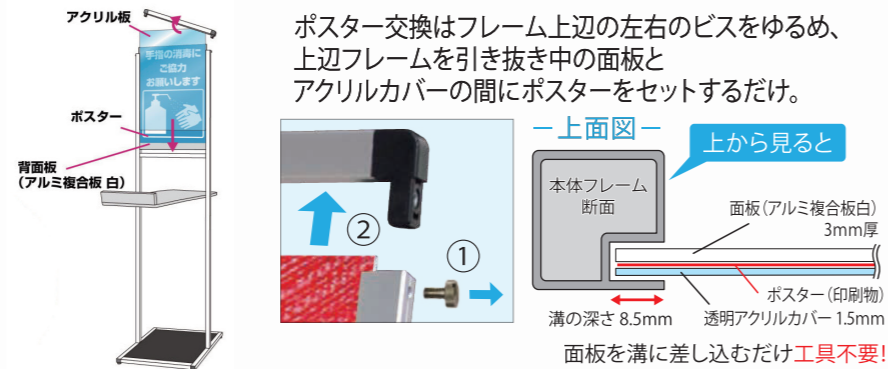

●アルコールに強い塩ビテーブル(こぼれ止め付き)に仕様変更しました。

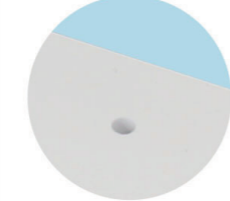
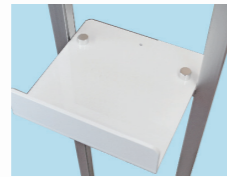

●A4ポスター付

手指の消毒に  
ご協力  
お願いします



消毒液の落下防止に便利な紐を通す穴付きです。

又1ℓを超えるポンプ式ボトルには、不向きなミニテーブルです。本体側にボトルを置き、動かないよう固定する事をお勧めします。

お手元に届いてすぐ「消毒液用スタンド」としてご利用頂けるようA4ポスターを予めパネル部分にセットして出荷致します。ご不要の際には、お手数ですが廃棄をお願い致します。

●転倒防止の重り付

底面の裏側に1.1kgの重りをセットしてあるので安定感もあります。

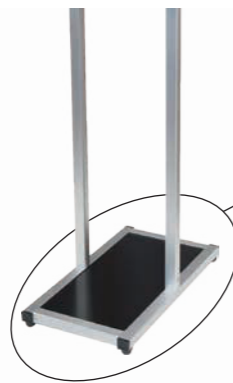

●こんな使い方も



受動喫煙防止条例を受けて屋外設置の灰皿スタンドにもご利用可能

- 本体フレーム=アルミ押し出し材/アルマイト仕上
- 表面カバー=アクリル 透明1.5mm厚
- 面板=アルミ複合板(白)3mm厚
- 底板=アルミ複合板(黒)3mm厚



テーブル付サインスタンドA4縦  
TSSAC-A4T 15,000円(税抜)

ブラックテーブル付サインスタンドA4縦  
BTSSAC-A4T 16,500円(税抜)

- 面板有効サイズ=281mm×194mm
- 対応メディアサイズ=A4(297mm×210mm)
- 重量=縦3.2kg
- テーブル=塩ビ板(白/黒)厚さ5mm テーパー加工

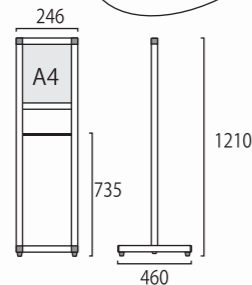

# スマートテーブル

## コンパクトな消毒液用スタンド店舗前や商業施設の入り口に最適



30cmのスペースがあればスッキリ設置  
光沢のあるブラックアクリル天板は、高級感がありエレベーターホールに最適

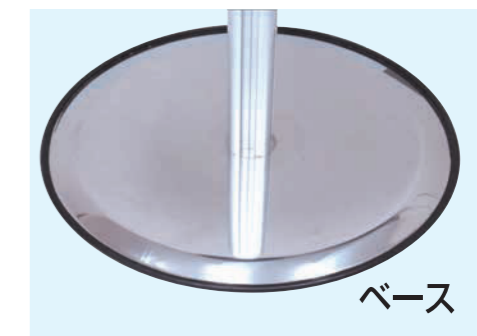
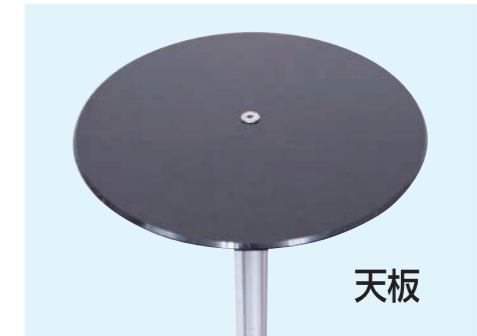

天板と脚部ベースの大きさは同じ300mmです。高さは2サイズよりお選び頂けます。(別注にて高さ違いも可能です。)収納時はコンパクトな三分割

- 天板=アクリル板(黒)厚さ5mm テーパー加工 φ300mm
- ボール=30mm×30mm 本体アルミ押し出し材/アルマイト仕上(シルバー)
- M脚ベース=スチール製φ300mm/表面コートステンレス

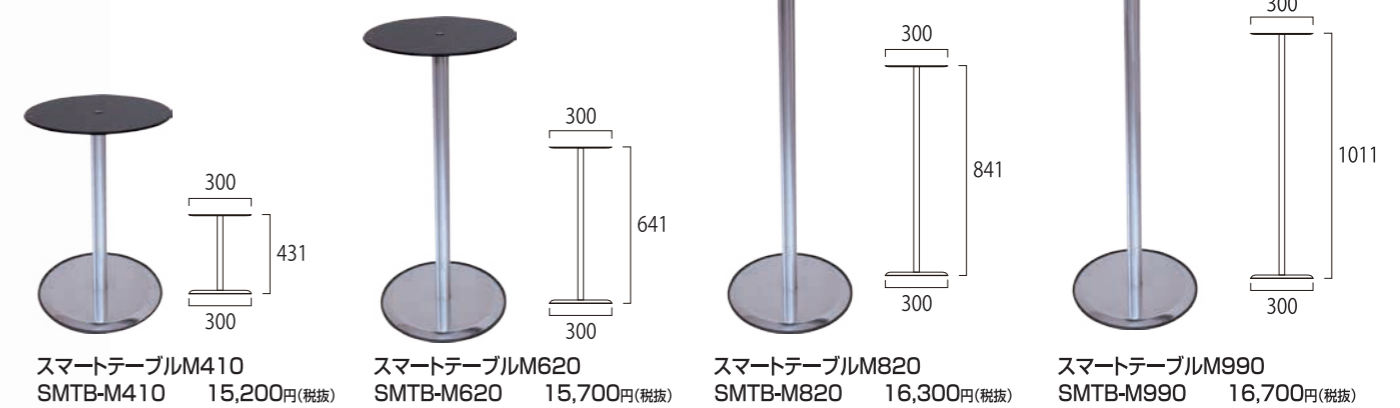



# ラックスタンド看板

## A3 横のサイン面があり、告知も出来るラックスタンド



脚部を広げる安定型スタイル  
広いテーブル部分で消毒液にも花を添える優しい演出



- フレーム=アルミ押し出し材/アルマイト仕上(シルバー/ブラック)
- 面板=アルミ複合板(白/黒)3mm+カードケースA3
- ラック天板=アクリル板3mm(底面:アルミ複合板)(白/黒)
- 棚受け=ZAM ●レール=アルミジョイナー/アルマイト仕上(シルバー/ブラック)

カードケースを横からスライドさせるだけでサインの交換が可能です。  
両面にサインをセットしておくと、カードケースをひっくり返すだけで交換完了です。



転倒防止に役立つ  
ウエイトアームや  
水タンクを設置可能



ラックスタンド看板 A3横 ホワイト(フレーム/レール=シルバー)  
RASK-A3YW 25,000円(税抜)

ブラックラックスタンド看板 A3横 ブラック(フレーム/レール=ブラック)

BRASK-A3YB 28,200円(税抜)

- 対応サイズ=A3横(W420mm×H297mm)
- ラックサイズ=W450mm×D345mm
- 重量=5.3kg

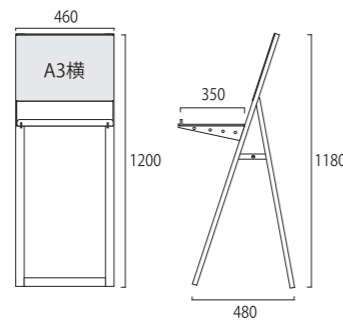

※商品にポスターは含まれておりません。/表示価格は税抜きです。

# サインテーブル

## キャスター付で移動も簡単 A2 縦サイン面付のサインテーブル



- フレーム=30mm×30mm 本体アルミ押し出し材/アルマイト仕上(シルバー/ブラック)
- 天板=アルミ複合板(白/黒)
- パネル表面=アクリル板 透明 1.5mm厚 パネル背面板=アルミ複合板(白) t=3.0mm

### ●オーダーサイズ可能

使用するポスターの大きさに合わせフレームを組んだり脚部の長さや、テーブル部分など使用スペースに合わせてサイズのオーダーも可能です。

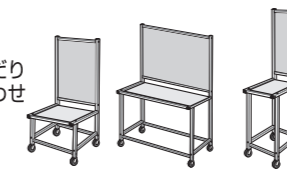

### ●ポスター展示の方法(上部パネル部分) 簡単にポスターを入れ替えて訴求する事ができます。

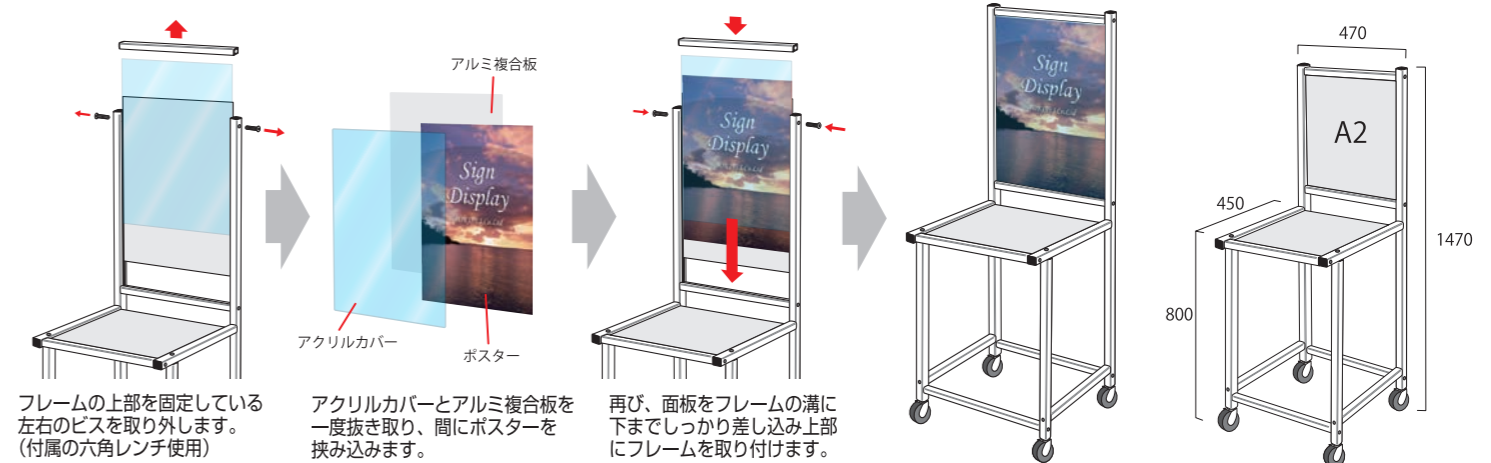

フレームの上部を固定している左右のビスを取り外します。(付属の六角レンチ使用)

アクリルカバーとアルミ複合板を一度抜き取り、間にポスターを挟み込みます。

再び、面板をフレームの溝に下までしっかり差し込み上部にフレームを取り付けます。

- 標準は、移動に便利なキャスター仕様  
据え置きの場合、高さ調節機能付き  
アジャスターに変更可能です。ご相談ください。



### ●天板は、落とし込みスタイル

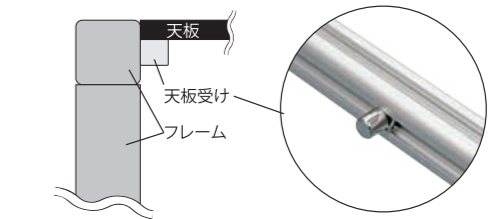

サインテーブルA2 白 450×800  
SGTB450×800-A2-W 51,000円(税抜)

ブラックサインテーブルA2 黒 450×800  
BSGTB450×800-A2-B 55,000円(税抜)

- 対応ポスター=A2縦(W420mm×H594mm)

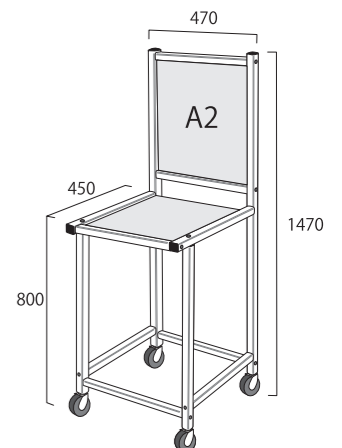

※商品にポスターは含まれておりません。/表示価格は税抜きです。



# サインスタンド

新習慣への注意喚起に最適なフロアサイン

## フロアサインスタンド



●ポール＝#400ステンレスφ19.0 ●ベース部＝350mm×350mm t=1.6mm  
ガルバニウム鋼板●面板＝塩ビ1mm厚●芯材＝アルミ複合板3mm厚(白)  
※六角レンチ付〔注意〕移動の際は本体ポール部分を持ち上げて下さい。

### ●ポスターの交換が簡単(片面仕様)

花ボルトをゆるめ、面板を外し背板のアルミ複合板と一緒にポスターを引き抜き、交換して下さい。  
OP サインケースの交換で違うサイズにも変更可能。

### ●同価格で横向きタイプもございます

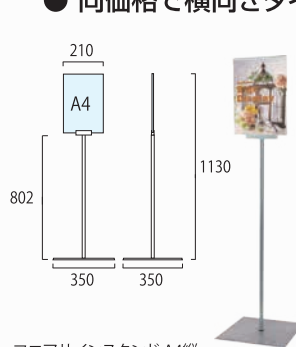

フロアサインスタンド A4縦  
DOYA3-A4T 9,300円(税抜)

- 全高＝1130mm
- ポスターサイズ＝A4縦(W210mm×H297mm)
- 面板サイズ＝W210mm×H304mm

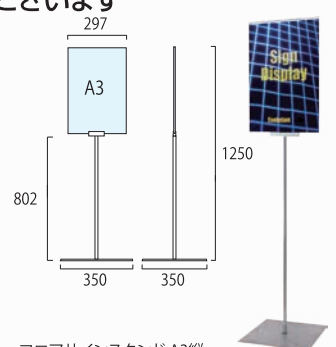

フロアサインスタンド A3縦  
DOYA3-A3T 10,500円(税抜)

- 全高＝1250mm
- ポスターサイズ＝A3縦(W297mm×H420mm)
- 面板サイズ＝W297mm×H427mm

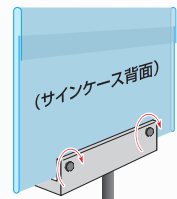

花ボルトを  
手で締める

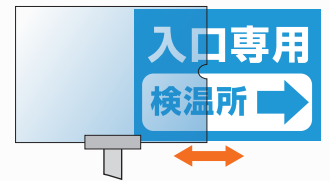

オリジナルサインケースA4縦/横  
DY3E-A4T 1,400円(税抜)

- 対応メディアサイズ  
＝A4縦(W210mm×H297mm)

DY3E-A4Y 1,400円(税抜)

- 対応メディアサイズ  
＝A4横(W297mm×H210mm)

オリジナルサインケースA3縦/横  
DY3E-A3T 2,800円(税抜)

- 対応メディアサイズ  
＝A3縦(W297mm×H420mm)

DY3E-A3Y 2,800円(税抜)

- 対応メディアサイズ  
＝A3横(W420mm×H297mm)

## クリエイティブカードサインスタンド



●ポール＝φ10#400ステンレスH880mm●ベース部＝φ300M脚スチール製/表面コートステンレス ●アクリルカードケース＝1.5mm厚(透明)/角R・糸面取 アルミフラットバー付 ※六角レンチ付〔注意〕移動の際は本体ポール部分を持ち上げて下さい。

### ●同価格で横向きタイプもございます

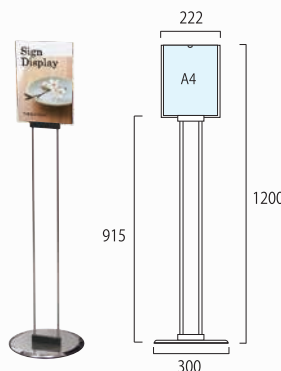

クリエイティブカードサインスタンド A4縦  
CCS-A4T 13,500円(税抜)

- サイズ＝全高1200mm
- ポスターサイズ＝A4縦(W210mm×H297mm)
- アクリルカードケース＝(外寸)  
W222mm×H300mm/角R

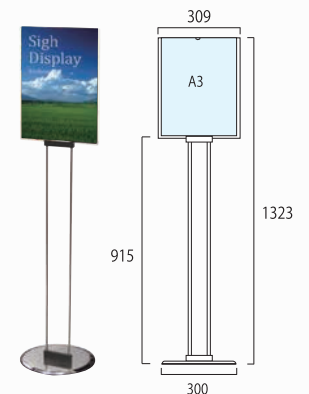

クリエイティブカードサインスタンド A3縦  
CCS-A3T 15,000円(税抜)

- サイズ＝全高1323mm
- ポスターサイズ＝A3縦(W297mm×H420mm)
- アクリルカードケース＝(外寸)  
W309mm×H423mm/角R

### ●簡単ポスター交換(両面仕様)

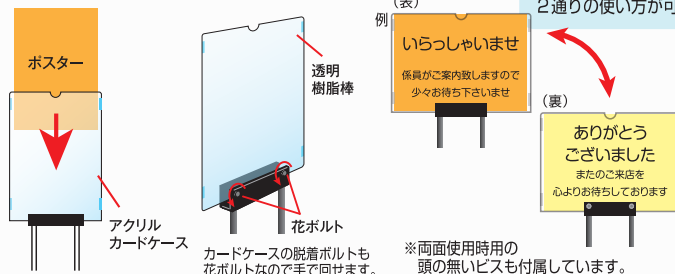

2020.6.1

※商品にポスターは含まれておりません。/表示価格は税抜きです。