

# 壁面パネル専用カタログ

**WALL PANEL**



商品を掛けたり、棚に乗せたりできる機能性だけでなく  
オフィスのショールームなどのディスプレイとしても  
活躍している壁面パネルシリーズを一冊にまとめました。  
温かみのある木目タイプやシックなブラックタイプなど  
あらゆるメーカーのパネルを用意しました。

チヨダシステムではパネルの取付工事も  
承りますのでお気軽にお問い合わせください。

# 壁面パネル

店舗・オフィス・ショールーム  
壁だけでなく什器にも!!

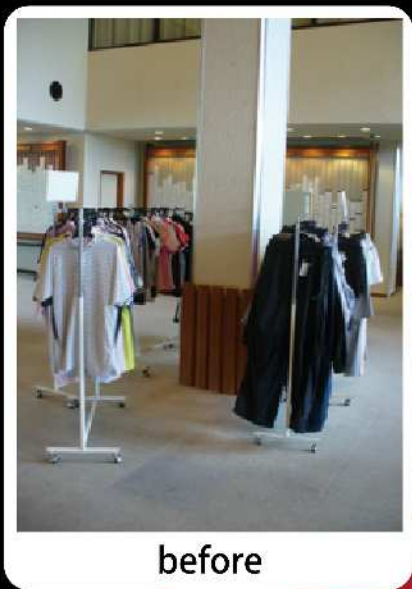

before



after

# CHIYODA



チヨダディシステムの施工実績をWEBで多数掲載中！  
壁面パネルの施工はチヨダディシステムにおまかせください

# ストライプウォール アルミ A タイプ 30

ストライプウォール A30



SW-A30 ラインあり

受注ロット 200 枚～

SW-A30 ラインなし

ステンアルマイト色廃番2021. 12. 06



ホワイトアルマイト



シルバーアルマイト

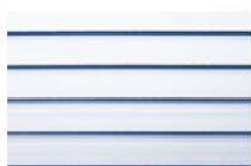

シルバーアルマイト



~~ステンアルマイト~~

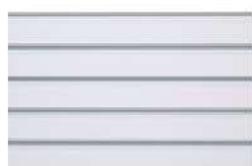

ホワイトアルマイト

## パネルモジュール

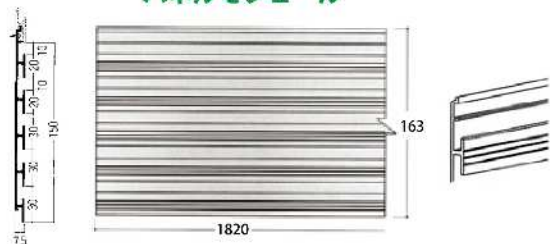

## パネルモジュール

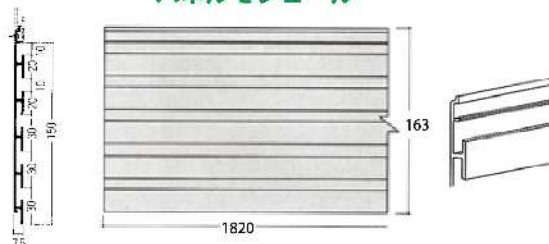

商品番号	サイズ(L寸法)	カラー	重量 / 枚	価格
SW-A030	1820mm	ホワイトアルマイト	2.01kg	¥6,890 + 税
SW-A032		シルバーアルマイト	2.01kg	¥6,890 + 税

※受注ロット：200 枚～

SW-A30ラインありタイプは2019年1月から受注生産となりました。

また受注ロットは200 枚～となります。

商品番号	サイズ(L寸法)	カラー	重量 / 枚	価格
SW-A040F	1820mm	ホワイトアルマイト	2.01kg	¥6,890 + 税
SW-A042F		シルバーアルマイト	2.01kg	¥6,890 + 税
<del>SW-A043F</del>		<del>ステンアルマイト</del>	<del>2.01kg</del>	<del>¥6,890 + 税</del>

廃番

## 基本パーツ

### トップカバー(ラインあり)

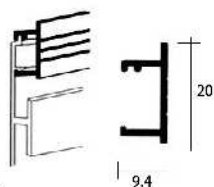

L = 1820

商品番号	カラー	価格
SW-A120	ホワイトアルマイト	¥1,020 + 税
SW-A122	シルバーアルマイト	¥1,020 + 税

### トップカバー(ラインなし)

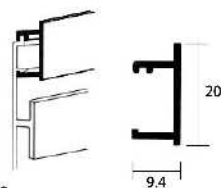

L = 1820

商品番号	カラー	価格
SW-A170F	ホワイトアルマイト	¥1,020 + 税
SW-A172F	シルバーアルマイト	¥1,020 + 税
<del>SW-A173F</del>	<del>ステンアルマイト</del>	<del>¥1,020 + 税</del>

### アンダーカバー

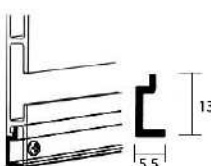

L = 1820

商品番号	カラー	価格
SW-A130	ホワイトアルマイト	¥850 + 税

### サイドカバー A

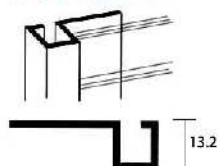

L = 2730

商品番号	カラー	価格
SW-A110	ホワイトアルマイト	¥2,380 + 税
SW-A112	シルバーアルマイト	¥2,380 + 税
<del>SW-A113</del>	<del>ステンアルマイト</del>	<del>¥2,380 + 税</del>

### サイドカバー B

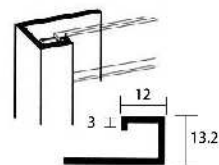

L = 2730

商品番号	カラー	価格
SW-A141	ホワイトアルマイト	¥2,210 + 税
SW-A142	シルバーアルマイト	¥2,210 + 税
<del>SW-A143</del>	<del>ステンアルマイト</del>	<del>¥2,210 + 税</del>

壁面パネル

標準納まり図

【垂直断面図】

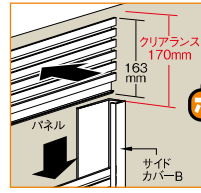
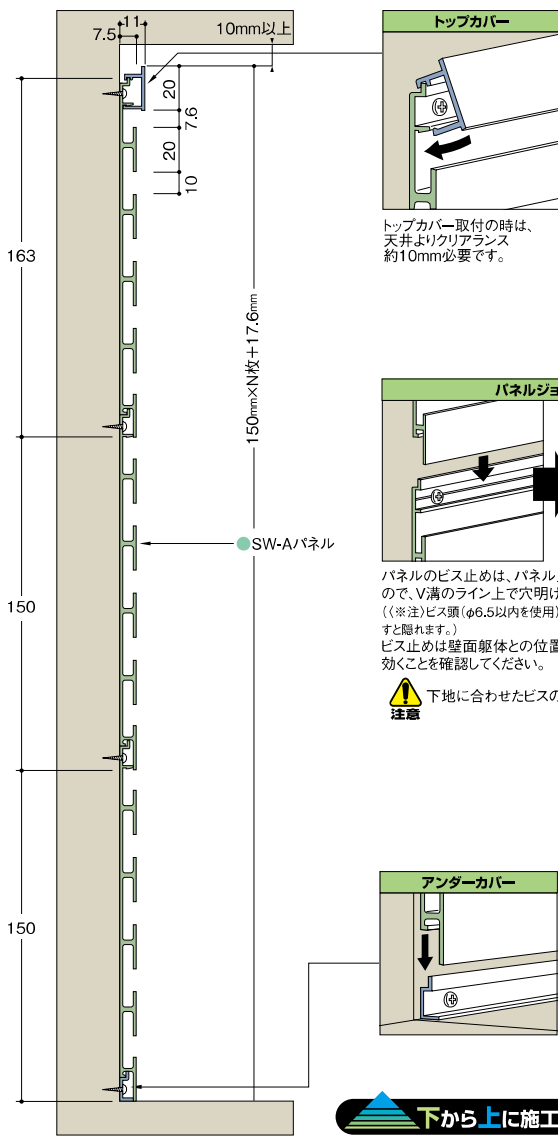

ポイント

サイドカバー Bを使用の場合は、パネルサイズが163mmのため、天井よりクリアランス170mmを空けておかないと上から下へはめ込むことが出来ません。

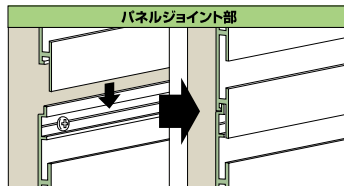

パネルのビス止めは、パネル上部にV溝がついていますので、V溝のライン上で穴明けしてビス止めしてください。  
 (※注)ビス頭(φ6.5以内)を使用は次のパネルの上に積み上げますと隠れます。  
 ビス止めは壁面躯体との位置関係を十分注意し、ビスが効くことを確認してください。

⚠ 下地に合わせたビスの取付を行ってください。  
 注意

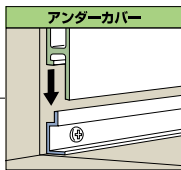

**注意** 正しい取付方法を行わないと予め設定された安定荷重を保持できない原因となり、乗せた陳列物が落下したり、什器の破損による思わぬケガをするおそれがあります。

- パネルは下から上に1枚ずつビス止めながら取付てください。
- 水平レベルを保ちながら積み上げてください。
- パネルの壁面へのビス止メピッチはパネル間口方向300mm以内で止めてください。ただし、重量物を乗せる予定の部分についてはできるだけ細かく止めてください。
- 壁面の躯体により最適な取付ビスの選定を行ない、必ず木軸あるいは軽量鉄骨をねらって取付てください。躯体の条件により取付られない場合もありますのでご注意ください。その際は、弊社営業所までお問い合わせください。
- 各カバー(サイド、センター、コーナー)を使用する場合はできるだけパネルフレームの近くでパネルをビス止めしてください。  
 各カバーはパネルで押さえられているだけです、かん合されていることを確認して止めてください。

【水平断面図】

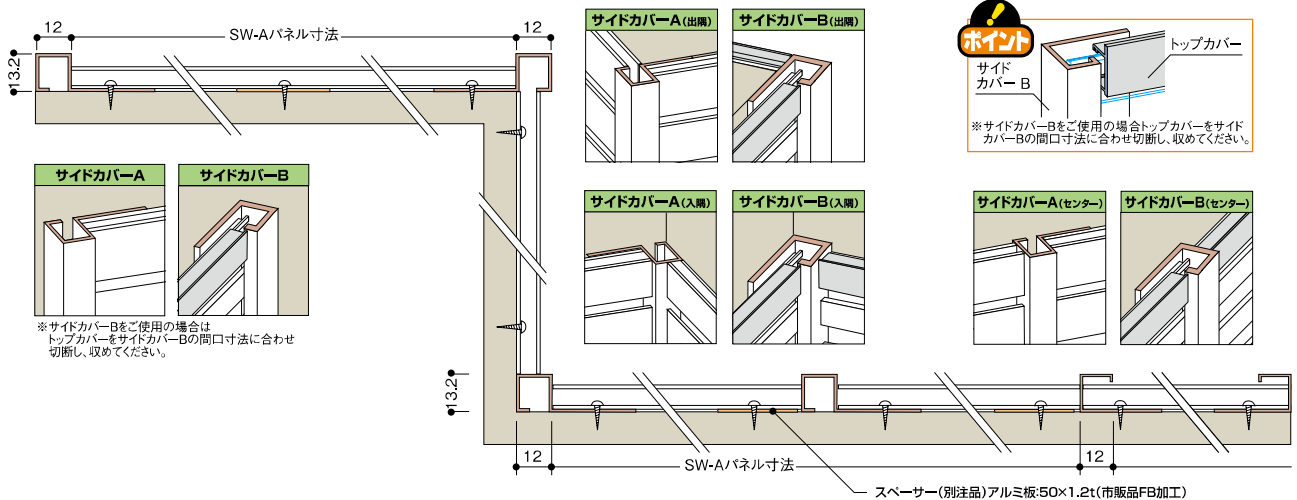

※サイドカバーBをご使用の場合は、トップカバーをサイドカバーBの開口寸法に合わせて切断し、取付けてください。

※サイドカバーBをご使用の場合トップカバーをサイドカバーBの開口寸法に合わせて切断し、取付けてください。

※サイドカバーは2種類あります。コーナーの出隅・入隅・センターなど、場所に合わせて使い分けが出来ます。  
 ※サイドカバーの使用によりパネルと壁面との間にすき間が出来た場合は、パネル間口方向中間部にスペーサー(FB:1.2t市販品:別注品)を挟み壁面とのレベル調整を行ってください。レベル調整を行わないと、ビス止め時にパネルのタワミの原因になります。

# ストライプウォール アルミ A タイプ 20

ストライプウォール A 20



シャープで小物軽量陳列に最適な  
スリムライン 20 ピッチ



SW-A20F

パネルモジュール



ホワイトアルマイト

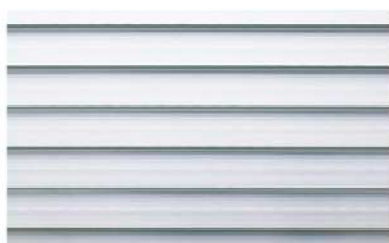

シルバーアルマイト



~~ステンアルマイト~~

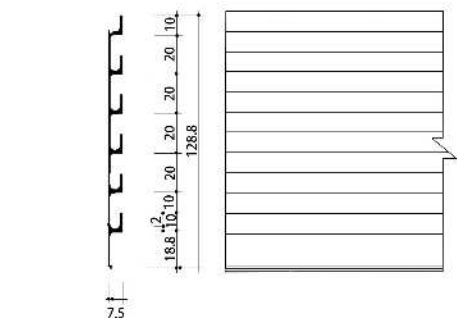

ステンアルマイト色廃番2021. 12. 06

商品番号	サイズ (L 寸法)	カラー	重量 / 枚	価格
SW-A050F	1820mm	ホワイトアルマイト	1.56kg	¥6,210 + 税
SW-A052F		シルバーアルマイト		¥6,210 + 税
<del>SW-A053F</del>		<del>ステンアルマイト</del>		<del>¥6,210 + 税</del>

## 基本パーツ

### トップカバー

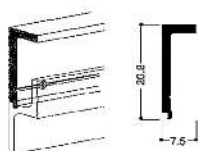

L = 1820

商品番号	カラー	価格
SW-A150F	ホワイトアルマイト	¥1,280 + 税
SW-A152F	シルバーアルマイト	¥1,280 + 税
<del>SW-A153F</del>	<del>ステンアルマイト</del>	<del>¥1,280 + 税</del>

### アンダーカバー

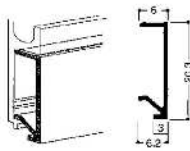

L = 1820

商品番号	カラー	価格
SW-A160F	ホワイトアルマイト	¥1,020 + 税
SW-A162F	シルバーアルマイト	¥1,020 + 税
<del>SW-A163F</del>	<del>ステンアルマイト</del>	<del>¥1,020 + 税</del>

### サイドカバー A

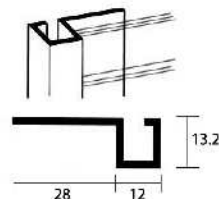

L = 2730

商品番号	カラー	価格
SW-A110	ホワイトアルマイト	¥2,380 + 税
SW-A112	シルバーアルマイト	¥2,380 + 税
<del>SW-A113</del>	<del>ステンアルマイト</del>	<del>¥2,380 + 税</del>

### サイドカバー B

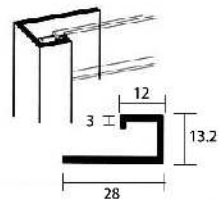

L = 2730

商品番号	カラー	価格
SW-A141	ホワイトアルマイト	¥2,210 + 税
SW-A142	シルバーアルマイト	¥2,210 + 税
<del>SW-A143</del>	<del>ステンアルマイト</del>	<del>¥2,210 + 税</del>

壁面パネル

標準納まり図

【垂直断面図】

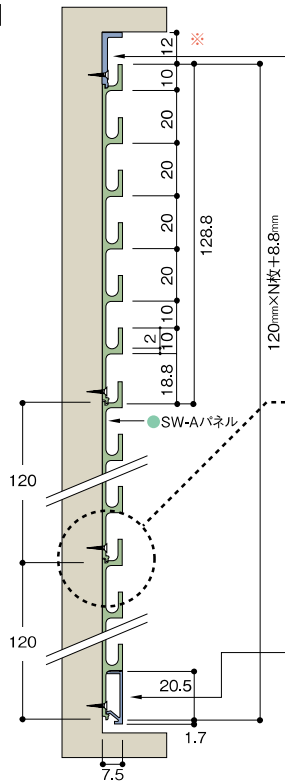

上から下に施工

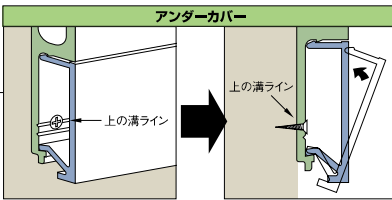
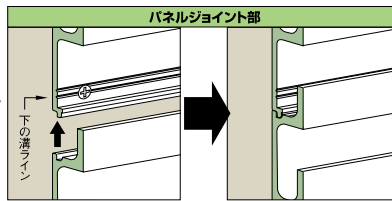
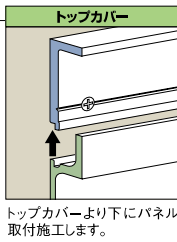

※サイドカバー総高は 120mm x N 枚 + 8.8mm + 12mm (トップカバー部分) のサイズカットで取り付けてください。

注意

正しい取付方法を行わないと予め設定された安定荷重を保持できない原因となり、乗せた陳列物が落下したり、仕器の破損による思わぬケガをするおそれがあります。

- パネルは上から下に1枚ずつビス止めしながら取付けてください。
- 水平レベルを保ちながら積み上げてください。
- パネルの壁面へのビス止めピッチはパネル間口方向300mm以内で止めてください。ただし、重量物を乗せる予定の部分についてはできるだけ細かく止めてください。
- 壁面の躯体により最適な取付ビスの選定を行ない、必ず木軸あるいは軽量鉄骨をねらって取付けてください。躯体の条件により取付られない場合もありますのでご注意ください。その際は、弊社営業所までお問い合わせください。
- 各カバー(サイド、センター、コーナー)を使用する場合はできるだけパネルフレームの近くでパネルをビス止めしてください。各カバーはパネルで押さえられているだけです、かん合されていることを確認して止めてください。

※ビス頭は次のパネルを下からはめ込みますと隠れますが、上からのぞき込みますとビス頭は見えます。予めご了承ください。ビス頭・パネルとも色タッチアップをおすすめします。

最下段以外のパネルのビス止めは、パネル下部にV溝が2本ついていますので、下のV溝のライン上で穴明けしてビス止めしてください。"カッチリ"と上パネル掛り部に下部パネル掛り部が挿入され固定していることを確認してください。ビス止めは壁面躯体との位置関係を十分注意し、ビスが効くことを確認してください。

アンダーカバーの取付には、床面よりクリアランス約10mm必要です。最下段のパネルのビス止めは、パネル下部にV溝が2本ついていますので、下のV溝のライン上で穴明けしてビス止めしてください。((※注)下のV溝でビス止めすると、アンダーカバーが入らない場合があります。)

【水平断面図】

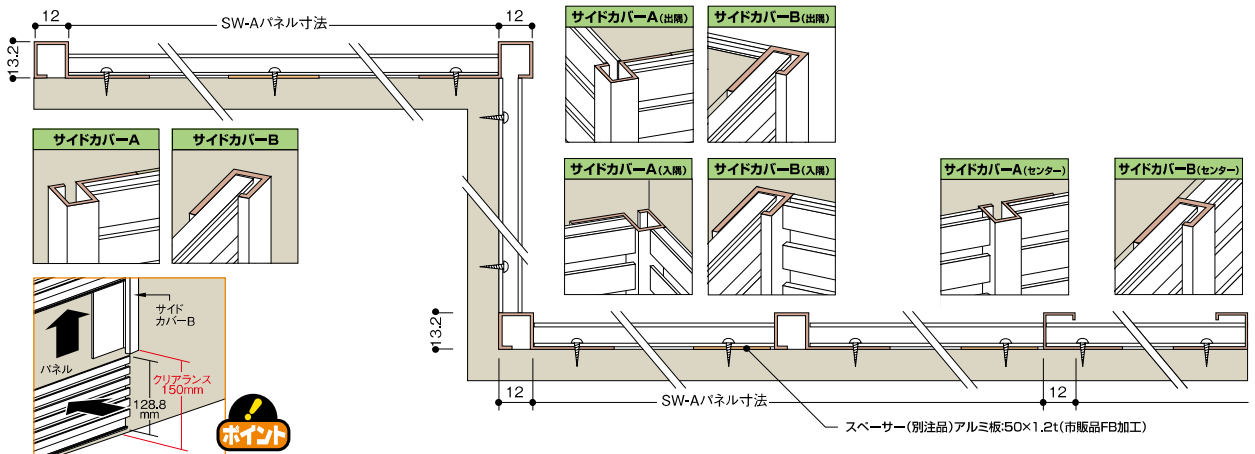

サイドカバーBを使用の場合は、パネルサイズが128.8mmのため、150mmを空けておかないと下から上へはめ込むことが出来ません。床面よりのクリアランスを150mm(パネル1枚分)確保してください。

※サイドカバーは2種類あります。コーナーの出隅・入隅・センターなど、場所にに合わせて使い分けが出来ます。※サイドカバーの使用によりパネルと壁面との間にすき間が出来た場合は、パネル間口方向中間部にスプーサー(FB:1.2t市販品:別注品)を挟み壁面とのレベル調整を行ってください。レベル調整を行わないと、ビス止め時にパネルのタワミの原因になります。

# ストライプウォールオプション

ストライプウォールオプション

壁面パネル

## 水平ガラス棚ブラケットF

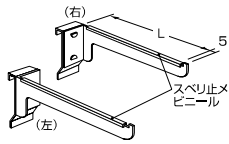

クローム仕上

商品番号	呼び寸法 (D)	価格
右用 ELF-P800	200用	¥1,150 + 税
右用 ELF-P802	250用	¥1,380 + 税
右用 ELF-P804	300用	¥1,610 + 税
左用 ELF-P801	200用	¥1,150 + 税
左用 ELF-P803	250用	¥1,380 + 税
左用 ELF-P805	300用	¥1,610 + 税

※ガラス棚 D 実寸法 = (呼び寸法 - 1mm)

## 水平木棚ブラケットF

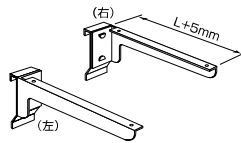

クローム仕上

商品番号	呼び寸法 (D)	価格
右用 ELF-P810	200用	¥1,500 + 税
右用 ELF-P812	250用	¥1,730 + 税
右用 ELF-P814	300用	¥1,960 + 税
左用 ELF-P811	200用	¥1,500 + 税
左用 ELF-P813	250用	¥1,730 + 税
左用 ELF-P815	300用	¥1,960 + 税

※木棚 D 寸法 = (呼び寸法 - 1mm)

## 傾斜木棚ブラケット

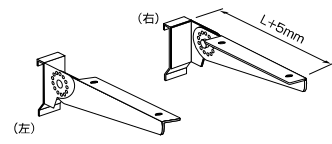

クローム仕上

商品番号	呼び寸法 (D)	価格
右用 ELF-P830	200用	¥1,840 + 税
右用 ELF-P832	250用	¥2,070 + 税
右用 ELF-P834	300用	¥2,300 + 税
左用 ELF-P831	200用	¥1,840 + 税
左用 ELF-P833	250用	¥2,070 + 税
左用 ELF-P835	300用	¥2,300 + 税

※木棚 D 寸法 = (呼び寸法 - 1mm)

## ピンフック

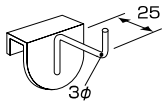

クローム仕上

商品番号	価格
SW-A210	¥210 + 税

## シングルフック

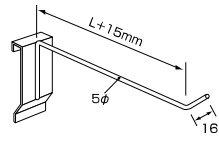

クローム仕上

呼び寸法 (L)	商品番号	価格
50	SW-A230	¥350 + 税
100	SW-A231	¥400 + 税
150	SW-A232	¥450 + 税
200	SW-A233	¥500 + 税

## パネルフック

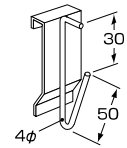

クローム仕上

商品番号	価格
SW-A240	¥420 + 税

## 帽子フック

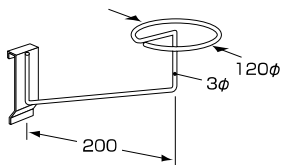

クローム仕上

φ x L	商品番号	価格
120 x 200	SW-A260	¥810 + 税

## 傾斜フックハンガー

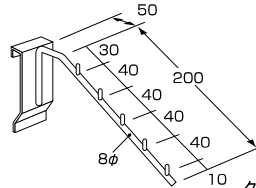

クローム仕上

サイズ	商品番号	価格
200	SW-A280	¥1,380 + 税

## カバンフック

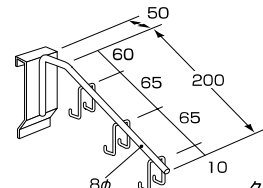

クローム仕上

サイズ	商品番号	価格
200	SW-A310	¥1,380 + 税

## Cフック

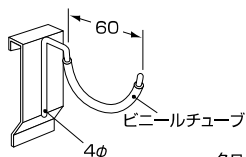

クローム仕上

商品番号	価格
SW-A360	¥560 + 税

## ポイントフック

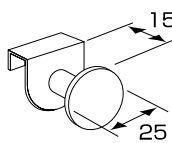

クローム仕上

商品番号	価格
SW-A320	¥870 + 税

## アクリルパネルフック N

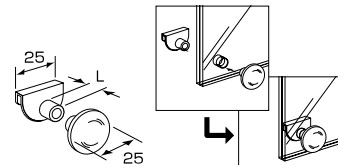

クローム仕上

L	商品番号	価格
6	SW-A226	¥870 + 税
10	SW-A325	¥870 + 税

SW-A226 = アクリル t5mm 1 枚用  
SW-A325 = アクリル t5mm 2 枚重ね用

## ディスプレイ棚

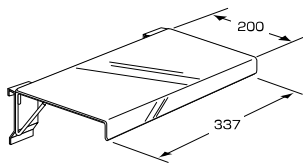

カラー：透明

呼び寸法	商品番号	価格
320 x 200	SW-A290	¥4,950 + 税



アップフック

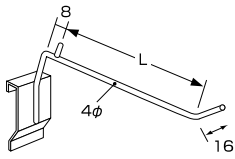

クローム仕上

呼び寸法 (L)	商品番号	価格
50	SW-A220	¥460 + 税
100	SW-A221	¥510 + 税
150	SW-A222	¥560 + 税
200	SW-A223	¥600 + 税

十手フック

ブライスジョイントアクリル付

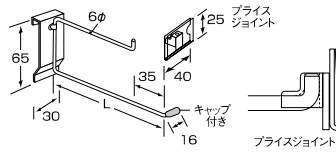

クローム仕上

呼び寸法 (L)	商品番号	価格
150	SW-A370	¥690 + 税
200	SW-A371	¥720 + 税
250	SW-A372	¥730 + 税
300	SW-A373	¥740 + 税
350	SW-A374	¥750 + 税

リングフック P (ヨコ型)

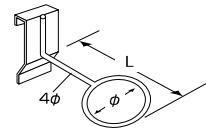

クローム仕上

φ x L	商品番号	価格
35 x 70	SW-A250	¥690 + 税
50 x 100	SW-A251	¥740 + 税
100 x 230	SW-A252	¥790 + 税

サークルフック

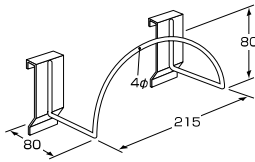

クローム仕上

商品番号	価格
SW-A330	¥920 + 税

シューズ棚水平

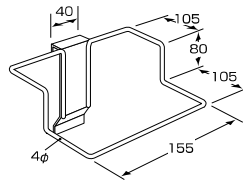

クローム仕上

商品番号	価格
SW-A340	¥1,270 + 税

シューズ棚傾斜

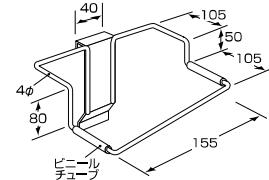

クローム仕上

商品番号	価格
SW-A350	¥2,070 + 税

シューズ棚 (片足掛)

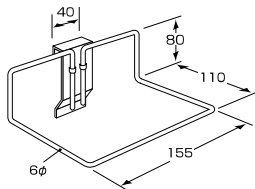

クローム仕上

商品番号	価格
SW-A345	¥920 + 税

シューズ棚 1足掛

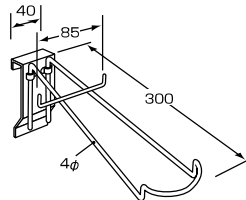

クローム仕上

商品番号	価格
SW-A343	¥1,150 + 税

アタッチメントベース (生地)

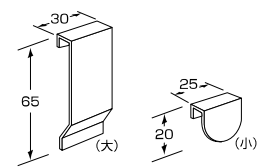

サイズ	商品番号	価格
大	SW-A400	¥280 + 税
小	SW-A401	¥180 + 税

専用オプション納まり図

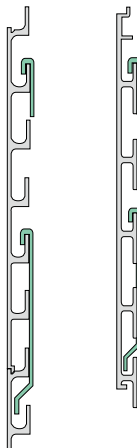

ストライプウォール A30 + SW-A226 + 特注アクリル使用例

# フェイスライン アルミ

ピッチも多彩な高強度パネル  
重量物の展示に最適

フェイスライン アルミ



## 全長2730mmのロングタイプ

柱から柱までの1スパンが継ぎ目なしで仕上がる全長2730mmのロングサイズ仕様。

## 組み合わせに変化を生むピッチ

ピッチ変化が壁面のバリエーション豊かな陳列構成を可能にします。

## 耐荷重性能に優れた強靱で優美な肉厚アルミ製

アルミ製は仕上がりが美しく、強度の面でも優れていますので、重量物の展示やハードな仕様にも対応します。

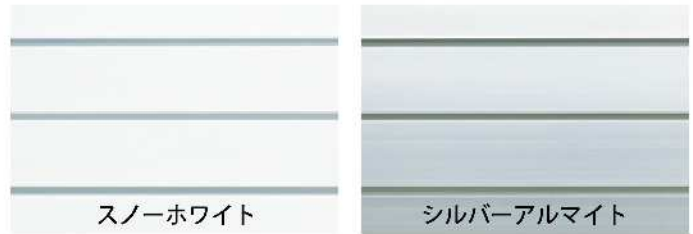

## パネルモジュール

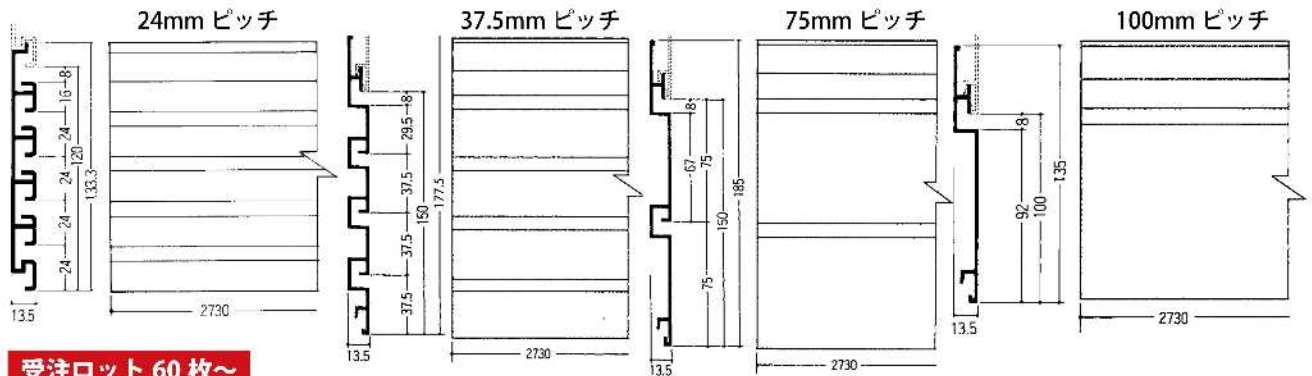

## 受注ロット 60枚〜

タイプ	商品番号	サイズ(L寸法)	カラー	重量 / 枚	価格
EL24	ELP-1025	2730mm	スノーホワイト	3.85kg	¥11,760 + 税
EL37	ELP-1026			4.20kg	¥15,120 + 税
EL75	ELP-1021			3.35kg	¥13,440 + 税
EL100	ELP-1027			2.29kg	¥9,200 + 税
EL24	ELP-2025		シルバーアルマイト	3.85kg	¥11,760 + 税
EL37	ELP-2026			4.20kg	¥15,120 + 税
EL75	ELP-2021			3.35kg	¥13,440 + 税
EL100	ELP-2027			2.29kg	¥9,200 + 税

## パネルジョイント適合表

ピッチの異なるパネルを連結してご使用になる際、組み合わせによりご使用頂けない場合があります。下表をご確認ください。

	EL24	EL37	EL75	EL100
EL24	○	×	×	×
EL37	×	○	×	×
EL75	×	×	○	○
EL100	×	×	○	○

○連結使用可能 ×連結使用不可

フェイスラインアルミパネルは2019年1月から受注生産となりました。また受注ロットは60枚〜となります。

## 基本パーツ

### コーナーフレーム

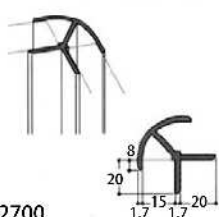

L = 2700

商品番号	カラー	価格
ELP-1031	スノーホワイト	¥5,840 + 税
ELP-2031	シルバーアルマイト	¥5,840 + 税

### サイドフレーム

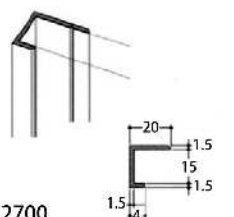

L = 2700

商品番号	カラー	価格
ELP-1032	スノーホワイト	¥4,000 + 税
ELP-2032	シルバーアルマイト	¥4,000 + 税

### トップカバー

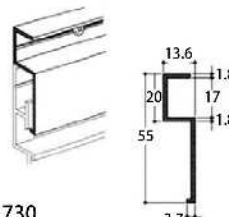

L = 2730

商品番号	カラー	価格
ELP-1034	スノーホワイト	¥4,720 + 税
ELP-2034	シルバーアルマイト	¥4,720 + 税

### トップカバー A

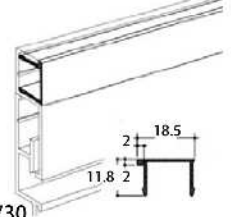

L = 2730

商品番号	カラー	価格
ELP-1040	スノーホワイト	¥2,800 + 税
ELP-2040	シルバーアルマイト	¥2,800 + 税

### センターフレーム A

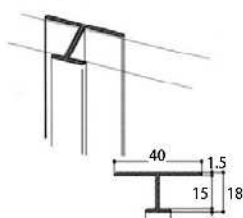

L = 2700

商品番号	カラー	価格
ELP-1050	スノーホワイト	¥3,680 + 税
ELP-2050	シルバーアルマイト	¥3,680 + 税

### アンダーフレーム A

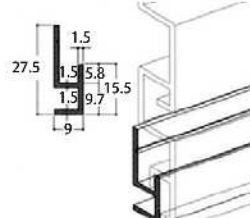

L = 2730

商品番号	カラー	価格
ELP-2046	シルバーアルマイト	¥2,320 + 税

### トップジョイント

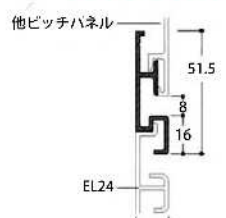

L = 2730

商品番号	カラー	価格
ELP-1037	スノーホワイト	¥5,040 + 税
ELP-2037	シルバーアルマイト	¥5,040 + 税

### アンダージョイント

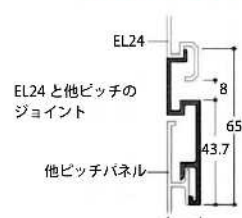

L = 2730

商品番号	カラー	価格
ELP-1038	スノーホワイト	¥5,440 + 税
ELP-2038	シルバーアルマイト	¥5,440 + 税

標準納まり図

【垂直断面図】

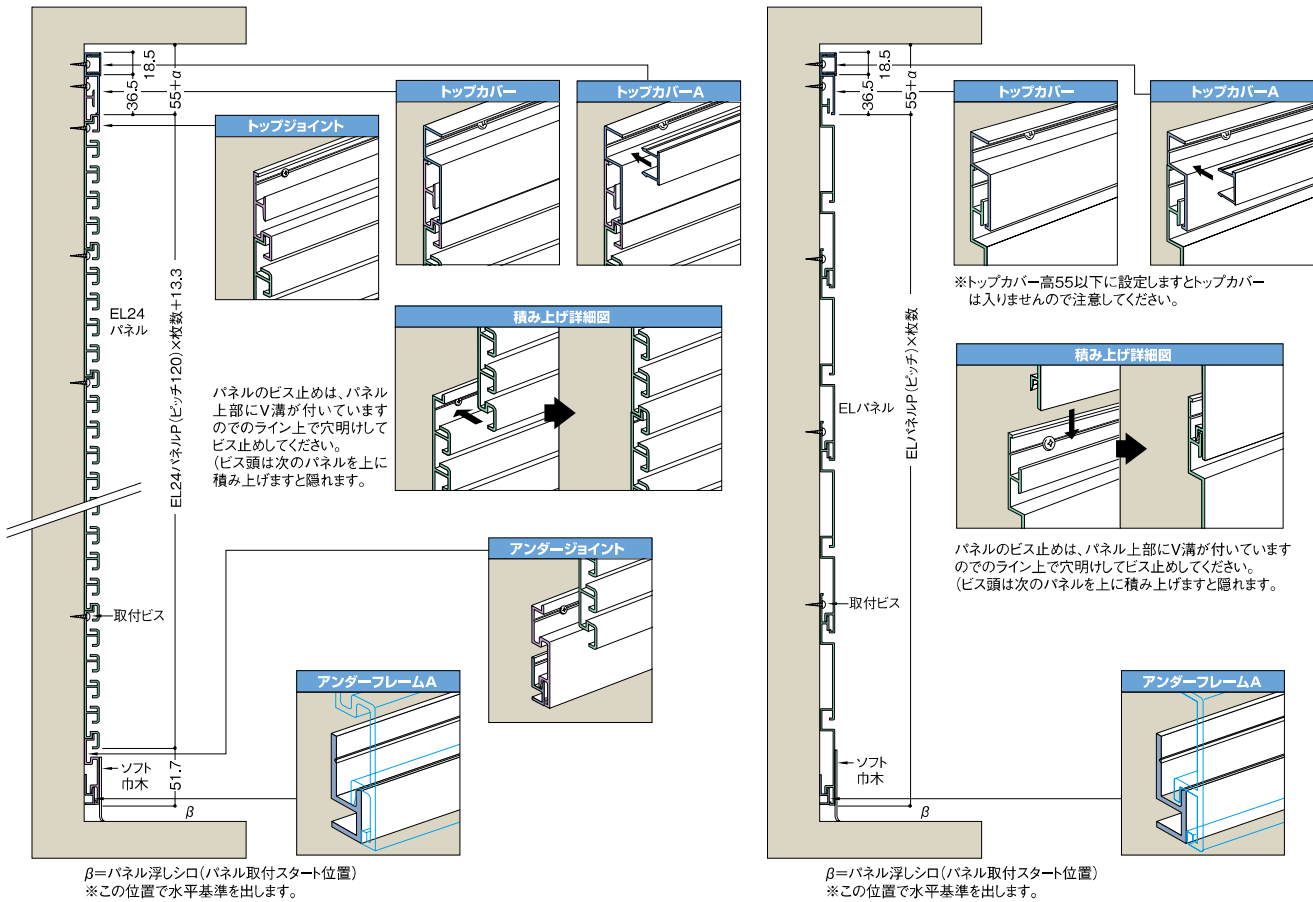

■天井高さ2700mm時必要枚数

名称	品番	Lサイズ	パネルP	枚数
EL-24 (24mmピッチ)	ELP-1025	2730mm	120mm	21枚 (H寸法2640mm)
EL-37 (37.5mmピッチ)	ELP-1026	2730mm	150mm	17枚 (H寸法2605mm)
EL-75 (75mmピッチ)	ELP-1021	2730mm	150mm	17枚 (H寸法2605mm)
EL-100 (100mmピッチ)	ELP-1027	2730mm	100mm	26枚 (H寸法2655mm)

**注意** 正しい取付方法を行わないと予め設定された安定荷重を保持できない原因となり、乗せた陳列物が落下したり、什器の破損による思わぬケガをするおそれがあります。

- パネルは下から上に1枚ずつビス止めしながら取付てください。 ●水平レベルを保ちながら積み上げてください。
- パネルの壁面へのビス止めピッチはパネル間口方向300mm以内で止めてください。ただし、重量物を乗せる予定の部分についてはできるだけ細かく止めてください。
- 壁面の躯体により最適な取付ビスの選定を行ない、必ず木軸あるいは軽量鉄骨をねらって取付てください。躯体の条件により取付られない場合もありますのでご注意ください。その際は、弊社営業所までお問い合わせください。
- 各フレーム(サイド、センター、コーナー)とストリンガーはできるだけパネルフレームの近くでパネルをビス止めてください。各パネルフレームはパネルで押さえられているだけです。かん合されていることを確認して止めてください。
- 壁面に直接ビス止めできない場合、また壁面へのビス止めが弱い壁の場合は垂木、またはC形鋼取付により下地機を作りパネルを取付てください。 ※木枠の場合はビスL寸25mm以上が止まる大きさのものを使用してください。
- 24ピッチパネルのビス頭は、下側からのぞき込みますと見えます。

【水平断面図】

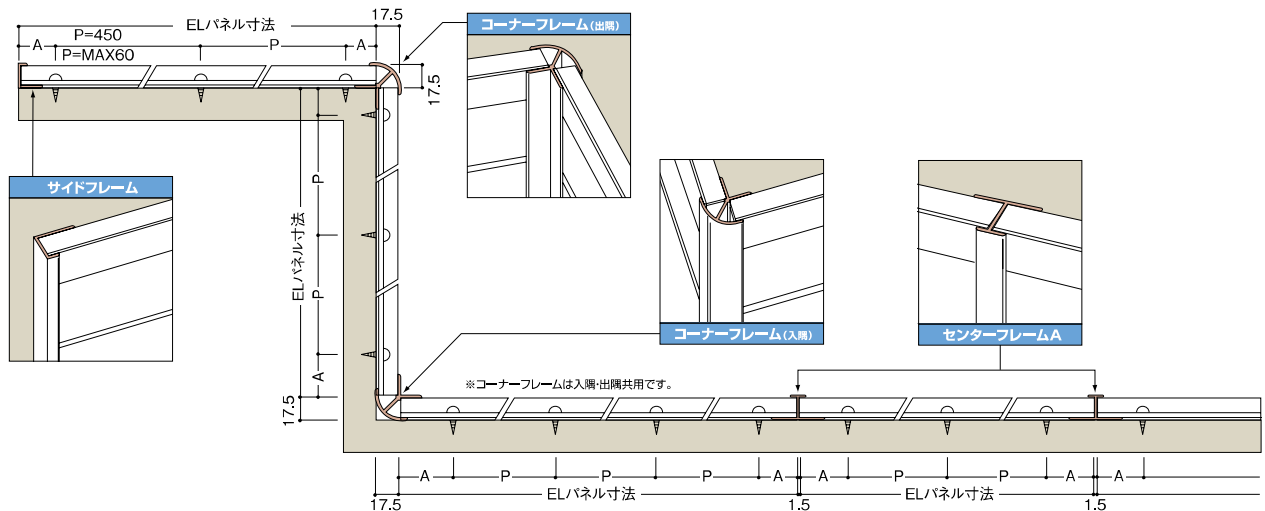

# フェイスライン ウッドパネル

フェイスライン ウッドパネル



- 加工しやすい3×6の仕様  
3×6サイズのパネル仕様を採用していますので、施工がとても容易に。作業効率を高めます。
- 木製素材は加工もスムーズ  
素材そのものが木質系ですので、お店のスタイルに合わせて簡単に切断加工できます。
- クリーンなL型レールを採用  
L型レールの採用により、レール部の溝にチリやホコリがたまりにくくなりました。

パネルモジュール 受注ロット 10枚〜

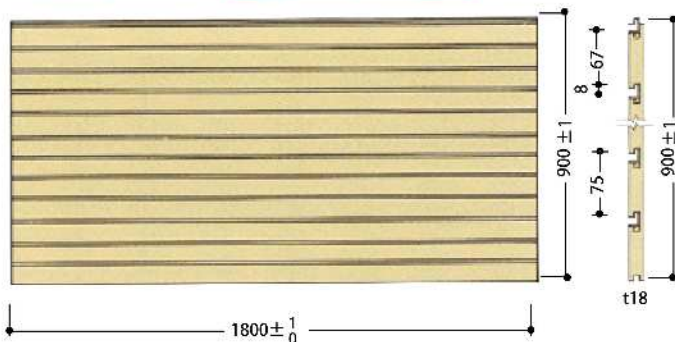

商品番号	サイズ (L)	カラー	重量 / 枚	価格
ELW210	1800mm	セン板目	17.5kg	¥28,800 + 税
ELW230		ホワイト		¥29,920 + 税

サイズ：W1800 x H900 t18  
目地レール付

フェイスラインウッドパネルは2019年1月から受注生産となりました。また受注ロットは10枚〜となります。

## 基本パーツ

### サイドフレーム

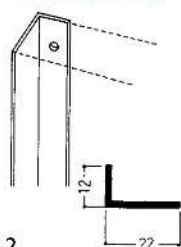

L = 2997.2

商品番号	カラー	価格
ELW30	ホワイト	¥2,600 + 税

### センターフレーム

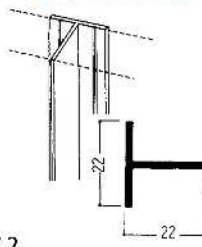

L = 2997.2

商品番号	カラー	価格
SFW30	ホワイト	¥1,900 + 税

### トップカバー(上下共用)

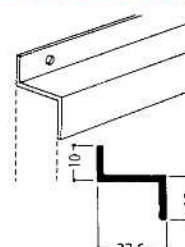

L = 1800

商品番号	カラー	価格
CTW180	ホワイト	¥1,500 + 税

### コーナーフレーム (入隅用)

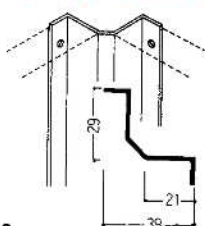

L = 2997.2

商品番号	カラー	価格
CFWE30	ホワイト	¥3,700 + 税

### コーナーフレーム (出隅用)

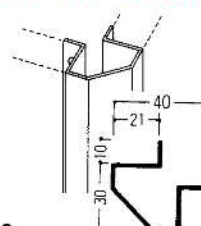

L = 2997.2

商品番号	カラー	価格
CFWD30	ホワイト	¥5,300 + 税

壁面パネル

標準納まり図

【垂直断面図】

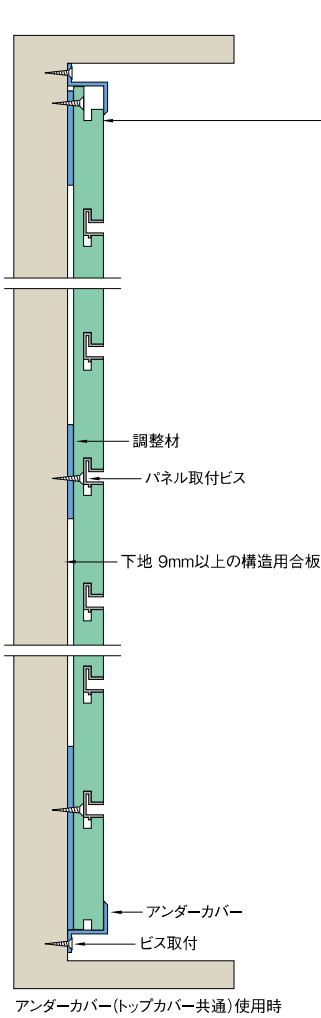

※パネルとトップカバーとの納まりは、厚み方向に約3mmの余裕があります。それゆえ、調整材等によりすき間・不陸等調整の上施工してください。  
 ※トップカバー取付の際は、天地にクリアランス約15mmが必要です。  
 (ビス止め箇所は正面より見えます。)

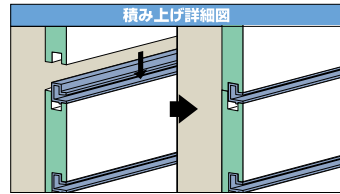

ウッドパネルは、下から上へ積み上げて下さい。パネルが水平になるよう調整をおこなってください。満目地のスレ等の原因になります。

- ウッドパネルを貼る面に $\phi$ 9mm以上の構造用合板を捨て貼ります。
- 全面にボンド(エポキシ樹脂系)を塗布し、ウッドパネルを貼付けます。
- 高さ150ピッチでビス止めします。(ワイド方向は450ピッチ)  
 ※コーナー材・見切材等使用するとき調整材として $\phi$ 2.5mm板を貼ります。
- 以下の表のように木下地を必要とする構造があります。ご注意ください。

構造	下地
●コンクリート下地	木下地
●CB下地	木下地
●ALC下地	木下地
●軽鉄下地	構造用合板貼 $\phi$ 9mm以上
●木下地	構造用合板貼 $\phi$ 9mm以上

**注意**

- 施工方法により強度も変化します。確実な施工法をとってください。
- PLW芯材のため調湿性能がありますが、空調により芯材の収縮がありますので十分考慮して調整ください。

※本製品は不燃・準不燃の認定は取得していません。

【水平断面図】

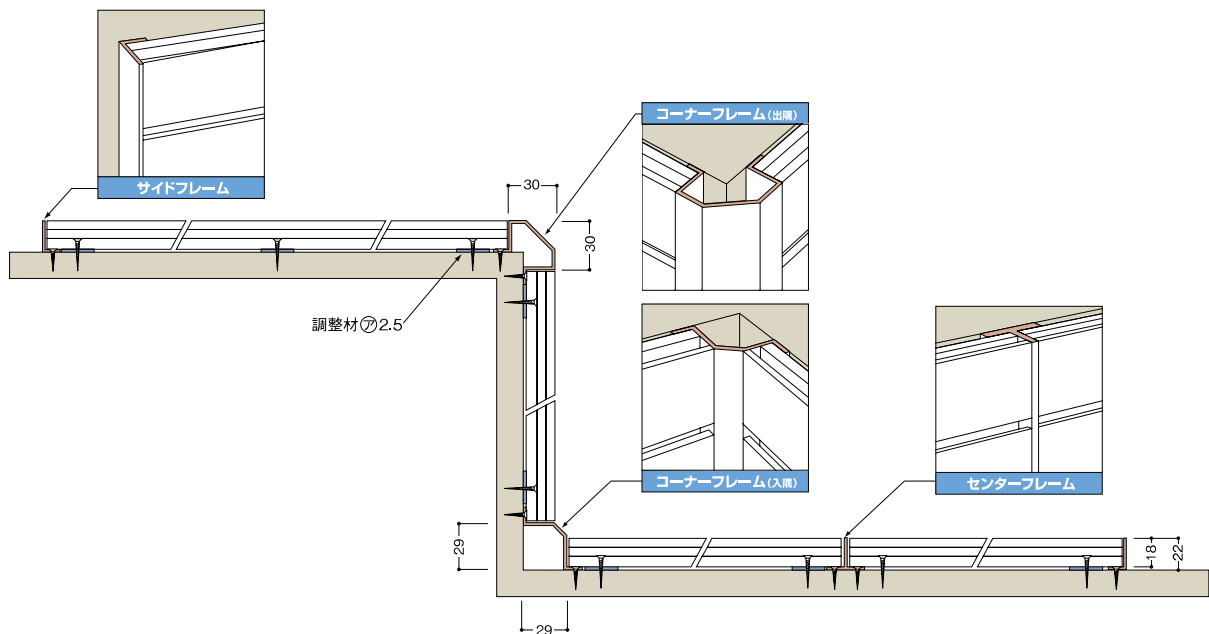

# フェイスライン NEW ウッドパネル

フェイスライン NEW ウッドパネル

壁面パネル



施工性・加工性が優れた  
MDF 壁面ディスプレイ材。  
施工しやすい 30cm 幅  
取扱いしやすい幅 30cm X 長さ 180cm の  
パネルサイズ採用、施工がとても容易で  
作業効率を高めます。  
MDF 木製素材で加工も簡単  
素材は木質系繊維板 (MDF) ですので、  
店舗のスタイルに合わせて  
簡単に切断加工できます。

## ⚠️ ご注文に際してのご注意とお願い

- 販売単位は3枚1セットでの取り扱いとなっております。予めご了承ください。ご注文の際は、セット単位でご指定くださいますようお願いいたします。
- 上記価格には専用目地レールの価格は含まれておりません。下記をご参照のうえ、用途に合わせて別途アルミ目地レールをご購入ください。

受注ロット  
10セット〜



MDF 生地



ブナ柱目

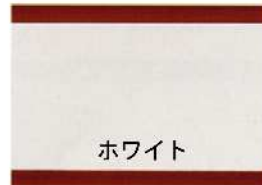

ホワイト

## パネルモジュール

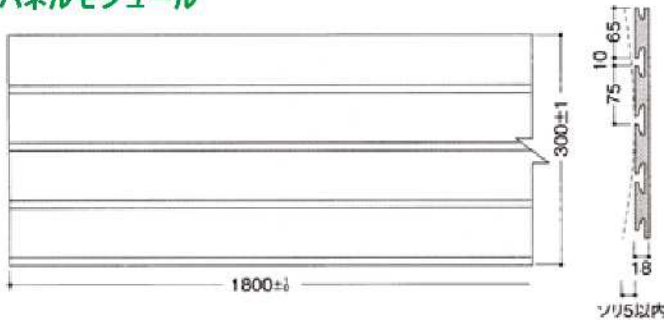

## アルミ(アルミ生地)



アルミ目地レール

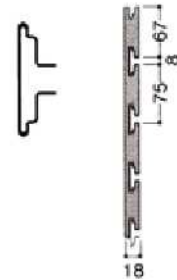

商品番号	サイズ (L)	カラー	重量 / 枚	価格
ELMDF021	1800mm	MDF 生地	15.9kg	¥15,520 + 税
ELMDF200		ブナ柱目		¥16,960 + 税
ELMDF202		ホワイト		¥15,520 + 税

商品番号	サイズ	価格
ELMDF500	L=1800	¥1,100 + 税

フェイスライン NEW ウッドパネルは  
2019年1月から受注生産となりました。  
また受注ロットは10セット〜となります。

※3枚1セットの価格です  
目地レール無し

## センターフレーム

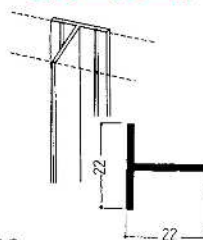

L = 2997.2

商品番号	カラー	価格
SFW30	ホワイト	¥1,900 + 税

## トップカバー(上下共用)

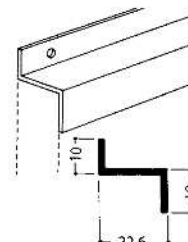

L = 1800

商品番号	カラー	価格
CTW180	ホワイト	¥1,500 + 税

## 基本パーツ

### サイドフレーム

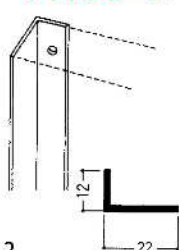

L = 2997.2

商品番号	カラー	価格
EFW30	ホワイト	¥2,600 + 税

### コーナーフレーム (入隅用)

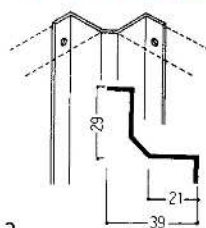

L = 2997.2

商品番号	カラー	価格
CFWE30	ホワイト	¥3,700 + 税

### コーナーフレーム (出隅用)

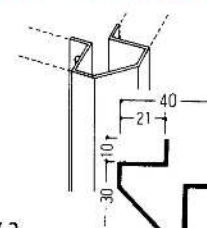

L = 2997.2

商品番号	カラー	価格
CFWD30	ホワイト	¥5,300 + 税

標準納まり図

【垂直断面図】

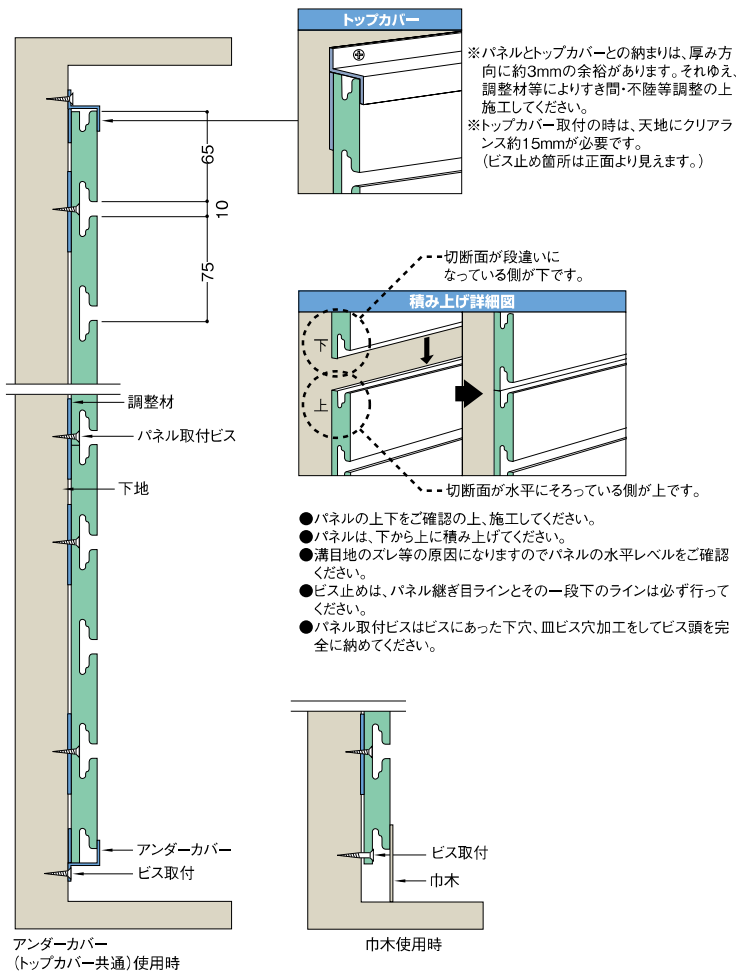

●本製品のソリの矯正について

●間口方向300mm以内で必ずパネル上下にビス取付を行ってください。

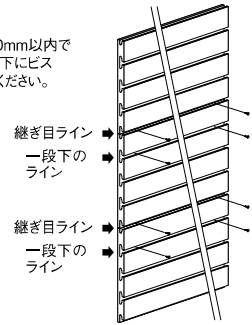

●予めパネル裏面に両面テープの貼付け、接着剤またはシリコンの塗布を行ってください。

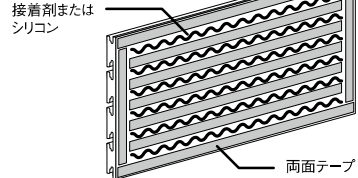

●パネルを下地に押付け、ソリを矯正しながら貼付けます。パネル裏面の両面テープの部分は表面より当て木をし、圧締したうえで取付ビスで固定しながら一枚ずつ積み上げてください。

- ウッドパネルを貼る面に $\phi$ 9mm以上の構造用合板を捨て貼りします。
- 全面にボンド(エポキシ樹脂系)を塗布し、ウッドパネルを貼付けます。
- 高さ150ピッチでビス止めします。(ワイド方向は450ピッチ)  
※コーナー材・見切材等使用するときは調整材として $\phi$ 2.5mm板を貼ります。
- 以下の表のように木下地を必要とする構造があります。ご注意ください。

構造	下地
●コンクリート下地	木下地
●CB下地	木下地
●ALC下地	木下地
●軽鉄下地	構造用合板貼 $\phi$ 9mm以上
●木下地	構造用合板貼 $\phi$ 9mm以上

**注意**

- 施工方法により強度も変化します。確実な施工法をとってください。
- MDF芯材のため調湿性能がありますが、空調により芯材の収縮がありますので十分考慮して調整ください。

※本製品は不燃・準不燃の認定は取得していません。

【水平断面図】

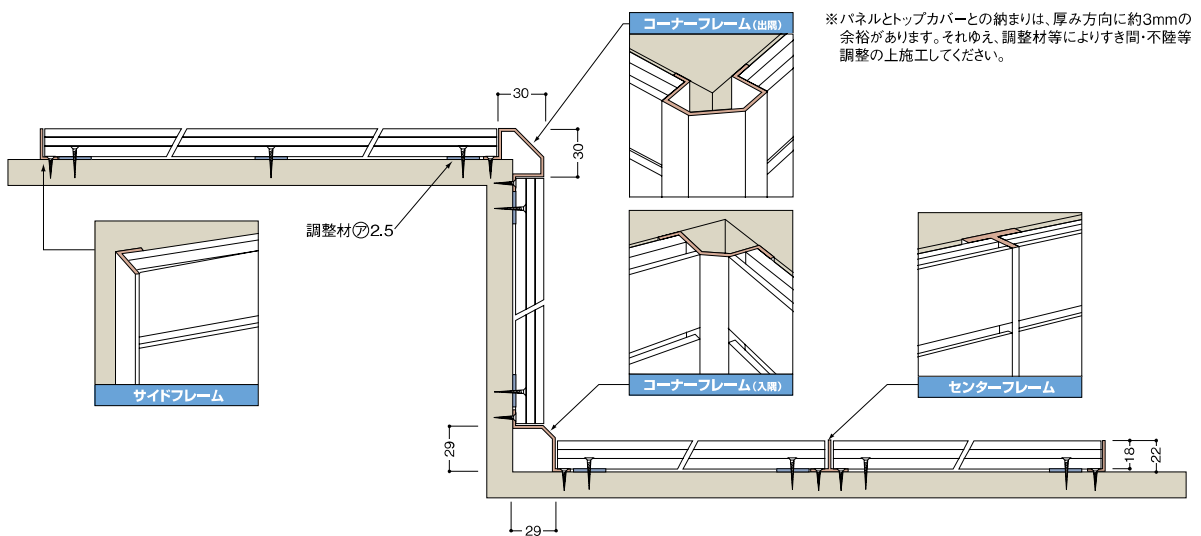

# フェイスラインオプション

## 水平木棚ブラケット

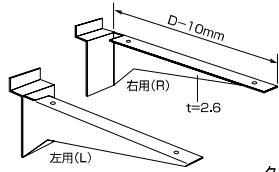

クローム仕上

	商品番号	呼び寸法 (D)	価格
右用	EL-5187	300用	¥1,450 + 税
	EL-5188	350用	¥1,650 + 税
	EL-5189	400用	¥1,830 + 税
左用	EL-5197	300用	¥1,450 + 税
	EL-5198	350用	¥1,650 + 税
	EL-5199	400用	¥1,830 + 税

※木棚 D 寸法 = (呼び寸法 - 5mm)

## 傾斜木棚ブラケット

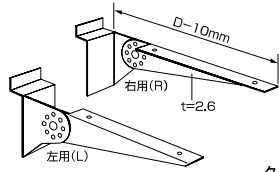

クローム仕上

	商品番号	呼び寸法 (D)	価格
右用	EL-5207	300用	¥1,750 + 税
	EL-5208	350用	¥1,900 + 税
	EL-5209	400用	¥2,130 + 税
左用	EL-5217	300用	¥1,750 + 税
	EL-5218	350用	¥1,900 + 税
	EL-5219	400用	¥2,130 + 税

※木棚 D 寸法 = (呼び寸法 - 5mm)

## 水平ガラス棚ブラケット

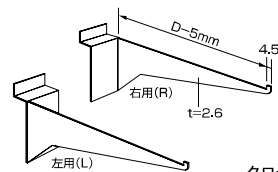

クローム仕上

	商品番号	呼び寸法 (D)	価格
右用	EL-5285	200用	¥870 + 税
	EL-5286	250用	¥950 + 税
	EL-5287	300用	¥1,040 + 税
	EL-5288	350用	¥1,150 + 税
	EL-5289	400用	¥1,350 + 税
左用	EL-5290	450用	¥1,550 + 税
	EL-5295	200用	¥870 + 税
	EL-5296	250用	¥950 + 税
	EL-5297	300用	¥1,040 + 税
	EL-5298	350用	¥1,150 + 税
EL-5299	400用	¥1,350 + 税	
EL-5300	450用	¥1,550 + 税	

※ガラス棚 D 実寸法 = (呼び寸法 - 5mm)

## 傾斜ガラス棚ブラケット

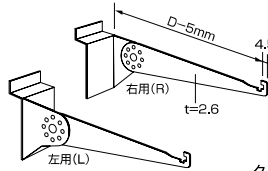

クローム仕上

	商品番号	呼び寸法 (D)	価格
右用	EL-5307	300用	¥1,440 + 税
	EL-5308	350用	¥1,640 + 税
	EL-5309	400用	¥1,820 + 税
左用	EL-5317	300用	¥1,440 + 税
	EL-5318	350用	¥1,640 + 税
	EL-5319	400用	¥1,820 + 税

※ガラス棚 D 寸法 = (呼び寸法 - 5mm)

## アクリルコボレ止め

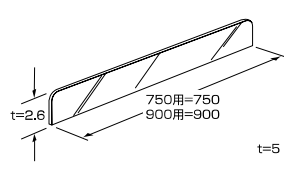

透明

	商品番号	呼び寸法 (L)	価格
右用	EL-5331	750	¥1,730 + 税
左用	EL-5332	900	¥2,070 + 税

## 木棚用クリップ (アオリ止)

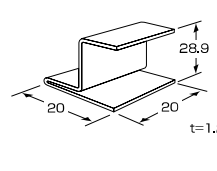

クローム仕上

商品番号	価格
EL-5050	¥120 + 税

## ディスプレイアクリル棚セット

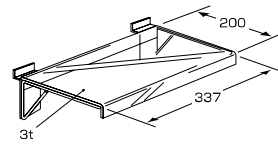

透明

商品番号	価格
EL-5540	¥4,950 + 税

## ディスプレイネット棚セット

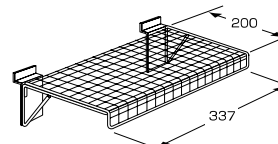

カラー：ホワイト・ブラック

商品番号	価格
EL-5545	¥3,570 + 税

## 水平木棚 (溝付) セット

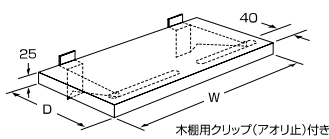

木棚用クリップ(アオリ止)付き

木棚:ポリ合板仕上(カラー)ホワイト

商品番号	W x D	価格
EL-5610	600 x 250	¥13,230 + 税
EL-5611	600 x 300	¥13,510 + 税
EL-5612	600 x 350	¥14,150 + 税
EL-5613	600 x 400	¥14,950 + 税
EL-5614	600 x 450	¥15,410 + 税

EL-5620	750 x 250	¥13,460 + 税
EL-5621	750 x 300	¥13,740 + 税
EL-5622	750 x 350	¥14,380 + 税
EL-5623	750 x 400	¥15,180 + 税
EL-5624	750 x 450	¥15,690 + 税
EL-5630	900 x 250	¥13,800 + 税
EL-5631	900 x 300	¥14,080 + 税
EL-5632	900 x 350	¥14,610 + 税
EL-5633	900 x 400	¥15,410 + 税
EL-5634	900 x 450	¥15,920 + 税
EL-5640	1200 x 250	¥15,300 + 税
EL-5641	1200 x 300	¥15,580 + 税
EL-5642	1200 x 350	¥17,020 + 税
EL-5643	1200 x 400	¥17,370 + 税
EL-5644	1200 x 450	¥17,880 + 税

## バーブラケット P セット

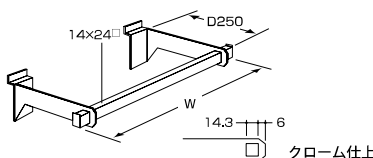

クローム仕上

	商品番号	W x D	価格
右用	EL-5530	600 x 250	¥3,580 + 税
左用	EL-5535	900 x 250	¥4,130 + 税

## EL バーブラケット

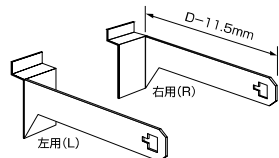

クローム仕上

	商品番号	呼び寸法 (D)	価格
右用	EL-6070	250用	¥1,060 + 税
	EL-6071	300用	¥1,270 + 税
左用	EL-6080	250用	¥1,060 + 税
	EL-6081	300用	¥1,270 + 税

## 木棚コボレ止め

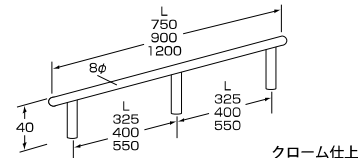

クローム仕上

	商品番号	呼び寸法 (L)	価格
右用	EL-5335	750	¥1,150 + 税
左用	EL-5336	900	¥1,380 + 税
	EL-5337	1200	¥1,610 + 税



丸パイプブラケット

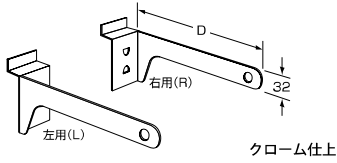

商品番号	呼び寸法 (D)	価格
EL-5455	200 用	¥750 + 税
EL-5456	250 用	¥830 + 税
EL-5457	300 用	¥910 + 税
EL-5458	350 用	¥1,010 + 税
EL-5459	400 用	¥1,130 + 税
EL-5465	200 用	¥750 + 税
EL-5466	250 用	¥830 + 税
EL-5467	300 用	¥910 + 税
EL-5468	350 用	¥1,010 + 税
EL-5469	400 用	¥1,130 + 税

丸パイプセット

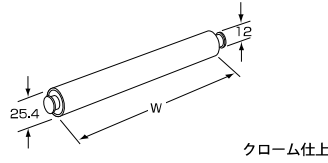

商品番号	呼び寸法 (W)	価格
EL-5600	600	¥1,380 + 税
EL-5601	750	¥1,500 + 税
EL-5602	900	¥1,610 + 税
EL-5603	1200	¥1,900 + 税

ピンフック

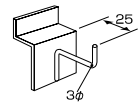

商品番号	価格
EL-7080	¥210 + 税

パネルフック

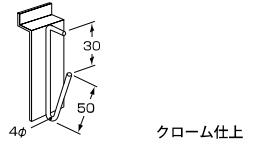

商品番号	価格
EL-7105	¥420 + 税

ポイントポール

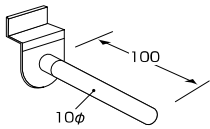

商品番号	呼び寸法 (L)	価格
EL-7176	100	¥820 + 税

Cフック

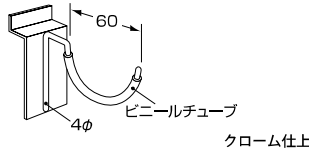

商品番号	価格
EL-7110	¥560 + 税

フェイスアウトブラケット

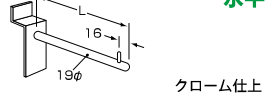

商品番号	呼び寸法 (L)	価格
EL-7200	200	¥1,270 + 税
EL-7201	300	¥1,380 + 税
EL-7202	400	¥1,500 + 税

カッターフック

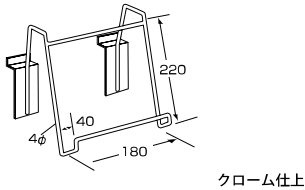

商品番号	価格
EL-7145	¥1,380 + 税

グローブフック

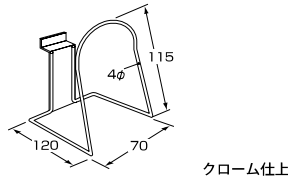

商品番号	価格
EL-7115	¥920 + 税

サークルフック

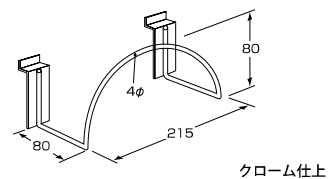

商品番号	価格
EL-7120	¥920 + 税

傾斜フックハンガー

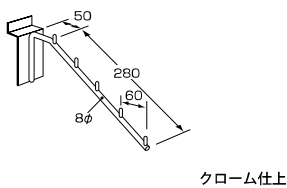

商品番号	価格
EL-7150	¥1,610 + 税

フェイスアウトブラケット

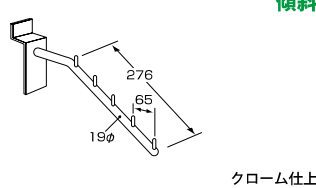

商品番号	価格
EL-7210	¥1,900 + 税

カバンフック

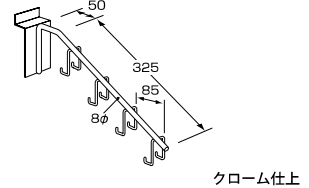

商品番号	価格
EL-7160	¥1,610 + 税

帽子フック P

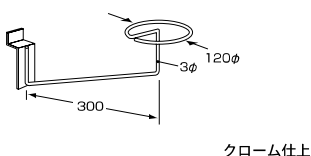

商品番号	価格
EL-7140	¥920 + 税

帽子フック (重量用)

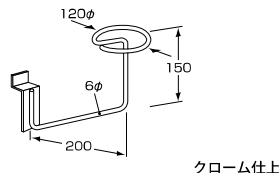

商品番号	価格
EL-7141	¥920 + 税

リングフック P (ヨコ型)

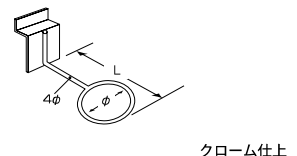

商品番号	φ x L	価格
EL-7135	35 x 70	¥690 + 税
EL-7136	50 x 100	¥740 + 税
EL-7137	100 x 230	¥790 + 税

# フェイスラインオプション

フェイスラインオプション

## シングルフック

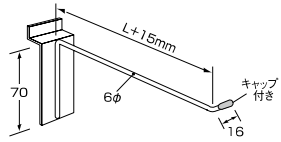

クローム仕上

呼び寸法 (L)	商品番号	価格
50	EL-7095	¥410 + 税
100	EL-7096	¥450 + 税
150	EL-7097	¥500 + 税
200	EL-7098	¥550 + 税

## 十手フック

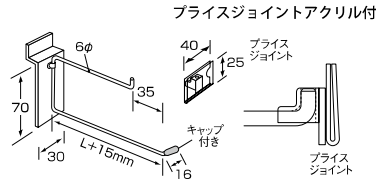

クローム仕上

呼び寸法 (L)	商品番号	価格
150	EL-7100	¥690 + 税
200	EL-7101	¥720 + 税
250	EL-7102	¥730 + 税
300	EL-7103	¥740 + 税
350	EL-7104	¥750 + 税

## ポイントフック

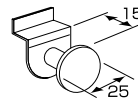

クローム仕上

商品番号	価格
EL-7175	¥870 + 税

## ブラケット用ホルダー

### ホルダー R3 爪用

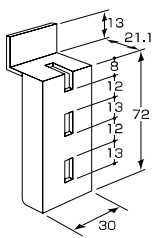

クローム仕上

商品番号	価格
EL-8806	¥1,150 + 税

### ホルダー R4 爪用

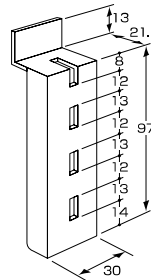

クローム仕上

商品番号	価格
EL-8818	¥1,500 + 税

## 取付フック

アクリルボックスおよび  
アクリル傾斜棚用取付フック

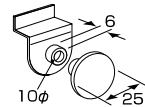

ホワイト

商品番号	価格
EL-8801	¥870 + 税

## シューズ用パーツ

### シューズ棚水平

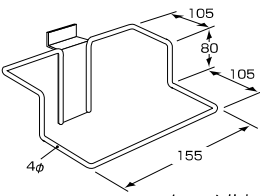

クローム仕上

商品番号	価格
EL-7125	¥1,270 + 税

### シューズ棚傾斜

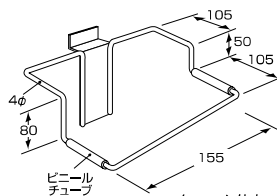

クローム仕上

商品番号	価格
EL-7126	¥2,070 + 税

### シューズ棚片足掛

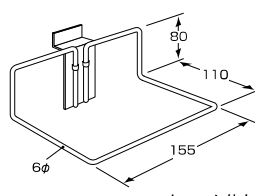

クローム仕上

商品番号	価格
EL-7124	¥1,150 + 税

### シューズ棚 PC 差

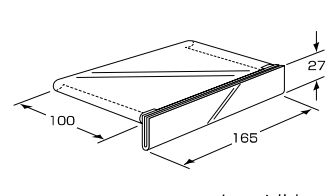

クローム仕上

商品番号	価格
EL-7123	¥1,380 + 税

### シューズ1足掛

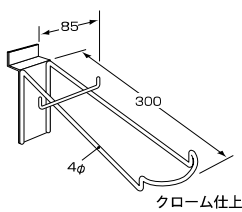

クローム仕上

商品番号	価格
EL-7130	¥920 + 税

## 専用オプション納まり図

### NEWウッドパネル

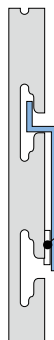

### ウッドパネル

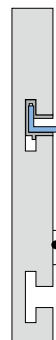

### アルミパネル



壁面パネル

その他パーツ

アクリル傾斜棚セット

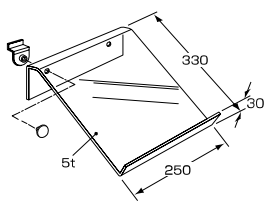

ガラス色

商品番号	W x D	価格
EL-8085	250 x 330	¥5,750 + 税

アタッチメントベース(生地)

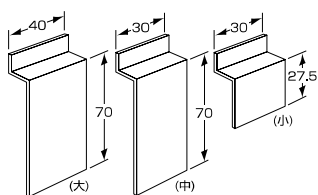

商品番号	呼び寸法	価格
EL-8802	大	¥280 + 税
EL-8803	小	¥180 + 税
EL-8804	中	¥230 + 税

小物バスケット

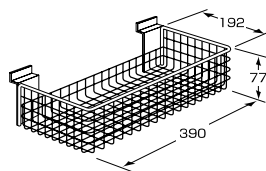

ホワイト/ブラック

商品番号	価格
EL-7180	¥3,450 + 税

アクリルボックスセット

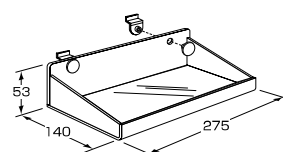

ガラス色 t3mm

商品番号	価格
EL-8080	¥5,180 + 税

壁面パネルの取り付け、承ります。



壁面パネルの取付作業は  
チヨダシステムの専門スタッフが行います。  
現場調査、施工方法、御見積のご相談など  
お気軽にご相談ください。



シーンや用途に合わせ、  
数多くの展開が出来るディスプレイパネル



# HOOK LINE & PANEL

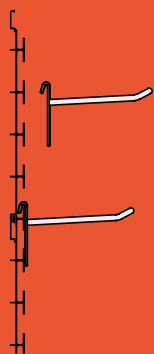

## HOOK LINE / フックライン



HOOKLINE シリーズは  
20mm ピッチ～50mm ピッチまで、  
ラインナップを取り揃えており、  
アクセサリー店、化粧品店、ドラッグストア、雑貨店や家電量販店、  
携帯ショップ、スポーツショップなど様々な売場で使用されています。  
あなたのセンスで無限大の用途がある、  
陳列用ポスターディスプレイパネルです。

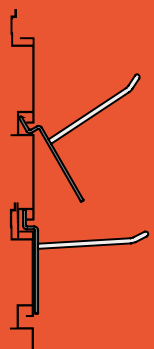

## HOOK PANEL / フックパネル



HOOKPANEL は  
デザイン性に特化した陳列用  
ディスプレイパネルです。  
3種類の意匠をご用意しております。



フックライン NEW カラー  
ブラック



# HL22M

カラー:W(ホワイト)、S(シルバー)  
BK(ブラック)

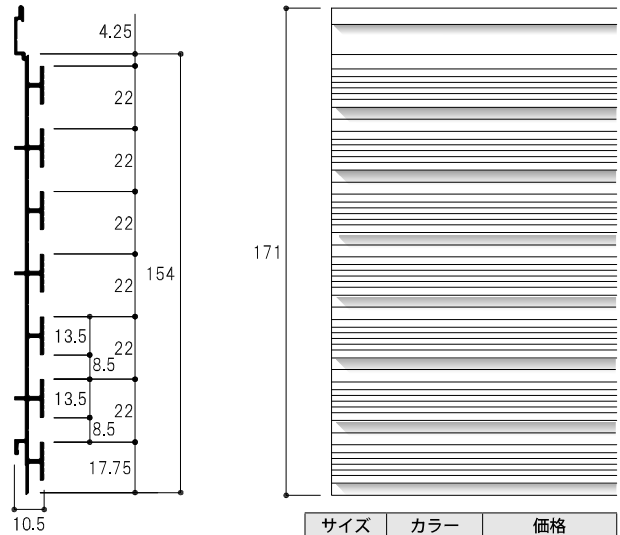

**HL 22 M 2730 W**  
ピッチ ミゾ付 サイズ カラー

サイズ	カラー	価格
2730	W	¥15,900 + 税
3700	W	¥18,900 + 税
3700	S	¥16,900 + 税
3700	BK	¥21,000 + 税

## 立面



押し成形品で公差がある為  
小さい隙間が必要な場合は  
現物に合せて調整して下さい。

### ■注意事項

- パネルの取付は、間口方向のビス止めピッチを300mm以内で1枚ずつ取付して下さい。
- 重量物を乗せる箇所はビス止めピッチを細かくして下さい。
- 取付の際は、必ず根太、木軸又は軽量鉄骨に取付けて下さい。
- 必ずパネルの水平レベルを保ちながら施工して下さい。
- 安全にお使い頂く為に、必ず設計・施工ノートの耐荷重表をご確認下さい。

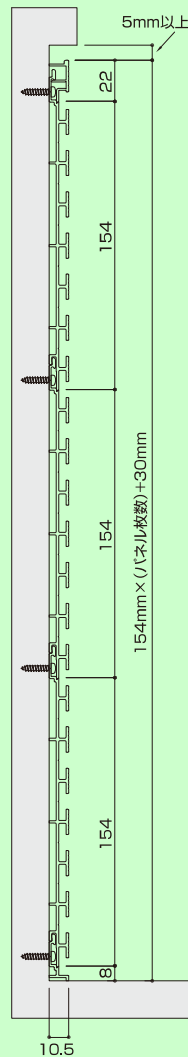

### ■エンドライン

●22M用

**HL-ELM 2730 W**  
ミゾ付 サイズ カラー

サイズ	カラー	価格
2730	W	¥3,150 + 税
3700	W	¥4,150 + 税
3700	S	¥3,800 + 税
3700	BK	¥4,700 + 税

### ■アジャストライン

●22M用調整(アジャスト)ライン

**HL-AJ22M 2730 W**  
ミゾ付 サイズ カラー

サイズ	カラー	価格
2730	W	¥7,400 + 税
3700	W	¥9,350 + 税
3700	S	¥8,500 + 税
3700	BK	¥10,200 + 税

### ■スタートライン

●22M用

**HL-SL 2730 W**  
サイズ カラー

サイズ	カラー	価格
2730	W	¥2,900 + 税
3700	W	¥3,800 + 税
3700	S	¥3,450 + 税
3700	BK	¥4,700 + 税

### ■アジャストカバー

**HL-AJC 2730 W**  
サイズ カラー

サイズ	カラー	価格
2730	W	¥2,650 + 税
3700	W	¥3,450 + 税
3700	S	¥2,650 + 税
3700	BK	¥3,950 + 税

仕上でクリアランスを  
埋めたい場合、  
両面テープ等で  
貼り付けます。

### ■計算式

$$H = \begin{matrix} 154 \times \text{枚数} \\ \text{パネル本体} \\ + \\ 44 \times \text{枚数} \\ \text{アジャストライン} \\ + \\ 30 \text{ (スタート8mm+エンド22mm)} \\ + \\ 5 \sim \text{ (クリアランス)} \end{matrix}$$

※エンドカバー取付時、5mm以上必要

※サイズ切断 1ヶ所 ¥300  
穴開 1ヶ所 ¥400 / 皿穴 1ヶ所 ¥500 で対応します。



# HL25M

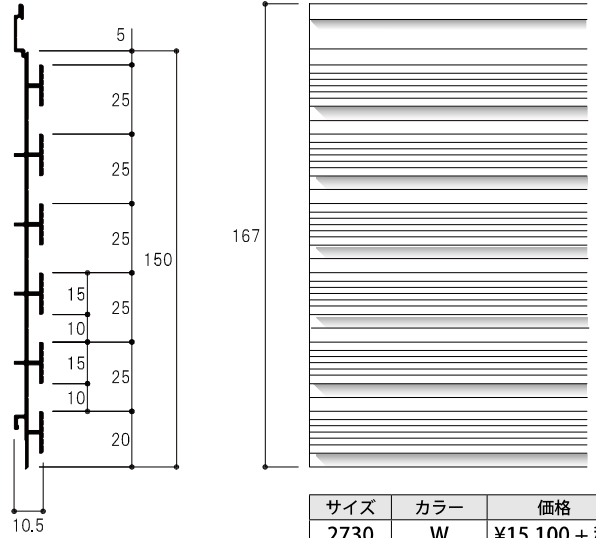

**HL 25 M 2730 W**  
 ピッチ ミソ付      サイズ      カラー

サイズ	カラー	価格
2730	W	¥15,100 + 税
3700	W	¥18,400 + 税
3700	S	¥16,700 + 税

## 平面

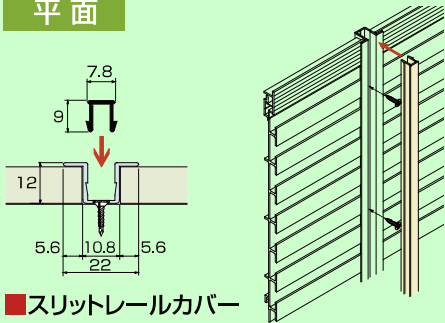

### ■スリットレールカバー

**HL-SRC 2730 W**  
サイズ      カラー

※スリットレール使用時のカバーです。

サイズ	カラー	価格
2730	W	¥1,750 + 税
3700	W	¥2,200 + 税
3700	S	¥2,100 + 税
3700	BK	¥2,500 + 税

### ■45°コーナーレール

**HL-45CR 2730 W**  
サイズ      カラー

サイズ	カラー	価格
2730	W	¥4,950 + 税
3700	W	¥6,450 + 税
3700	S	¥5,900 + 税
3700	BK	¥7,200 + 税

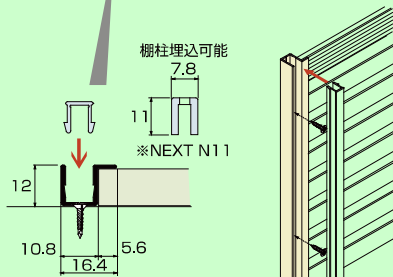
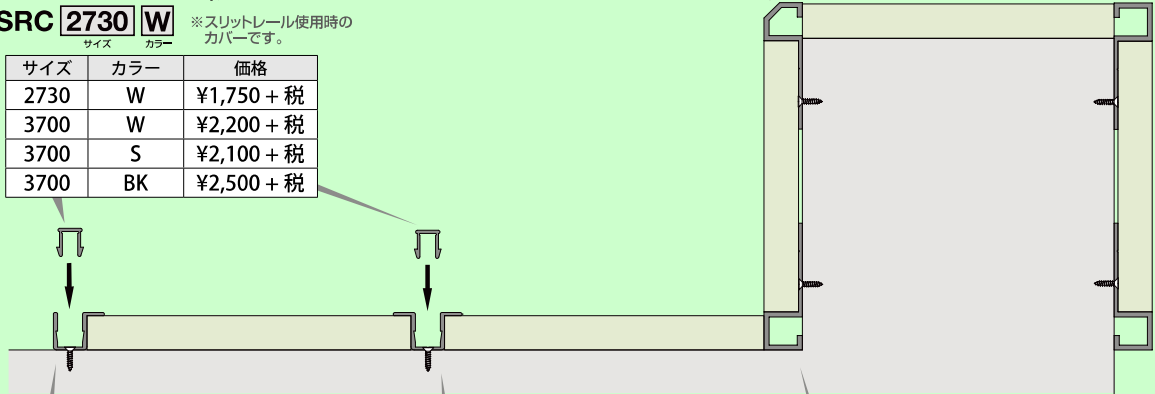
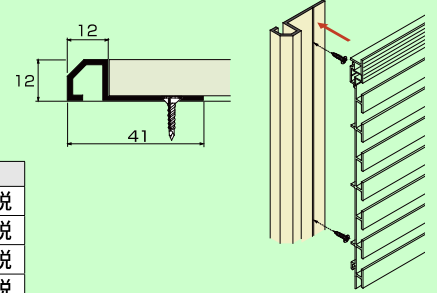

### ■サイドスリットレール

**HL-SSR 2730 W**  
サイズ      カラー

サイズ	カラー	価格
2730	W	¥3,000 + 税
3700	W	¥4,050 + 税
3700	S	¥3,800 + 税
3700	BK	¥4,600 + 税

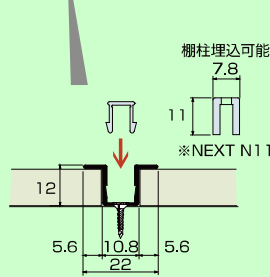

### ■センタースリットレール

**HL-CSSR 2730 W**  
サイズ      カラー

サイズ	カラー	価格
2730	W	¥3,250 + 税
3700	W	¥4,400 + 税
3700	S	¥4,050 + 税
3700	BK	¥5,050 + 税

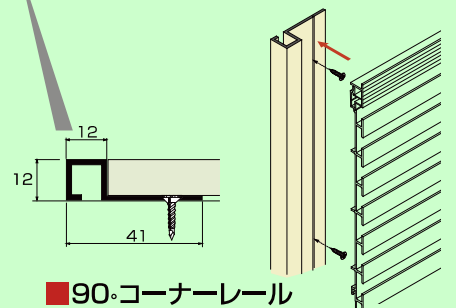

### ■90°コーナーレール

**HL-90CR 2730 W**  
サイズ      カラー

サイズ	カラー	価格
2730	W	¥4,950 + 税
3700	W	¥6,450 + 税
3700	S	¥5,900 + 税
3700	BK	¥7,200 + 税

見切り材はフックライン共通でご使用頂けます。

# HL30M

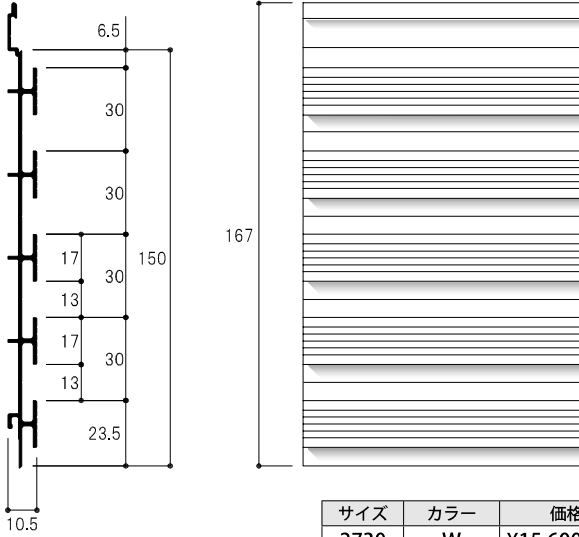

# HL30F

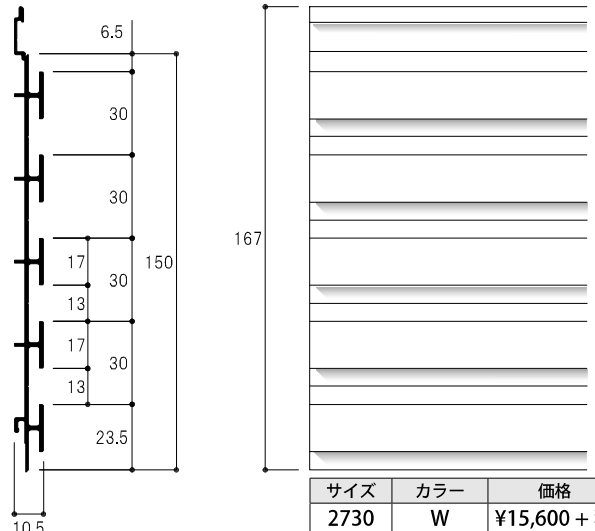

**HL 30M** **2730** **W**  
ピッチ ミゾ付 サイズ カラー

サイズ	カラー	価格
2730	W	¥15,600 + 税
3700	W	¥18,700 + 税
3700	S	¥16,800 + 税

**HL 30 F** **2730** **W**  
ピッチ フラット サイズ カラー

サイズ	カラー	価格
2730	W	¥15,600 + 税
3700	W	¥18,700 + 税
3700	S	¥16,800 + 税
3700	BK	¥21,000 + 税

## 立面



### ■注意事項

- パネルの取付は、間口方向のビス止めピッチを300mm以内で1枚ずつ取付して下さい。
- 重量物を乗せる箇所はビス止めピッチを細かくして下さい。
- 取付の際は、必ず根太、木軸又は軽量鉄骨に取付けて下さい。
- 必ずパネルの水平レベルを保ちながら施工して下さい。
- 安全にお使い頂く為に、必ず設計・施行ノートの耐荷重表をご確認下さい。

### ■計算式

$$H = \frac{150}{\text{パネル本体}} \times \text{枚数} + \frac{\text{アジャストライン}}{\text{枚数}} + 30 \text{ (スタート8mm+エンド22mm)} + 5 \sim \text{(クリアランス)}$$

※エンドカバー取付時、5mm以上必要

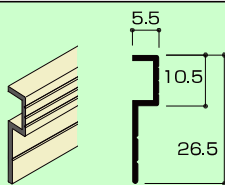

### ■アジャストカバー HL-AJC 2730 W

仕上でクリアランスを埋めたい場合、両面テープ等で貼り付けます。

サイズ	カラー	価格
2730	W	¥2,650 + 税
3700	W	¥3,450 + 税
3700	S	¥2,650 + 税
3700	BK	¥3,950 + 税

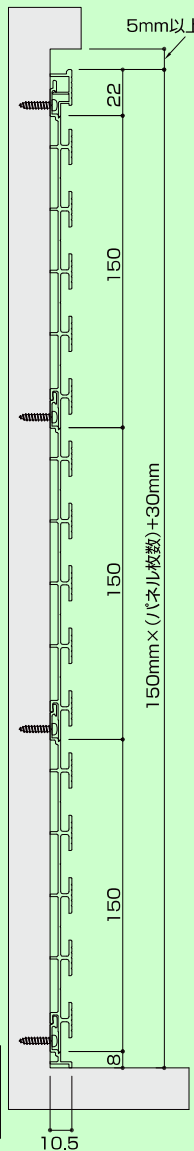

### ■エンドライン

●25M/30M用(ミゾ付)

#### HL-ELM 2730 W

サイズ	カラー	価格
2730	W	¥3,150 + 税
3700	W	¥4,150 + 税
3700	S	¥3,800 + 税
3700	BK	¥4,700 + 税

●30F用(フラット)

#### HL-ELF 2730 W

サイズ	カラー	価格
2730	W	¥3,150 + 税
3700	W	¥4,150 + 税
3700	S	¥3,800 + 税
3700	BK	¥4,700 + 税

### ■アジャストライン

●25M用調整(アジャスト)ライン

#### HL-AJ25M 2730 W

サイズ	カラー	価格
2730	W	¥7,700 + 税
3700	W	¥9,800 + 税
3700	S	¥8,950 + 税

●30M用調整(アジャスト)ライン

#### HL-AJ30M 2730 W

サイズ	カラー	価格
2730	W	¥5,650 + 税
3700	W	¥7,050 + 税
3700	S	¥6,400 + 税

●30F用調整(アジャスト)ライン

#### HL-AJ30F 2730 W

サイズ	カラー	価格
2730	W	¥5,650 + 税
3700	W	¥7,050 + 税
3700	S	¥6,400 + 税
3700	BK	¥8,200 + 税

### ■スタートライン

●25M/30M/30F用

#### HL-SL 2730 W

サイズ	カラー	価格
2730	W	¥2,900 + 税
3700	W	¥3,800 + 税
3700	S	¥3,450 + 税
3700	BK	¥4,700 + 税

※サイズ切断1ヶ所¥300 / 穴開1ヶ所¥400 / 皿穴1ヶ所¥500で対応します。

# フックライン

フックライン



## HL22K

重ねて取り付けビスが隠れる  
プロ仕様の傾斜シリーズ

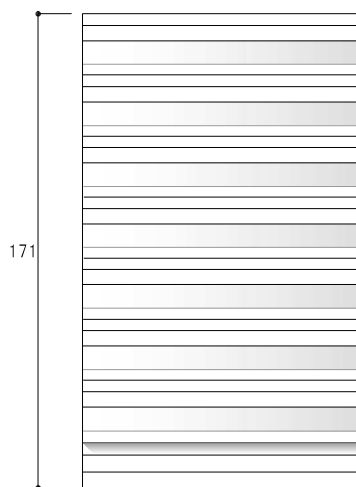
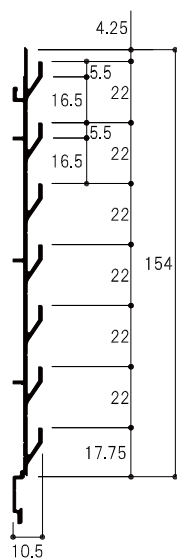

HL 22 K **2730** W

ピッチ                      サイズ                      カラー

サイズ	カラー	価格
2730	W	¥15,200 + 税
3700	W	¥18,600 + 税
3700	S	¥16,700 + 税
3700	BK	¥21,000 + 税

### 平面

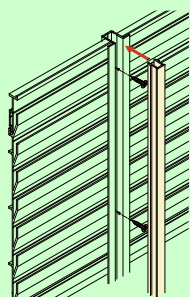
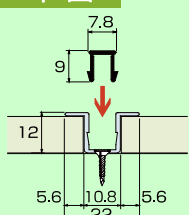

### ■スリットレールカバー

HL-SRC **2730** W

サイズ                      カラー

サイズ	カラー	価格
2730	W	¥1,750 + 税
3700	W	¥2,200 + 税
3700	S	¥2,100 + 税
3700	BK	¥2,500 + 税

※スリットレール使用時のカバーです。

### ■45°コーナーレール

HL-45CR **2730** W

サイズ                      カラー

サイズ	カラー	価格
2730	W	¥4,950 + 税
3700	W	¥6,450 + 税
3700	S	¥5,900 + 税
3700	BK	¥7,200 + 税

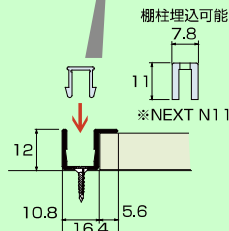
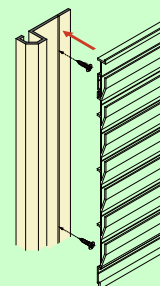
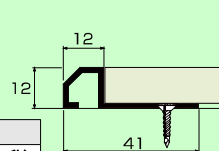

棚柱埋込可能

※NEXT N11

### ■サイドスリットレール

HL-SSR **2730** W

サイズ                      カラー

サイズ	カラー	価格
2730	W	¥3,000 + 税
3700	W	¥4,050 + 税
3700	S	¥3,800 + 税
3700	BK	¥4,600 + 税

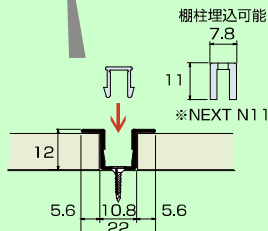

棚柱埋込可能

※NEXT N11

### ■センタースリットレール

HL-CSR **2730** W

サイズ                      カラー

サイズ	カラー	価格
2730	W	¥3,250 + 税
3700	W	¥4,400 + 税
3700	S	¥4,050 + 税
3700	BK	¥5,050 + 税

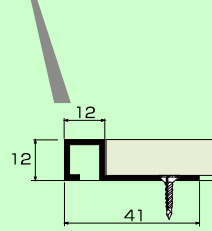

### ■90°コーナーレール

HL-90CR **2730** W

サイズ                      カラー

サイズ	カラー	価格
2730	W	¥4,950 + 税
3700	W	¥6,450 + 税
3700	S	¥5,900 + 税
3700	BK	¥7,200 + 税

壁面パネル



# HL22KN

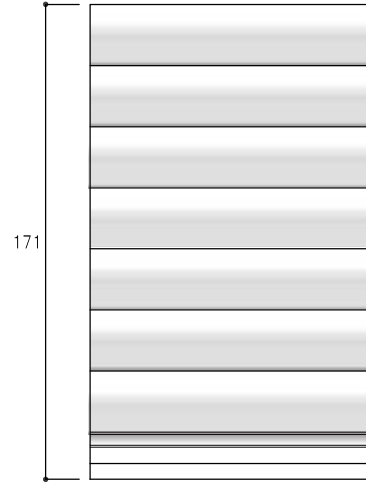
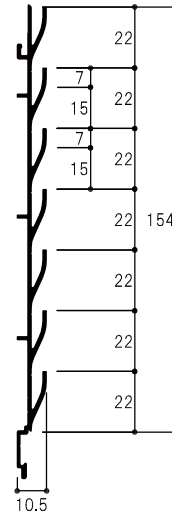

**HL 22KN 2730 W**  
 ピッチ                      サイズ                      カラー

サイズ	カラー	価格
2730	W	¥15,900 + 税
3700	W	¥18,900 + 税
3700	S	¥17,100 + 税

## 立面

上から下に  
貼下げ施工

### ■注意事項

- パネルの取付は、間口方向のビス止めピッチを300mm以内で1枚ずつ取付けて下さい。
- 重量物を乗せる箇所はビス止めピッチを細かくして下さい。
- 取付の際は、必ず根太、木軸又は軽量鉄骨に取付けて下さい。
- 必ずパネルの水平レベルを保ちながら施工して下さい。
- 安全にお使い頂く為に、必ず設計・施工ノートの耐荷重表をご確認下さい。

### ■計算式

$$H = \begin{matrix} 154 \times \text{枚数} \\ \text{パネル本体} \\ + \\ 44 \times \text{枚数} \\ \text{アジャストライン} \\ + \\ 30 \quad 37 \\ \text{スタート+エンド} \quad \text{スタート+エンド} \\ (8\text{mm}+22\text{mm}) \quad (15\text{mm}+22\text{mm}) \\ + \\ 5 \sim \\ \text{クリアランス} \end{matrix}$$

※エンドカバー取付時、5mm以上必要

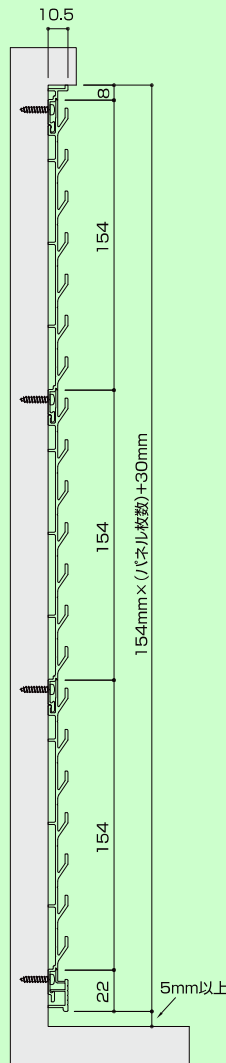

押し成形品で公差がある為  
小さい隙間が必要な場合は  
現物に合わせて調整して下さい。

### ■スタートライン

●22K用

**HL-SL 2730 W**  
 サイズ                      カラー

サイズ	カラー	価格
2730	W	¥2,900 + 税
3700	W	¥3,800 + 税
3700	S	¥3,450 + 税
3700	BK	¥4,700 + 税

●22KN用

**HL-SL22KN 2730 W**  
 サイズ                      カラー

サイズ	カラー	価格
2730	W	¥3,150 + 税
3700	W	¥4,150 + 税
3700	S	¥3,800 + 税

### ■アジャストライン

●22K用調整(アジャスト)ライン

**HL-AJ22K 2730 W**  
 サイズ                      カラー

サイズ	カラー	価格
2730	W	¥6,950 + 税
3700	W	¥8,950 + 税
3700	S	¥8,050 + 税
3700	BK	¥10,300 + 税

### ■エンドライン

●22K/22KN用

**HL-ELF 2730 W**  
 フラット                      サイズ                      カラー

サイズ	カラー	価格
2730	W	¥3,150 + 税
3700	W	¥4,150 + 税
3700	S	¥3,800 + 税
3700	BK	¥4,700 + 税

### ■アジャストカバー

**HL-AJC 2730 W**  
 サイズ                      カラー

サイズ	カラー	価格
2730	W	¥2,650 + 税
3700	W	¥3,450 + 税
3700	S	¥2,650 + 税
3700	BK	¥3,950 + 税

仕上でクリアランスを  
埋めたい場合、  
両面テープ等で  
貼り付けます。

※サイズ切断 1ヶ所 ¥300  
 穴開 1ヶ所 ¥400 / 皿穴 1ヶ所 ¥500 で対応します。

# フックラインオプション

ご注文の際は、サイズをご指定ください。

フックラインオプション

壁面パネル

(P-S)  
クロームメッキ

シングルフック φ4

L(mm)	価格
30	¥200 + 税
50	¥200 + 税
100	¥230 + 税
150	¥250 + 税
200	¥270 + 税
250	¥290 + 税

**HL-HK4-30**

(P-小)  
クロームメッキ

シングルフック φ5

L(mm)	価格
100	¥330 + 税
150	¥370 + 税
200	¥400 + 税
250	¥440 + 税

**HL-HK5-100**

(P-大)  
クロームメッキ

シングルフック φ6

L(mm)	価格
150	¥420 + 税
200	¥440 + 税
250	¥480 + 税

**HL-HK6-150**

(P-大)  
クロームメッキ

アップフック

L(mm)	価格
150	¥600 + 税
200	¥680 + 税
250	¥780 + 税

**HL-UPHK-150**

(P-S)  
クロームメッキ

L型フック

価格
¥210 + 税

**HL-LHK**

(P-小)  
クロームメッキ

ダボ付フック

価格
¥950 + 税

**HL-DHK**

(P-S)  
クロームメッキ

クロックフック

価格
¥250 + 税

**HL-CHK-N**

(P-小)  
クロームメッキ

U型フック

価格
¥750 + 税

**HL-UHK**

(P-大)  
クロームメッキ

ダブルハンガー 巾30

L(mm)	価格
150	¥950 + 税
200	¥980 + 税
250	¥1,180 + 税

**HL-WHG30-150**

(P-小)  
クロームメッキ

ダブルハンガー 巾20

L(mm)	価格
100	¥900 + 税
150	¥950 + 税
200	¥1,050 + 税

**HL-WHG20-100**

(P-大)  
クロームメッキ

ダブルフック

L(mm)	価格
200	¥1,010 + 税
250	¥1,140 + 税

**HL-WHK-200**

(P-大)  
クロームメッキ

PCフック(カード差し付)

L(mm)	価格
50	¥800 + 税
100	¥830 + 税
150	¥860 + 税
200	¥900 + 税
250	¥1,060 + 税

**HL-PCHK-50**

(P-大)  
クロームメッキ

ネクタイフック

価格
¥700 + 税

**HL-NTHK**

(P-大)  
クロームメッキ

リングフック 3連

価格
¥2,300 + 税

**HL-R3HK**

(P-大)  
クロームメッキ

帽子フック

価格
¥1,350 + 税

**HL-HCHK**

(P-大)  
クロームメッキ

垂直リングフック

内φ	価格
50	¥1,500 + 税
100	¥1,750 + 税

**HL-V50RHK**

(P-大)  
クロームメッキ

リングフック

内φ	価格
115	¥1,700 + 税
150	¥1,750 + 税

**HL-115RHK**

(P-大)  
クロームメッキ

傾斜フック

価格
¥1,630 + 税

**HL-KSHK**

(P-大)  
クロームメッキ

袋物フック

価格
¥1,780 + 税

**HL-FHK**

(P-U)  
クロームメッキ

シューズフック

価格
¥1,300 + 税

**HL-SSHK**

(P-大)  
クロームメッキ

シューズフック  
**HL-SWHK**

価格
¥1,350 + 税

(P-大)  
クロームメッキ

シューズフック  
**HL-SWHK/L (左傾斜)**

価格
¥1,580 + 税

(P-U)  
クロームメッキ

FU型シューズフック  
**HL-SSHK-FU**

価格
¥1,380 + 税

(P-U)  
クロームメッキ

FU型シューズフック  
**HL-SWHK-FU**

価格
¥1,420 + 税

シューズフック用PCレール  
(旧品番: カード差し(シューズフック用))

透明塩ビ

**FU-PCR**

※FU型シューズフック専用

価格
¥550 + 税

※プラケット用サポートが必要です。

ツメ付プラケット 2爪  
**NX12-150**

クロームメッキ

L(mm)	価格
150	¥260 + 税
200	¥290 + 税
250	¥340 + 税

※プラケット用サポートが必要です。

水平プラケット 2爪  
**NX22-150**

クロームメッキ

L(mm)	価格
150	¥270 + 税
200	¥300 + 税
250	¥340 + 税

※プラケット用サポートが必要です。

木棚プラケット  
片側アングル 2爪  
**NX412/L-R-120**

左右セット

クロームメッキ

L(mm)	価格
120	¥920 + 税
180	¥1,020 + 税
240	¥1,100 + 税

アクリル固定用ネジ

(P-大)  
クロームメッキ

アクリル用プラケット  
**HL-ACBK**

価格
¥2,340 + 税

(P-大)  
クロームメッキ

プラケット用サポート  
**HL-BKS35x68**

価格
¥740 + 税

(P-中)  
クロームメッキ

プラケット用サポート  
**HL-BKS30x100**

価格
¥1,150 + 税

(P-特長)  
クロームメッキ

プラケット用サポート  
**HL-BKS30x140**

価格
¥1,210 + 税

(P-小)

プレート生地  
(旧品番: プレート小)

**HL-PT25x38N**

価格
¥100 + 税

(P-S)

プレート生地  
(旧品番: プレートS)

**HL-PT20x45N**

価格
¥90 + 税

(P-大)

プレート生地  
(旧品番: プレート大)

**HL-PT35x68N**

価格
¥110 + 税

(P-中)

プレート生地

**HL-PT30x100N**

価格
¥200 + 税

(P-特長)

プレート生地  
(旧品番: プレート特長)

**HL-PT30x140N**

価格
¥200 + 税

廃盤

(P-U)

U型プレート生地  
(旧品番: プレートU型)

**HL-PTU50**

価格
¥290 + 税

■使用例

アクリルサインボックス (別売)

アクリルサイントレイ (別売)

ホルダー  
**HL-HD57H-2730**  
サイズ カラー

L(mm)	カラー	価格 / 100mmあたり切売単価
2730	W	¥6,350 / ¥280 + 税
3700	W	¥8,050 / ¥280 + 税
3700	S	¥7,500 / ¥270 + 税

# フックパネル

シーンや用途に合わせ、  
数多くの展開ができるディスプレイパネル

フックパネル



■特徴  
フックパネルはデザイン性に特化した  
陳列用ディスプレイパネルです。  
3種類の意匠をご用意しております。



フラットタイプ  
ホワイトとシルバーから選ぶディスプレイ  
パネル



ボリ合板差込タイプ  
化粧板を差し込む。店舗イメージにあわ  
せるディスプレイパネル



シート貼込タイプ  
不燃シートを貼り込む。  
インクジェットシートも対応。

## フラットタイプ

### HP24P

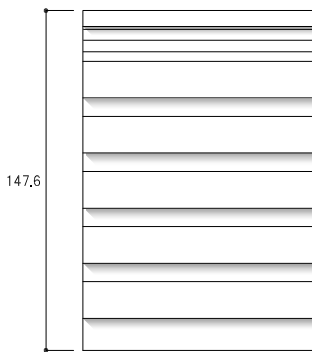
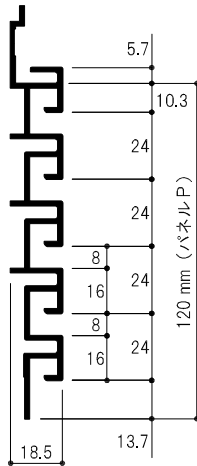

### HP375P

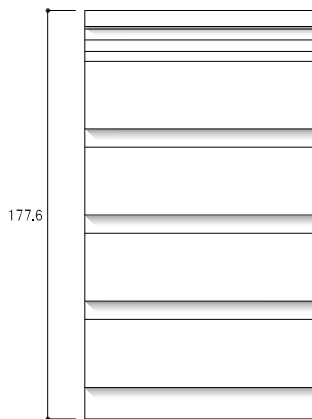
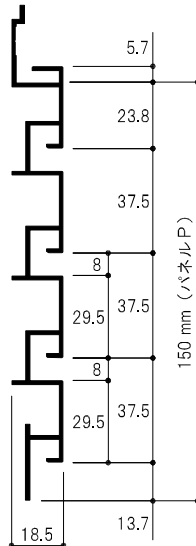

### HP75P

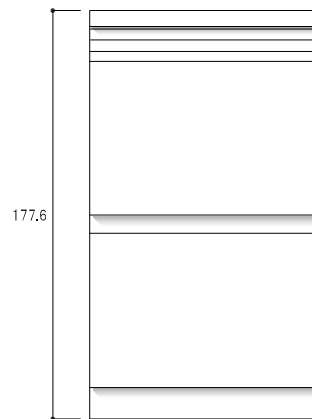
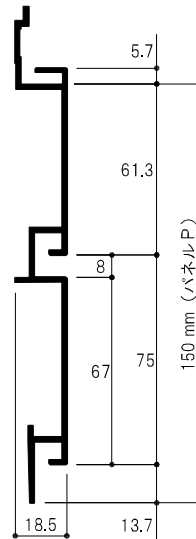

### HP100P

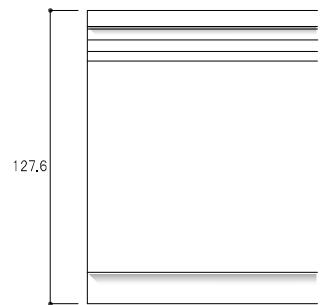
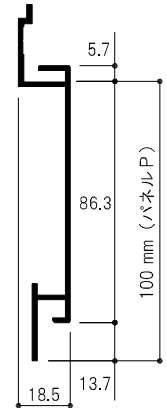

HP 24 P 2730 W  
ピッチ サイズ カラー

サイズ	カラー	価格
2730	W	¥15,500 + 税
3700	W	¥20,500 + 税
3700	S	¥19,500 + 税

HP 375 P 2730 W  
ピッチ サイズ カラー

サイズ	カラー	価格
2730	W	¥19,800 + 税
3700	W	¥26,400 + 税
3700	S	¥24,400 + 税

HP 75 P 2730 W  
ピッチ サイズ カラー

サイズ	カラー	価格
2730	W	¥17,800 + 税
3700	W	¥23,600 + 税
3700	S	¥21,500 + 税

HP 100 P 2730 W  
ピッチ サイズ カラー

サイズ	カラー	価格
2730	W	¥12,100 + 税
3700	W	¥16,200 + 税
3700	S	¥14,900 + 税

W : ホワイト S : シルバー

トップ・アンダー・サイド各種カバーは C29 ページの「フックパネルパーツと納まり図」をご参照ください。

壁面パネル

ポリ合板差込タイプ



ポリ合板 (別途オプション)



## HP60B

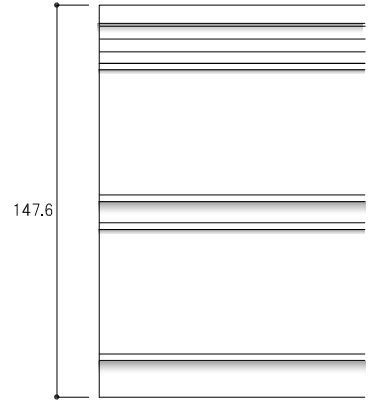
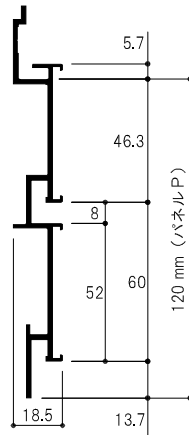

### HP60B 1210 S

サイズ	カラー	価格
1210	S	¥4,950 + 税
1820	S	¥7,200 + 税
3700	S	¥14,400 + 税

ポリ合板サイズ(目安)  
H49mm t2.5まで

## HP75B

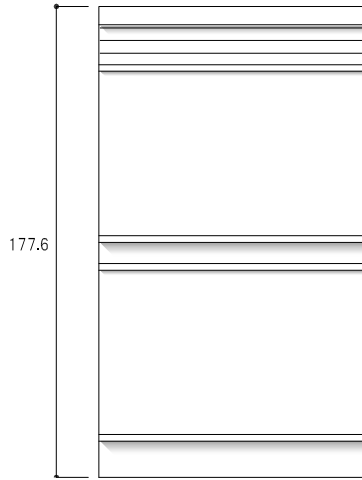
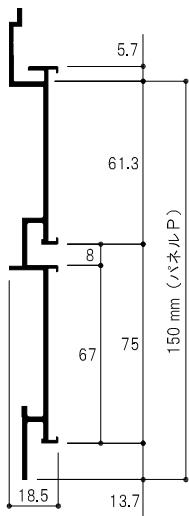

### HP75B 1210 S

サイズ	カラー	価格
1210	S	¥6,150 + 税
1820	S	¥8,900 + 税
3700	S	¥17,800 + 税

ポリ合板サイズ(目安)  
H64mm t2.5まで

## HP100B

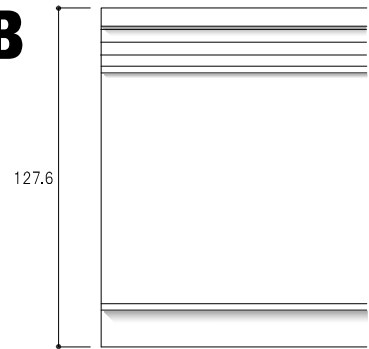
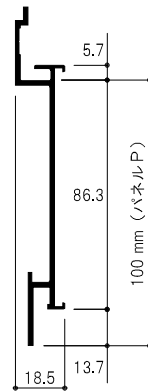

### HP 100 B 1210 S

サイズ	カラー	価格
1210	S	¥4,450 + 税
1820	S	¥6,400 + 税
3700	S	¥12,750 + 税

ポリ合板サイズ(目安)  
H89mm t2.5まで

W : ホワイト

S : シルバー

※上記価格にポリ合板は含まれておりません。

ポリ合板について

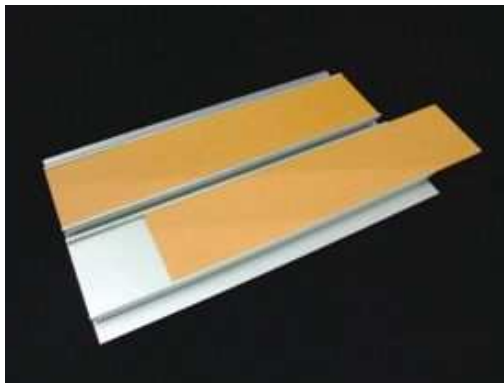

ポリ合板サイズは必ず現物合わせをお願いします。

【パネル化粧用ポリ合板目安金額】

- ポリ合板(切断・加工費含む) 3×6判 t2.5 (定価¥4,000以内)使用の場合

1㎡あたり ¥6,000(1.6㎡以上)~

アイカ工業(株)の化粧板から品番を指定して頂く事も可能です。  
品番によって価格が異なりますので、  
御見積もりご依頼の際に品番をご指定ください。

(例)



LP-146

LP-381

LP-416

トップ・アンダー・サイド各種カバーは C29 ページの「フックパネルパーツと納まり図」をご参照ください。

塩ビシート貼込タイプ

塩ビシート貼込みタイプ



HP60S

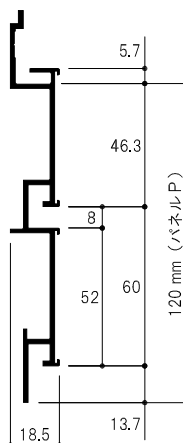

塩ビシートサイズ(目安)  
H49mm

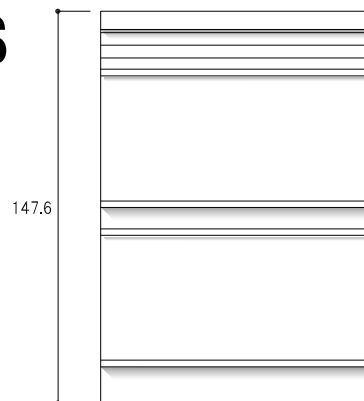

HP60S 1210 S

ピッチ サイズ シルバー

サイズ	カラー	価格
1210	S	¥4,950 + 税
1820	S	¥7,200 + 税
3700	S	¥14,400 + 税

HP75S

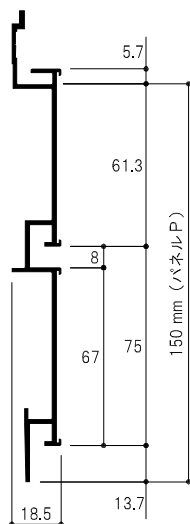

塩ビシートサイズ(目安)  
H64mm

S: シルバー

HP75S 1210 S

ピッチ サイズ シルバー

サイズ	カラー	価格
1210	S	¥6,150 + 税
1820	S	¥8,900 + 税
3700	S	¥17,800 + 税

HP100S

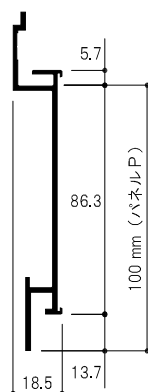

塩ビシートサイズ(目安)  
H89mm

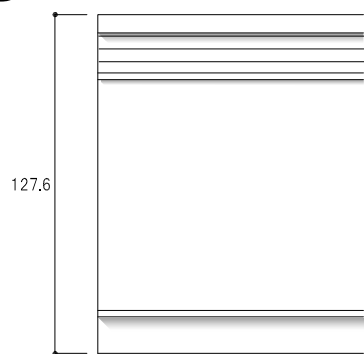

HP 100S 1210 S

ピッチ サイズ シルバー

サイズ	カラー	価格
1210	S	¥4,450 + 税
1820	S	¥6,400 + 税
3700	S	¥12,750 + 税

※上記価格に塩ビシートは含まれておりません。

塩ビシートについて



塩ビシートサイズは必ず現物合わせをお願いします。

【パネル化粧用塩ビシート目安金額】

- 塩ビシート(貼り手間含む) 1200巾×1m (定価¥5,000以内)使用の場合

1㎡あたり ¥13,000(1.2㎡以上)~

住友 3M (株) のダイノックシートから品番を指定して頂く事も可能です。品番によって価格が異なりますので、御見積もりご依頼の際に品番をご指定ください。

(例)



WG-835 WG-857 WG-854 WG-1070 WG-1071

トップ・アンダー・サイド各種カバーは C29 ページの「フックパネルパーツと納まり図」をご参照ください。

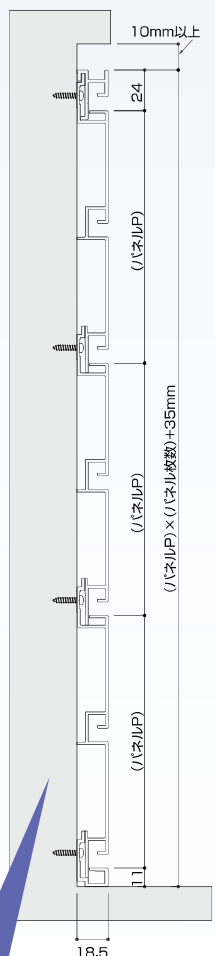

**■パネルトップ**  
**HP-PT 3700 W**  
サイズ カラー

サイズ	カラー	価格
3700	W (ホワイト)	¥6,100 + 税
3700	S (シルバー)	¥5,650 + 税

**■パネルトップC**  
**HP-PTC 3700 W**  
サイズ カラー

サイズ	カラー	価格
3700	W (ホワイト)	¥6,100 + 税
3700	S (シルバー)	¥5,650 + 税

**■パネルアンダー**  
**HP-PU 2730 W**  
サイズ カラー

サイズ	カラー	価格
2730	W (ホワイト)	¥4,850 + 税
3700	W (ホワイト)	¥6,600 + 税
3700	S (シルバー)	¥5,900 + 税

- 注意事項**
- パネルの取付は、間口方向のビス止めピッチを300mm以内で1枚ずつ取付して下さい。
  - 重量物を乗せる箇所はビス止めピッチを細かくして下さい。
  - 取付の際は、必ず根太、木軸又は軽量鉄骨に取付けて下さい。
  - 必ずパネルの水平レベルを保ちながら施工して下さい。

**■計算式**

$$H = \text{パネルP} \times \text{枚数} + 35 \text{ (トップ24mm+アンダー 11mm)} + 10 \sim$$

\*パネルトップを取付る場合、10mm以上必要

フラットパネルを例にしていますが  
 ポリ合板差込・塩ビシート貼込の両タイプも同様の納まりです。

**■フレームレール**  
**HP-FR 2730 W**  
サイズ カラー

サイズ	カラー	価格
2730	W (ホワイト)	¥2,200 + 税
3700	W (ホワイト)	¥3,150 + 税
3700	S (シルバー)	¥2,800 + 税

**■フレームレールセンターカバー**  
\*フレームレール使用時のカバーです。  
**HP-FRCC 2730 W**  
サイズ カラー

サイズ	カラー	価格
2730	W (ホワイト)	¥2,300 + 税
3700	W (ホワイト)	¥2,800 + 税
3700	S (シルバー)	¥2,650 + 税

**■フレームレールエンドカバー**  
**HP-FREC 2730 W**  
サイズ カラー

サイズ	カラー	価格
2730	W (ホワイト)	¥2,100 + 税
3700	W (ホワイト)	¥3,000 + 税
3700	S (シルバー)	¥2,750 + 税

**■コーナーレールW (出隅)**  
**HP-CRW 2730 W**  
サイズ カラー

サイズ	カラー	価格
2730	W (ホワイト)	¥5,300 + 税
3700	W (ホワイト)	¥7,150 + 税
3700	S (シルバー)	¥6,700 + 税

**■コーナーレールV (入隅)**  
**HP-CRV 2730 W**  
サイズ カラー

サイズ	カラー	価格
2730	W (ホワイト)	¥4,850 + 税
3700	W (ホワイト)	¥6,800 + 税
3700	S (シルバー)	¥6,250 + 税

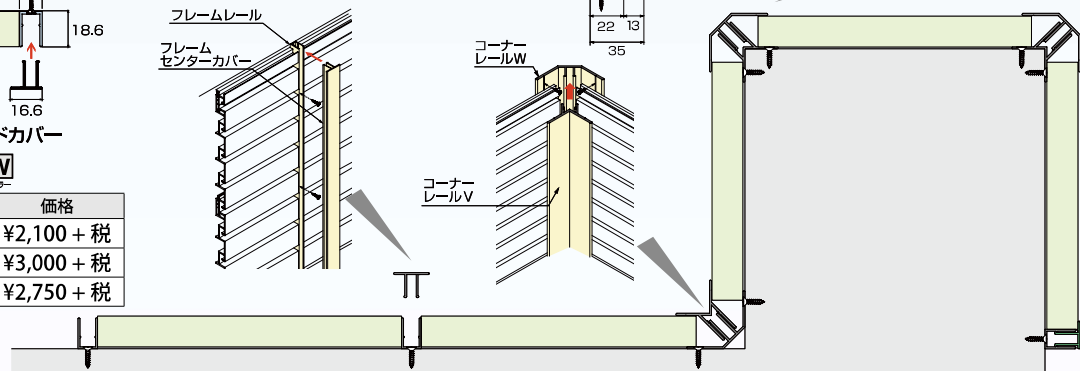

# 木製 (ウッド) パネル

木製なので、寸法も自在にカットできます。

木製 (ウッド) パネル



ライナー (別売)

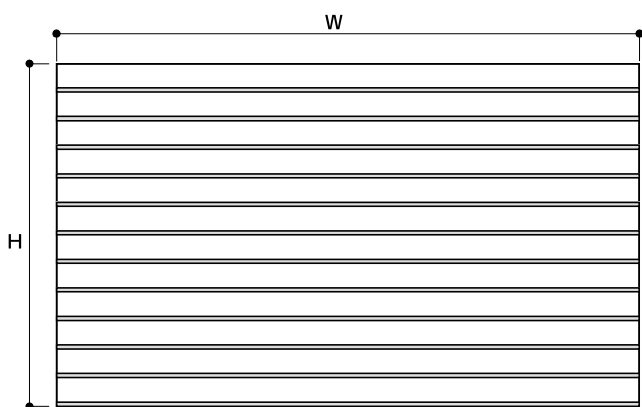

### 施工手順

必ずパネルの水平レベルを保ち施工してください。  
合板 (9mm 以上) 同様の下地材に木工用ボンドを塗布、  
前面ミゾ部分から直接タッピングビス (30mm 以上) で  
確実に貼付けてください。  
※取付ピッチは 450mm 以内を推奨します。  
重量物を載せる場合はビス止めピッチを狭めて施工ください。

### ウッドパネル 75 ピッチ (ホワイト)

型番	サイズ (W x H)	ミゾ本数	重量 (kg)	価格
WPN75P1800W	1800 x 900	12 本	20	¥35,000 + 税
WPN75P2400W	2400 x 1200	16 本	35	¥56,500 + 税

※指定サイズでカットできます。

### ライナー (シルバー)

型番	長さ (L)	価格
WPN-LRAL1800	1800	¥1,200 + 税
WPN-LRAL2400	2400	¥1,430 + 税

※指定サイズでカットできます。

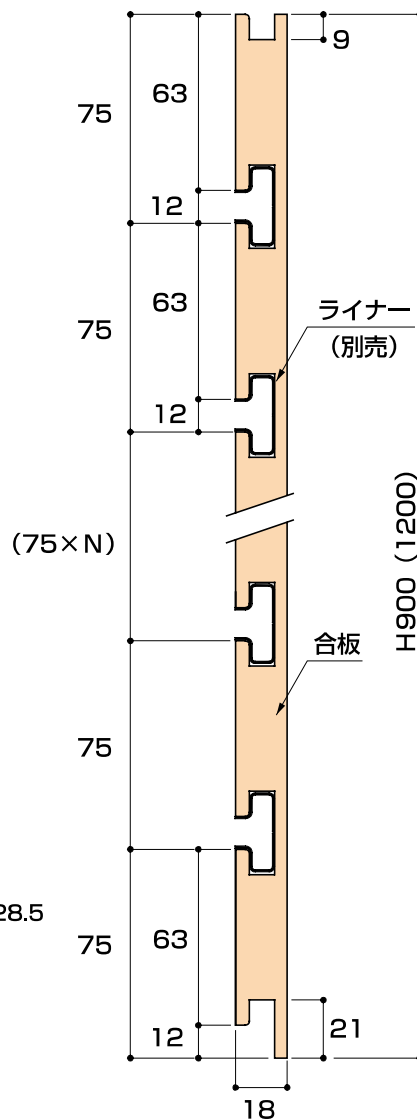
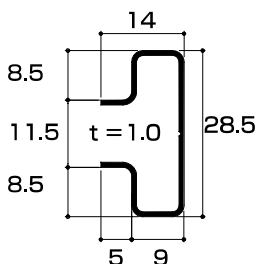

### 別注対応出来ます。[納期30~60日]

- ★市販のポリ柄を使用して受注生産出来ます。(材料によっては対応不可の場合もあります。)
- ★溝ピッチを 100、150、300mm で受注生産出来ます。

オプションパーツは C32 ページの「フックパネルオプション」よりお選びください。

壁面パネル



■コーナーレールV

HP-CRV 2730 W

サイズ	カラー	価格
2730	W	¥4,850 + 税
3700	W	¥6,800 + 税
3700	S	¥6,250 + 税

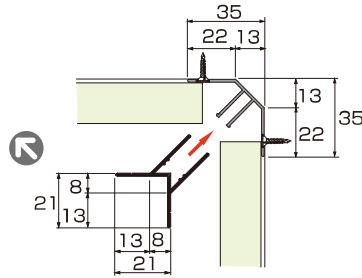

■フレームレール

HP-FR 2730 W

サイズ	カラー	価格
2730	W	¥2,200 + 税
3700	W	¥3,150 + 税
3700	S	¥2,800 + 税

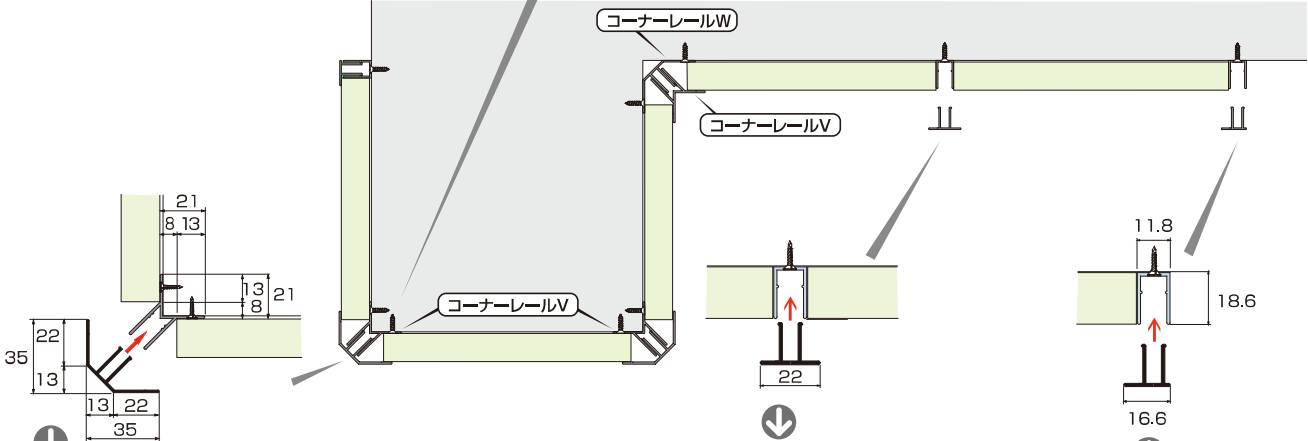
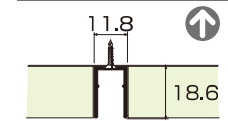

■コーナーレールW

HP-CRW 2730 W

サイズ	カラー	価格
2730	W	¥5,300 + 税
3700	W	¥7,150 + 税
3700	S	¥6,700 + 税

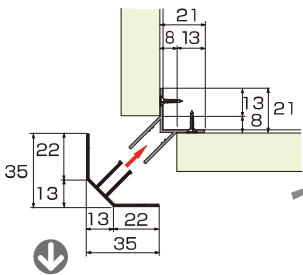

■フレームレールセンターカバー

※フレームレール使用時のカバーです。

HP-FRCC 2730 W

サイズ	カラー	価格
2730	W	¥2,300 + 税
3700	W	¥2,800 + 税
3700	S	¥2,650 + 税

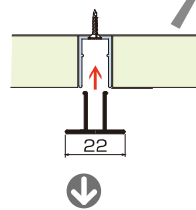

■フレームレールエンドカバー

HP-FREC 2730 W

サイズ	カラー	価格
2730	W	¥2,100 + 税
3700	W	¥3,000 + 税
3700	S	¥2,750 + 税

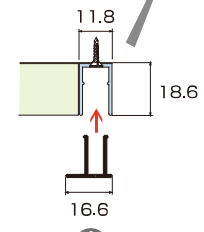

■エンドレール

HP-ER 2730 W

サイズ	カラー	価格
2730	W	¥1,650 + 税
3700	W	¥2,650 + 税
3700	S	¥2,550 + 税

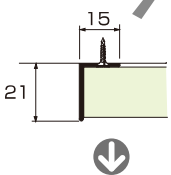

■コーナー 90°レール

HP-C90R 2730 W

サイズ	カラー	価格
2730	W	¥4,300 + 税
3700	W	¥6,000 + 税
3700	S	¥5,550 + 税

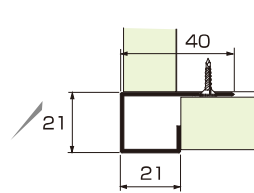

■ジョイントレール

HP-JR 1210 W

サイズ	カラー	価格
2730	W	¥2,100 + 税
3700	W	¥3,000 + 税
3700	S	¥2,750 + 税

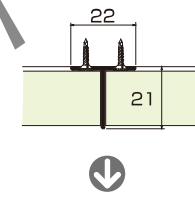

※サイズ切断 1ヶ所 ¥300  
穴開 1ヶ所 ¥400 / 皿穴 1ヶ所 ¥500 で対応します。

# フックパネルオプション

ご注文の際は、サイズをご指定ください。

フックパネルオプション

壁面パネル

シングルフック φ4  
(P-小)  
HP-HK4-30 クロームメッキ

L(mm)	価格
30	¥250 + 税
50	¥260 + 税
100	¥280 + 税
150	¥290 + 税
200	¥300 + 税

シングルフック φ5  
(P-小)  
HP-HK5-100 クロームメッキ

L(mm)	価格
100	¥350 + 税
150	¥390 + 税
200	¥430 + 税
250	¥490 + 税

シングルフック φ6  
(P-小)  
HP-HK6-100 クロームメッキ

L(mm)	価格
100	¥420 + 税
150	¥450 + 税
200	¥480 + 税
250	¥520 + 税
300	¥550 + 税

シングルフック φ8  
(P-中)  
HP-HK8-200 クロームメッキ

L(mm)	価格
200	¥620 + 税
250	¥660 + 税
300	¥700 + 税
350	¥780 + 税

L型フック  
(P-小)  
HP-LHK クロームメッキ

価格
¥280 + 税

クロックフック  
(P-小)  
HP-CHK-N クロームメッキ

価格
¥280 + 税

ダボ付フック  
(P-小)  
HP-DHK クロームメッキ

価格
¥980 + 税

U型フック  
(P-小)  
HP-UHK クロームメッキ

価格
¥780 + 税

ネクタイフック  
(P-小)  
HP-NTHK クロームメッキ

価格
¥800 + 税

帽子フック  
(P-小)  
HP-HCHK クロームメッキ

価格
¥1,450 + 税

リングフック  
(P-小)  
HP-100 RHK クロームメッキ

L(mm)	価格
100	¥1,800 + 税
150	¥1,950 + 税

垂直リングフック  
(P-小)  
HP-V 50 RHK クロームメッキ

L(mm)	価格
50	¥1,700 + 税
100	¥1,800 + 税
150	¥1,900 + 税

リングフック 3連  
(P-大)  
HP-R3HK クロームメッキ

価格
¥2,500 + 税

PCフック(カード差し付)  
(P-小)  
HP-PCHK-50 クロームメッキ

L(mm)	価格
50	¥850 + 税
100	¥1,050 + 税
150	¥1,090 + 税
200	¥1,150 + 税
250	¥1,180 + 税
300	¥1,230 + 税

角バーフック  
(P-中)  
HP-KBHK-250 クロームメッキ

L(mm)	価格
250	¥2,050 + 税
300	¥2,200 + 税
350	¥2,450 + 税

ダブルハンガー 巾25  
(P-中)  
HP-WHG25-100 クロームメッキ

L(mm)	価格
100	¥820 + 税
150	¥850 + 税
200	¥890 + 税

ダブルハンガー 巾30  
(P-中)  
HP-WHG30-150 クロームメッキ

L(mm)	価格
150	¥890 + 税
200	¥940 + 税
250	¥1,200 + 税

ダブルフック  
(P-大)  
HP-WHK-200 クロームメッキ

L(mm)	価格
200	¥1,260 + 税
250	¥1,500 + 税
300	¥1,740 + 税

傾斜フック  
(P-中)  
HP-KSHK クロームメッキ

価格
¥1,880 + 税

袋物フック  
(P-中)  
HP-FHK クロームメッキ

価格
¥1,950 + 税

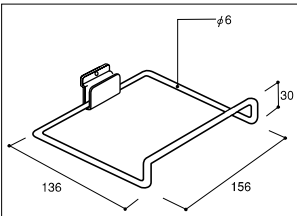

**FU型シューズフック** (P-U大)  
**HP-SSHK-FU** クロームメッキ

価格
¥1,400 + 税

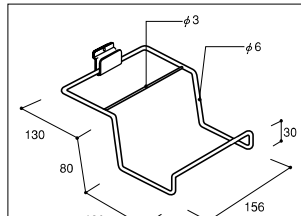

**FU型シューズフック** (P-U大)  
**HP-SWHK-FU** クロームメッキ

価格
¥1,450 + 税

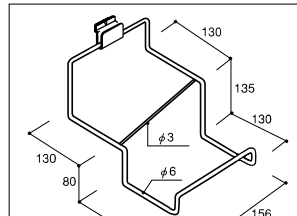

**FU型シューズフック** (P-U大)  
**HP-SWHK/L-FU (左傾斜)** クロームメッキ

価格
¥1,520 + 税

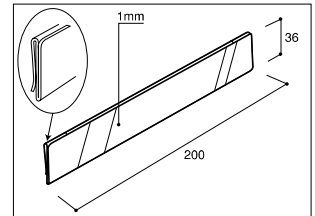

**シューズフック用PCレール**  
**FU-PCR** 透明塩ビ

価格
¥550 + 税

※FU型シューズフック専用

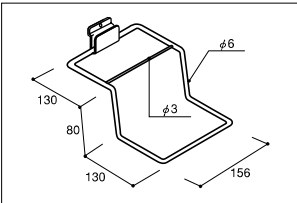

**シューズフック** (P-U大)  
**HP-SWHK** クロームメッキ

価格
¥1,120 + 税

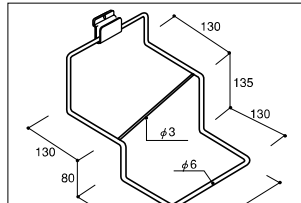

**シューズフック** (P-U大)  
**HP-SWHK/L (左傾斜)** クロームメッキ

価格
¥1,490 + 税

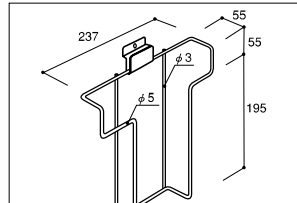

**マガジンフック** (P-U大)  
**HP-MZHK** クロームメッキ

価格
¥2,300 + 税

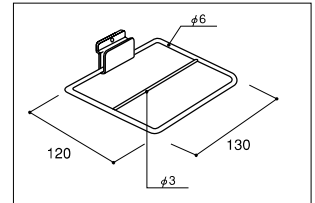

**シューズフック** (P-U大)  
**HP-SSHK** クロームメッキ

価格
¥1,300 + 税

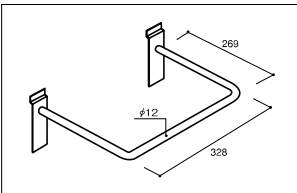

**ホイール用フック** (P-特長)  
**HP-WLHK** クロームメッキ

価格
¥4,400 + 税

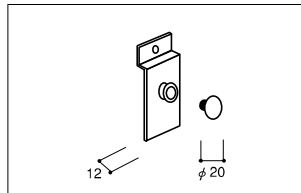

**ボックスホルダー** (P-小)  
**HP-BXHD** クロームメッキ

価格
¥1,100 + 税

※ブラケット用サポートが必要です。

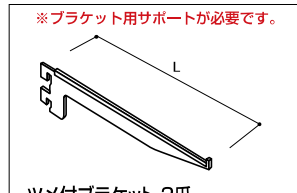

**ツメ付ブラケット 2爪**  
**NX12-150** クロームメッキ

L(mm)	価格
150	¥260 + 税
200	¥290 + 税
250	¥340 + 税

※ブラケット用サポートが必要です。

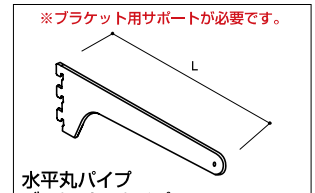

**水平丸パイプ  
ブラケットBタイプ**  
**NX523B-200** クロームメッキ

L(mm)	価格
200	¥520 + 税
250	¥570 + 税
300	¥620 + 税

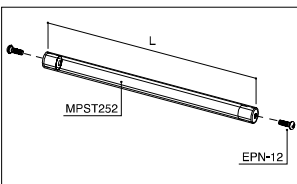

**丸パイプセット**  
**HP-MPST-585** クロームメッキ

L(mm)	価格
585	¥1,470 + 税
885	¥1,700 + 税

※ブラケット用サポートが必要です。



**木棚ブラケット  
片側アングル 2爪** 左右セット  
**NX412/L・R-180** クロームメッキ

L(mm)	価格
120	¥920 + 税
180	¥1,020 + 税
240	¥1,100 + 税

アクリル固定用ネジ

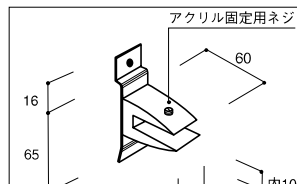

**アクリル用ブラケット**  
**HP-ACBK** (P-専)  
クロームメッキ

価格
¥2,340 + 税

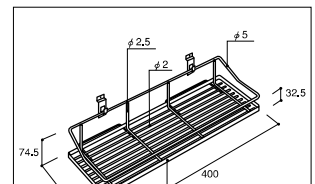

**ミニバスケット** (P-U小)  
**HP-MBSK** クロームメッキ

価格
¥9,500 + 税

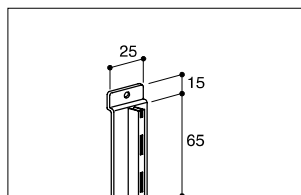

**ブラケット用サポート** (P-小)  
**HP-BKS25x65** クロームメッキ

価格
¥840 + 税

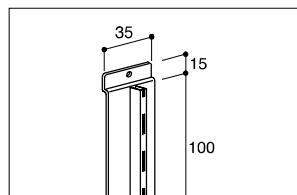

**ブラケット用サポート** (P-専)  
**HP-BKS35x100** クロームメッキ

価格
¥1,220 + 税

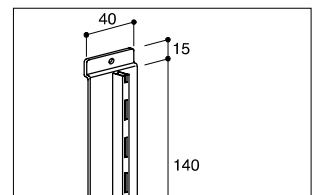

**ブラケット用サポート** (P-特長)  
**HP-BKS40x140** クロームメッキ

価格
¥1,340 + 税

# フックパネルオプション

フックパネルオプション／施工時の注意

壁面パネル

プレート 生地

プレート大

**HP-PT60×65N**

価格
¥240 + 税

プレート 生地

プレート中

**HP-PT40×65N**

価格
¥220 + 税

プレート 生地

プレート小

**HP-PT25×65N**

価格
¥200 + 税

プレート 生地

プレート特長

**HP-PT40×140N**

価格
¥330 + 税

プレート 生地

**HP-PT35×100N**

価格
¥300 + 税

プレート 生地

プレートU大

**HP-PTU50**

価格
¥370 + 税

プレート 生地

プレートU小

**HP-PTU25**

価格
¥400 + 税

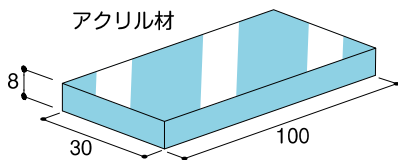

パネル積上治具

**HP-AC8T**

価格
¥750 + 税

## 【施工時の注意事項】

パネルを積上げる時は、必ず治具(下図参照)を嵌合部に挟込み、治具を手で保持しながら一段ずつ取付けてください。

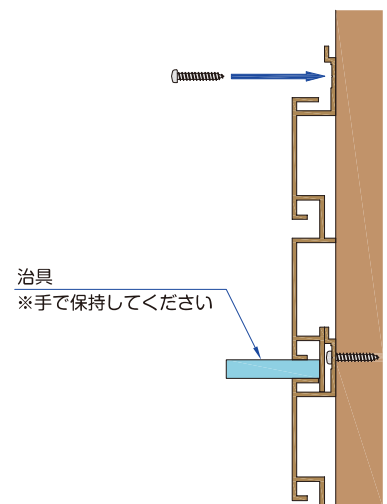
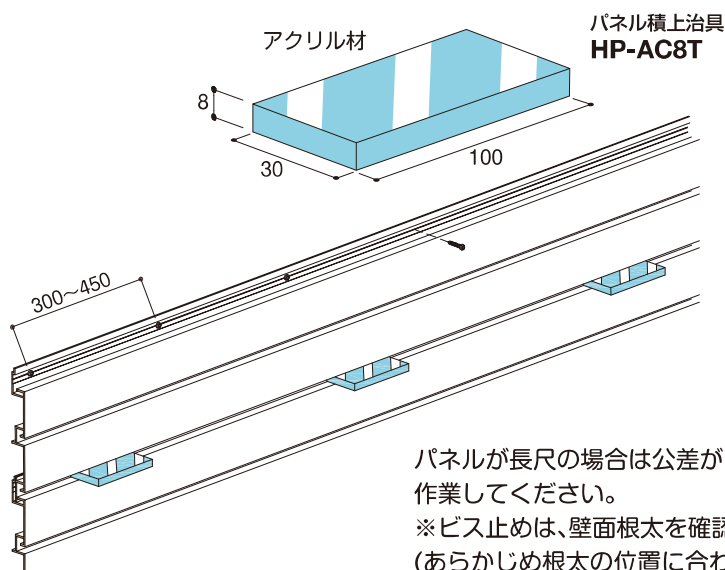

パネルが長尺の場合は公差がある為、治具の間隔をあけて数ヶ所に挟み込んで作業してください。

※ビス止めは、壁面根太を確認の上300~450mmピッチで施工してください。(あらかじめ根太の位置に合わせて下穴を開けておくと施工が容易です。)

## 【フックライン・パネル耐荷重表】

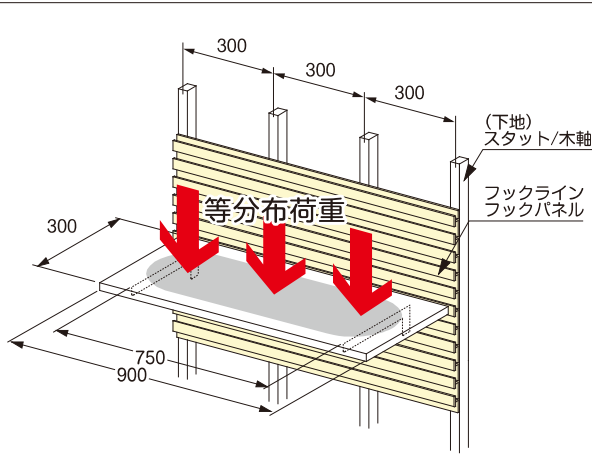

### 【測定条件】

棚受金物: L=300(各ブラケット用サポート使用)  
 下地: スタット65mm×45mm(300mmピッチ)/木軸(300mmピッチ)  
 棚受ピッチ: ブラケット芯々750mm  
 棚板: 間口900mm×奥行300mm

### フックラインHLシリーズ(ブラケット用サポート) 耐荷重表

使用ブラケット用サポート	フックライン フックライン・エコ	フックライン (強化タイプ)
HL-BKS35×68	12kg	15kg
HL-BKS30×100	16kg	20kg
HL-BKS30×140	20kg	25kg

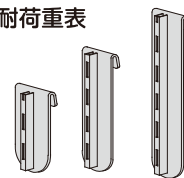

### フックパネルHPシリーズ(ブラケット用サポート) 耐荷重表

使用ブラケット用サポート	フックパネル	ウッドパネル
HP-BKS25×65	15kg	1kg
HP-BKS35×100	20kg	3kg
HP-BKS40×140	25kg	8kg

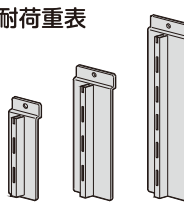

#### 【耐荷重】

等分布荷重時に棚受・パネルが変形しない荷重を示す数値です。  
 集中荷重の場合は上の数値よりも低い耐荷重になりますので、ご注意ください。

#### 【測定方法】

取付ビスの間近の溝にフックを掛けた状態で測定しています。  
 取付ビスから離れた溝に掛けると、耐荷重が測定値よりも下がりますのでご注意ください。

#### 【注意】

取付時には、必ず下地材・根太を十分確認し、適切(用途・長さ等)なビスを使用して下さい。  
 表記耐荷重は目安になります。目安荷重を参考にし、適切な荷重で使用して下さい。  
 また目安以上の荷重での無理な使用は行わないで下さい。

## ハイブリッドパネル

フックパネルとフックラインを  
 既存の Gondola 什器に簡単装着！

フックパネルとフックラインを各メーカーの Gondola 什器に取付ができます。  
 既存 Gondola にも取付ができるので簡単に売り場変更も可能です。  
 専用カタログをご用意しております。お気軽にお問い合わせください。

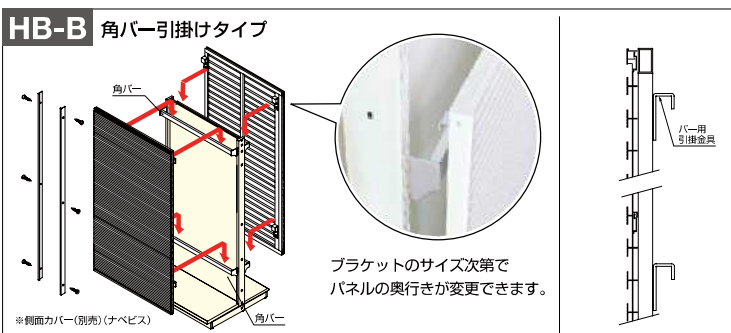
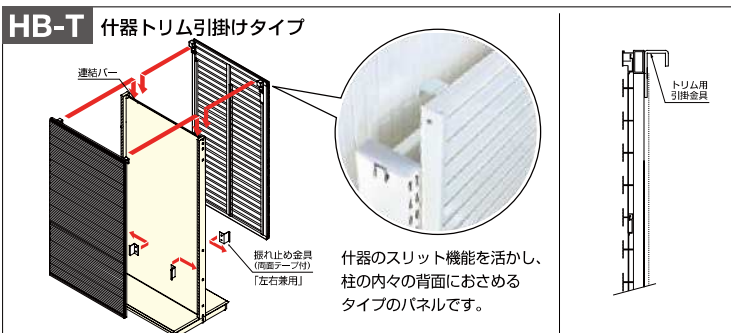
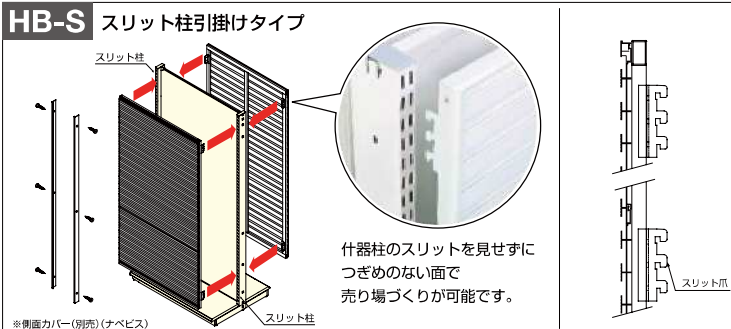

壁面パネル

# HANGALL30



## カラーガイド



ホワイト

ブラック



マットSLC  
(つや消しシルバー)

ヘアライン

## 墨出し例

床から天井までの高さが2,800mmの壁にHANGALL30を貼る場合の施工例です。

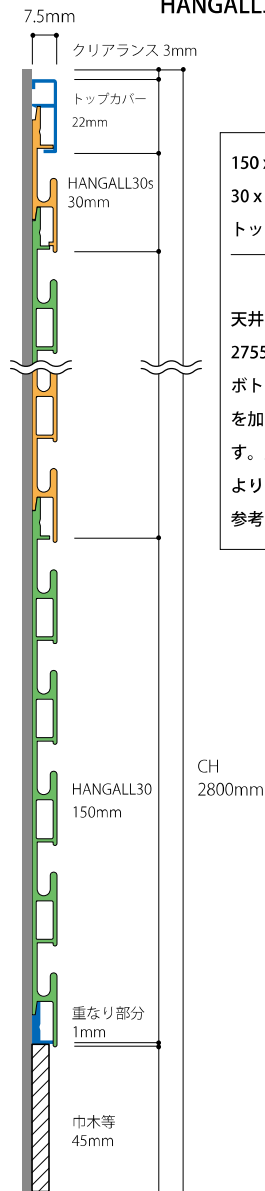

150 x 18 = 2,700 (ベースパネル 18 枚使用)  
30 x 1 = 30 (シングルパネル 1 枚使用)  
トップカバー 22  
-----  
2,752

天井とのクリアランス 3mm を計算し、  
2755 となります。  
ボトムカバーの重なり部分 1mm と残り 45  
を加えた 46mm が下場の墨位置になりま  
す。床面 (水平レベルを必ず取って下さい)  
より 46mm の位置に墨を打ち取付手順を  
参考に施工してください。

## 取付手順



LGS を 300mm ピッチで施工し、  
ボトムカバーを取付ます。



ベースパネルをボトムカバーにはめ込み、  
ビス止めします。  
(パネルには 300mm ピッチでΦ5mm の  
ビス穴が空いています。)



ビス止め部分はパネルを重ねることで  
見えなくなります。



ビス止めしながら、途中で水平レベルを  
確認してください。



最後にトップカバーを取付けて完成。  
側面を隠す場合はラインエッジもしくは  
スクエアエッジを先に取付ます。

HANGALL30 ベースパネル L1820 x H150 x D7.5

商品番号	サイズ(L寸法)	カラー	価格
EH002-01	1820mm	ホワイト	¥9,000 + 税
EH002-10		ブラック	¥9,000 + 税
EH002-21		マット SLC	¥9,000 + 税
EH002-27		ヘアライン	¥8,600 + 税

HANGALL30 ベースパネル L3640 x H150 x D7.5

商品番号	サイズ(L寸法)	カラー	価格
EH062-01	3640mm	ホワイト	¥18,000 + 税
EH062-10		ブラック	¥18,000 + 税
EH062-21		マット SLC	¥18,000 + 税
EH062-27		ヘアライン	¥17,200 + 税

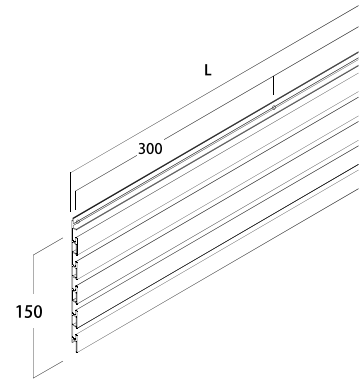

HANGALL30s ベースパネル L1820 x H30 x D7.5

商品番号	サイズ(L寸法)	カラー	価格
EH004-01	1820mm	ホワイト	¥3,300 + 税
EH004-10		ブラック	¥3,300 + 税
EH004-21		マット SLC	¥3,300 + 税
EH004-27		ヘアライン	¥3,200 + 税

HANGALL30s ベースパネル L3640 x H30 x D7.5

商品番号	サイズ(L寸法)	カラー	価格
EH064-01	3640mm	ホワイト	¥6,600 + 税
EH064-10		ブラック	¥6,600 + 税
EH064-21		マット SLC	¥6,600 + 税
EH064-27		ヘアライン	¥6,400 + 税

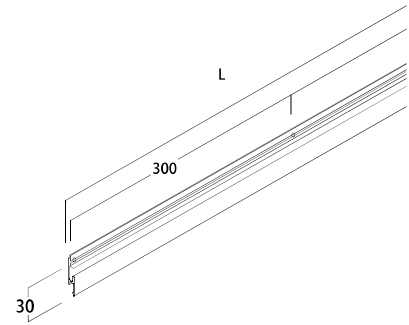

シングルベースパネルは高さ調節を 30mm 単位でできるベースパネルです。

HANGALL トップカバー L1820 x H22 x D7.5

商品番号	サイズ(L寸法)	カラー	価格
EH007-01	1820mm	ホワイト	¥1,100 + 税
EH007-10		ブラック	¥1,100 + 税
EH007-21		マット SLC	¥1,100 + 税
EH007-27		ヘアライン	¥1,000 + 税

HANGALL トップカバー L3640 x H22 x D7.5

商品番号	サイズ(L寸法)	カラー	価格
EH067-01	3640mm	ホワイト	¥2,200 + 税
EH067-10		ブラック	¥2,200 + 税
EH067-21		マット SLC	¥2,200 + 税
EH067-27		ヘアライン	¥2,000 + 税

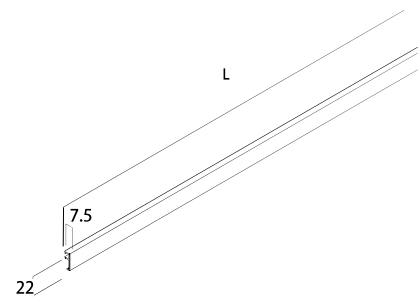

HANGALL ボトムカバー L1820 x H12.5 x D6.3

商品番号	サイズ(L寸法)	カラー	価格
EH008-27	1820mm	シルバー	¥1,900 + 税

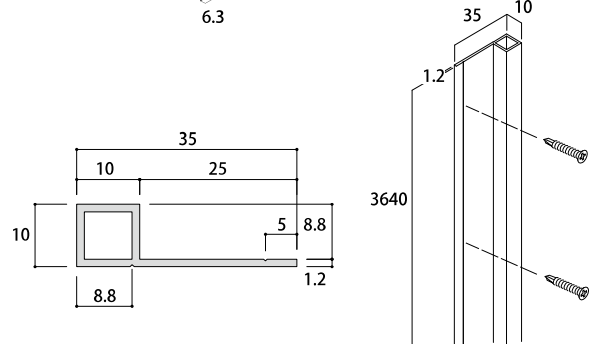
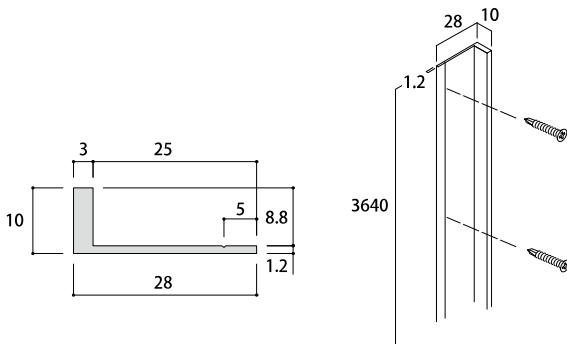
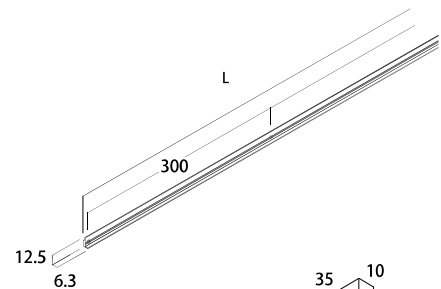

HANGALL ラインエッジ L3640 x H10 x D28

商品番号	サイズ(L寸法)	カラー	価格
EH831-01	3640mm	ホワイト	¥2,900 + 税
EH831-10		ブラック	¥2,900 + 税
EH831-21		マット SLC	¥2,900 + 税
EH831-27		ヘアライン	¥2,800 + 税

HANGALL スクエアエッジ L3640 x H10 x D35

商品番号	サイズ(L寸法)	カラー	価格
EH832-01	3640mm	ホワイト	¥3,600 + 税
EH832-10		ブラック	¥3,500 + 税
EH832-21		マット SLC	¥3,500 + 税
EH832-27		ヘアライン	¥3,400 + 税

# HANGALL オプション

ハンブオールオプション

壁面パネル

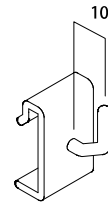
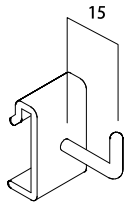

## HANGALL フックΦ 3mm (スチール) ※発注単位：5 個

商品番号	サイズ	カラー	価格
EH150-07	15mm	シルク	¥390 + 税
EH180-07	10mm	シルク	¥400 + 税
EH150-20	15mm	クローム	¥350 + 税
EH180-20	10mm	クローム	¥360 + 税

※ EH180-07・EH180-20 は掛時計用フックです。  
耐荷重：1kg

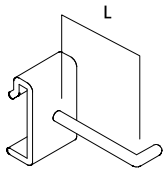

## HANGALL フックΦ 3mm (スチール) ※発注単位：5 個

商品番号	サイズ (L)	カラー	価格
EH160-07	30mm	シルク	¥360 + 税
EH161-07	50mm	シルク	¥380 + 税
EH162-07	100mm	シルク	¥400 + 税
EH160-20	30mm	クローム	¥320 + 税
EH161-20	50mm	クローム	¥340 + 税
EH162-20	100mm	クローム	¥360 + 税

※耐荷重：1kg

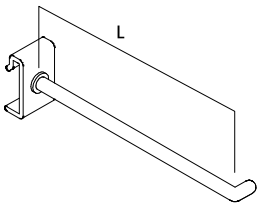

## HANGALL フックΦ 5mm (スチール) ※発注単位：5 個

商品番号	サイズ (L)	カラー	価格
EH170-07	100mm	シルク	¥520 + 税
EH171-07	150mm	シルク	¥560 + 税
EH172-07	200mm	シルク	¥600 + 税
EH173-07	250mm	シルク	¥640 + 税
EH170-20	100mm	クローム	¥460 + 税
EH171-20	150mm	クローム	¥500 + 税
EH172-20	200mm	クローム	¥540 + 税
EH173-20	250mm	クローム	¥580 + 税

※耐荷重：1kg

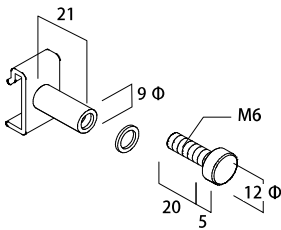

## HANGALL パネルフック ※発注単位：4 個

商品番号	サイズ	カラー	価格
EH190-07	20mm	シルク	¥720 + 税
EH190-20	20mm	クローム	¥660 + 税

※パネルフック取付目安：最大 1m x 1m x 5mm 厚のアクリル 2 枚を 4 個で取り付けした場合をマックスとします。(1 個につき約 6kg)

## HANGALL サポートアダプター ※発注単位：10 個

商品番号	サイズ	カラー	価格
EH199-29	W16	スチール生地	¥100 + 税
EH198-29	W30		¥200 + 税

※オリジナルパーツ製作用プレート (生地)

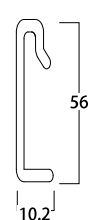
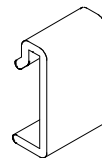
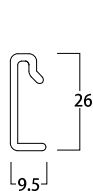
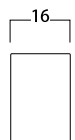
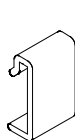



HANGALL 棚受け

商品番号	サイズ (L)	カラー	価格
EH250-01	300mm	ホワイト	¥1,200 + 税
EH250-21	300mm	マット SLC	¥1,200 + 税
EH250-27	300mm	ヘアライン	¥1,100 + 税
EH251-01	450mm	ホワイト	¥1,600 + 税
EH251-21	450mm	マット SLC	¥1,600 + 税
EH251-27	450mm	ヘアライン	¥1,500 + 税
EH252-01	600mm	ホワイト	¥2,000 + 税
EH252-21	600mm	マット SLC	¥2,000 + 税
EH252-27	600mm	ヘアライン	¥1,900 + 税

※左右エンドキャップ付 (ホワイト/グレー)  
 ※マット SLC・ヘアラインはグレーのエンドキャップ付き



ガラス及びアクリル棚受け (アルミ)

※ガラス棚 5mm を使用した場合、1 度アップになる様に調整してあります。  
 多少の誤差がありますのでご注意ください。  
 ※棚板は最大 D ≤ 250mm で使用してください。

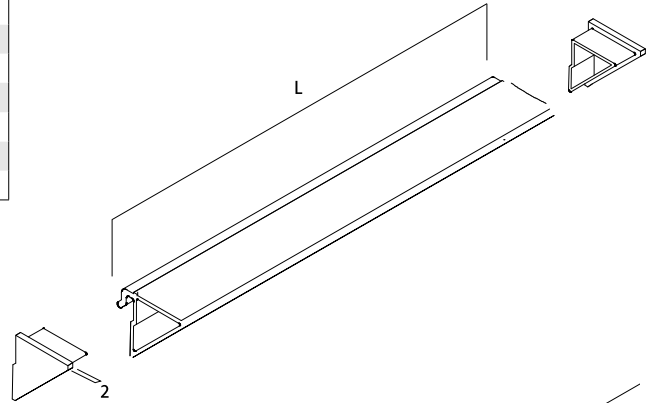

カット用棚受け

商品番号	サイズ (L)	カラー	価格
EH256-01	1820mm	ホワイト	¥4,400 + 税
EH256-10	1820mm	ブラック	¥4,400 + 税
EH256-21	1820mm	マット SLC	¥4,400 + 税
EH256-27	1820mm	ヘアライン	¥4,000 + 税

※左右エンドキャップ付 (ホワイト/ブラック/グレー)  
 ※マット SLC・ヘアラインはグレーのエンドキャップ付き

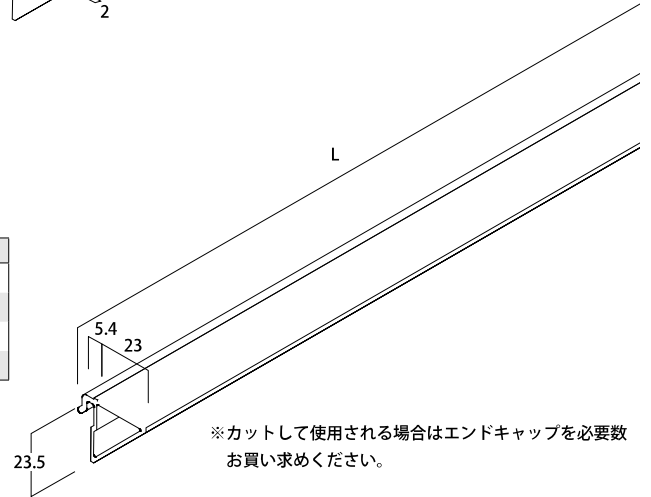

エンドキャップセット (左右 1 組) (プラスチック) ※発注単位：5 セット

商品番号	カラー	単位	価格
EH291-01	ホワイト	左右 1set	¥140 + 税
EH291-10	ブラック	左右 1set	¥140 + 税
EH291-31	グレー	左右 1set	¥140 + 税

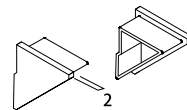

※固定する場合は瞬間接着剤などで取り付けてください。

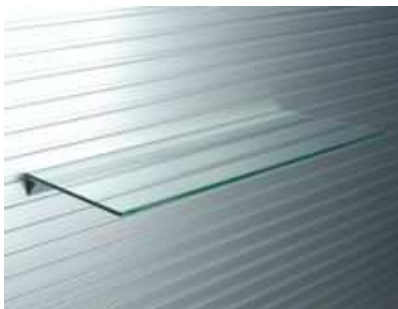

強化ガラス t=5mm ※受注生産品

商品番号	サイズ (W x D)	価格
EH501-40	300 x 150	別途御見積り
EH502-40	300 x 200	
EH503-40	300 x 250	
EH507-40	450 x 150	
EH508-40	450 x 200	
EH509-40	450 x 250	
EH511-40	600 x 150	
EH512-40	600 x 200	
EH513-40	600 x 250	

※特注サイズは別途承ります。

アクリルガラス色 t=5mm ※受注生産品

商品番号	サイズ (W x D)	価格
EH301-41	300 x 150	別途御見積り
EH302-41	300 x 200	
EH303-41	300 x 250	
EH307-41	450 x 150	
EH308-41	450 x 200	
EH309-41	450 x 250	
EH311-41	600 x 150	
EH312-41	600 x 200	
EH313-41	600 x 250	

※特注サイズは別途承ります。

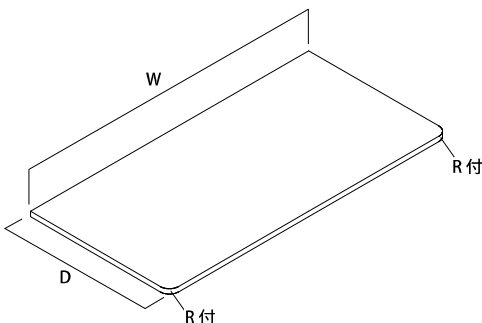



## 5 FACE WALL

## 1FACE RAIL

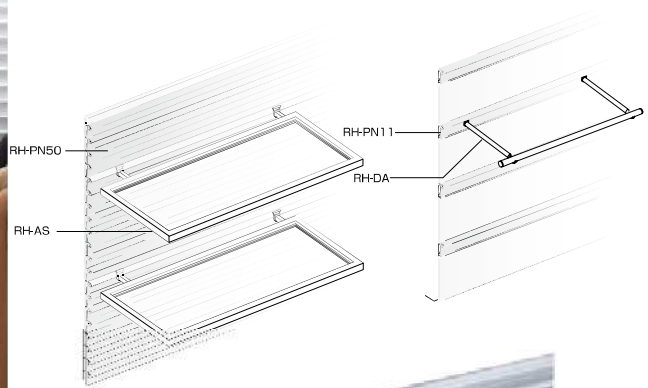

※ビスはφ 3.5 (頭φ 7) をお使いください。  
※取付ビス穴は開いておりません。  
※寸法切りオーダー可 (加工費別)

## 5 FACE WALL RH-PN50

商品番号	仕上	サイズ	価格
RH-PN50-1820	マットシルバー	1820	¥17,500 + 税
RH-PN50-3650		3650	¥35,000 + 税

材質：アルミ  
仕上：マットシルバー

## 5 FACE WALL

### パネル断面図

### 使用例姿図

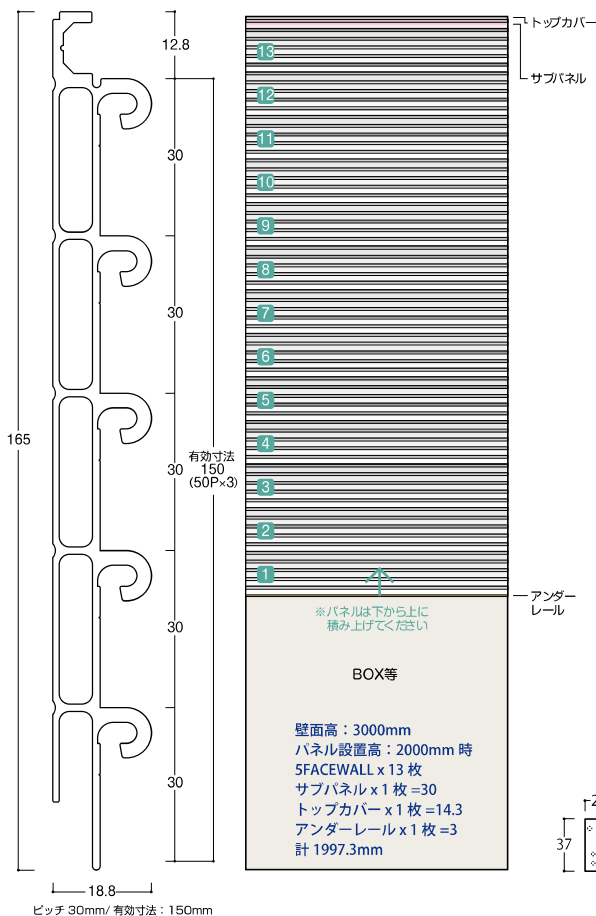

## RH-EC1 エンドキャップ

商品番号	サイズ (mm)	価格
RH-EC1	t2 x 11 x 10	¥200 + 税

材質：PP 樹脂  
仕上：ホワイト  
※左右 1 セット

## 1FACE RAIL RH-PN11

商品番号	仕上	サイズ	価格
RH-PN11-1820-MS	マットシルバー	1820	¥7,000 + 税
RH-PN11-3650-MS		3650	¥14,000 + 税
RH-PN11-1820-WH	ホワイト	1820	¥7,000 + 税
RH-PN11-3650-WH		3650	¥14,000 + 税

材質：アルミ  
仕上：マットシルバー/ホワイト  
※ベースレールはシルバーのみ

※ナベタッピングビスをお使いください。  
※取付ビス穴は開いておりません。  
※寸法切りオーダー可 (加工費別)

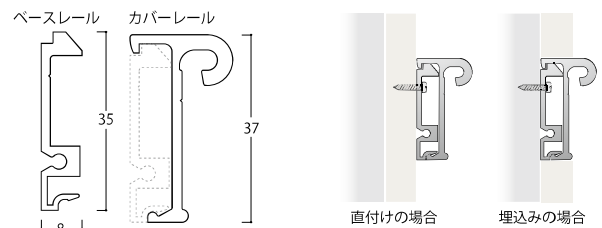

## RH-EC2 エンドキャップ (1 フェイスレール用)

商品番号	サイズ (mm)	価格
RH-EC2	t2 x 20 x 37	¥300 + 税

材質：PP 樹脂  
仕上：ホワイト  
※エンドキャップは左右 1 セット

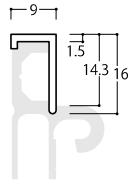

**RH-TC**  
トップカバー

商品番号	サイズ (mm)	価格
RH-TC-1820	1820	¥1,200 + 税
RH-TC-3650	3650	¥2,400 + 税

材質：アルミ  
仕上：マットシルバー  
※寸法切りオーダー可（加工費別）

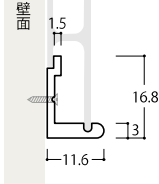

**RH-UN**  
アンダーレール

商品番号	サイズ (mm)	価格
RH-UN-1820	1820	¥1,600 + 税
RH-UN-3650	3650	¥3,200 + 税

材質：アルミ  
仕上：マットシルバー  
※寸法切りオーダー可（加工費別）  
※取付ビス穴は開いていません。

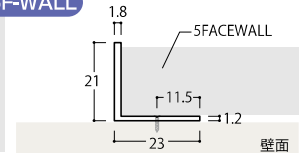

**RH-CO**  
コーナーレール

商品番号	サイズ (mm)	価格
RH-CO-1490	1490	¥1,900 + 税
RH-CO-3000	3000	¥3,800 + 税

材質：アルミ  
仕上：マットシルバー  
※寸法切りオーダー可（加工費別）  
※取付ビス穴は開いていません。

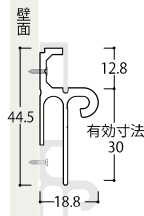

**RH-SUB**  
サブパネル

※ビスはφ 3.5（頭φ 7）をお使いください。

商品番号	サイズ (mm)	価格
RH-SUB-1820	1820	¥4,100 + 税
RH-SUB-3650	3650	¥8,200 + 税

材質：アルミ  
仕上：マットシルバー  
※寸法切りオーダー可（加工費別）  
※取付ビス穴は開いていません。

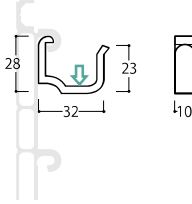

**RH-PFA**  
フック (小)

商品番号	サイズ (mm)	価格
RH-PFA	W10xD32xH28	¥400 + 税

材質：亜鉛ダイキャスト  
仕上：クローム  
※推奨荷重：1.25kg

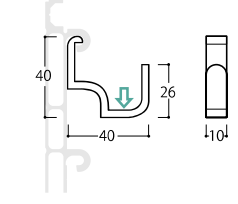

**RH-PFB**  
フック (大)

商品番号	サイズ (mm)	価格
RH-PFB	W10xD40xH40	¥450 + 税

材質：亜鉛ダイキャスト  
仕上：クローム  
※推奨荷重：1.25kg

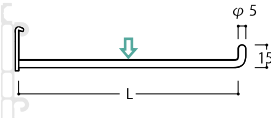

**RH-RD**  
フック

商品番号	フック径	サイズ (L)	価格
RH-RD-50	φ 5	50	¥380 + 税
RH-RD-100		100	¥400 + 税
RH-RD-150		150	¥430 + 税
RH-RD-200		200	¥460 + 税

材質：スチール  
仕上：クローム  
※推奨荷重：1kg

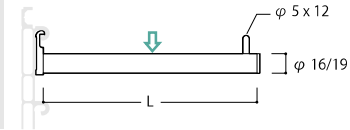

**RH-PH**  
パイプハンガーフック

商品番号	パイプ径	サイズ (L)	価格
RH-PHA-100	φ 16	100	¥1,750 + 税
RH-PHA-150		150	¥1,800 + 税
RH-PHA-200		200	¥1,850 + 税
RH-PHA-250		250	¥1,900 + 税
RH-PHB-100	φ 19	100	¥1,900 + 税
RH-PHB-150		150	¥1,950 + 税
RH-PHB-200		200	¥2,000 + 税
RH-PHB-250		250	¥2,050 + 税
RH-PHB-300	300	¥2,100 + 税	

材質：スチール  
仕上：クローム  
※推奨荷重：3kg

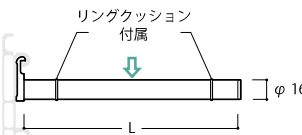

**RH-SP**  
棚受パイプ(サークル)

商品番号	パイプ径	サイズ (L)	価格
RH-SPA-250	φ 16	250	¥1,750 + 税
RH-SPA-300		300	¥1,800 + 税
RH-SPA-350		350	¥1,850 + 税
RH-SHA-400		400	¥1,900 + 税

材質：スチール  
仕上：クローム  
付属品：リングクッション x2  
※推奨荷重：3kg

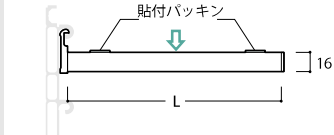

**RH-CP**  
棚受パイプ(スクエア)

商品番号	パイプ径	サイズ (L)	価格
RH-CP-250	16 角	250	¥1,800 + 税
RH-CP-300		300	¥1,850 + 税
RH-CP-350		350	¥1,950 + 税
RH-CP-400		400	¥2,000 + 税

材質：スチール  
仕上：クローム  
付属品：貼付パッキン x2  
※推奨荷重：2kg

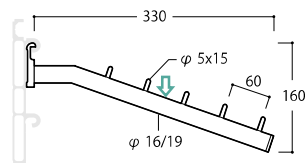

**RH-TH**  
傾斜ハンガーフック

商品番号	パイプ径	サイズ (mm)	価格
RH-THA	φ 16	330	¥3,600 + 税
RH-THB	φ 19	330	¥3,800 + 税

材質：スチール  
仕上：クローム  
※推奨荷重：2kg

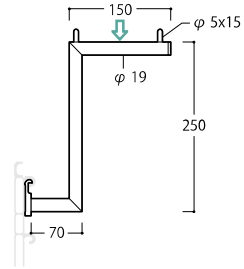

**RH-UH**  
アップハンガーフック

商品番号	パイプ径	サイズ (mm)	価格
RH-UH	φ 19	250	¥6,500 + 税

材質：スチール  
仕上：クローム  
※推奨荷重：2kg

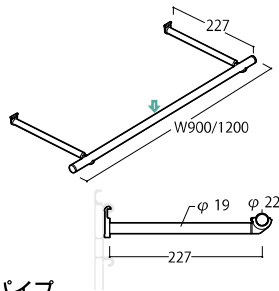

**RH-DA**  
デュアルアームハンガーパイプ

商品番号	パイプ径	サイズ (mm)	価格
RH-DA900	φ 22	900	¥5,000 + 税
RH-DA1200		1200	¥5,200 + 税

材質：スチール  
仕上：クローム  
※推奨荷重：5kg

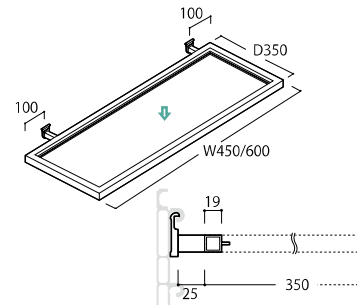

**RH-AS**  
アクリル棚セット

商品番号	パイプ径	サイズ (mm)	価格
RH-ASA	19角	W450 x D350	¥25,000 + 税
RH-ASB		W600 x D350	¥28,700 + 税

材質：スチール / アクリル  
仕上：クローム・透明  
※推奨荷重：3kg

付属品：アクリル板  
[RH-ASA] W408 x D308  
[RH-ASB] W558 x D308

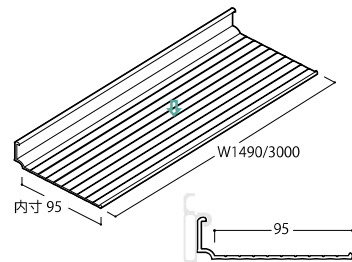

**RH-PS**  
プレート棚

商品番号	サイズ (mm)	価格
RH-PS-1490	1490	¥7,500 + 税
RH-PS-3000	3000	¥15,000 + 税

材質：アルミ ※寸法切りオーダー可 (加工費別)  
仕上：マットシルバー  
※推奨荷重：5kg



**RH-SH**  
サインフック

商品番号	サイズ (mm)	価格
RH-SH	φ 16 x 27	¥1,700 + 税

材質：真鍮 / スチール  
仕上：クローム  
付属品：パッキン x2

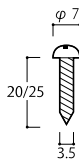
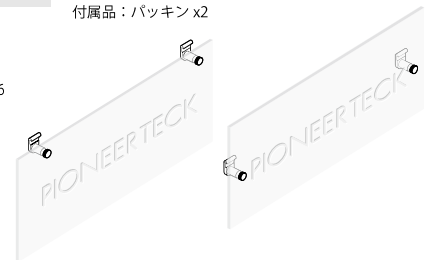
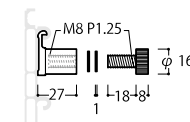

**ナベタッピングビス**

商品番号	サイズ (mm)	価格
ナベタッピングビス	φ 3.5 20	¥350 + 税
	φ 3.5 25	¥450 + 税

材質：スチール ※1袋50個入  
仕上：ユニクロ

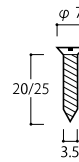

**皿タッピングビス**

商品番号	サイズ (mm)	価格
皿タッピングビス	φ 3.5 20	¥350 + 税
	φ 3.5 25	¥450 + 税

材質：スチール ※1袋50個入  
仕上：ユニクロ

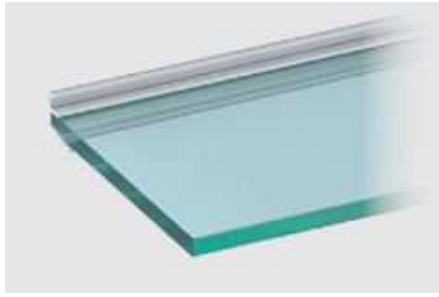

**RH-BSP**  
棚受ホルダーセット (小)

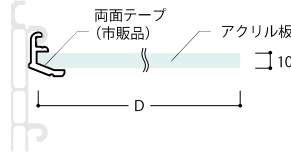

材質：アルミ/アクリル  
仕上：マットシルバー・ガラス色  
ホワイト・ガラス色  
付属品：アジャスト材、両面テープ、アクリル板  
※アジャスト材が同梱してありますので、必ず装着してください。  
※別寸法オーダー可

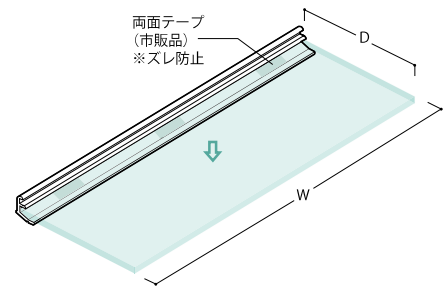

推奨荷重：  
3kg [W300xD150/200/250]  
4kg [W450xD250]  
4kg [W600xD250]

商品番号	仕上	サイズ (mm)	価格
RH-BSPA-MS	マット シルバー	W300 x D150	¥3,800 + 税
RH-BSPB-MS		W300 x D200	¥4,500 + 税
RH-BSPC-MS		W300 x D250	¥5,300 + 税
RH-BSPD-MS		W450 x D250	¥6,700 + 税
RH-BSPE-MS		W600 x D250	¥9,200 + 税

商品番号	仕上	サイズ (mm)	価格
RH-BSPA-WH	ホワイト	W300 x D150	¥3,800 + 税
RH-BSPB-WH		W300 x D200	¥4,500 + 税
RH-BSPC-WH		W300 x D250	¥5,300 + 税
RH-BSPD-WH		W450 x D250	¥6,700 + 税
RH-BSPE-WH		W600 x D250	¥9,200 + 税

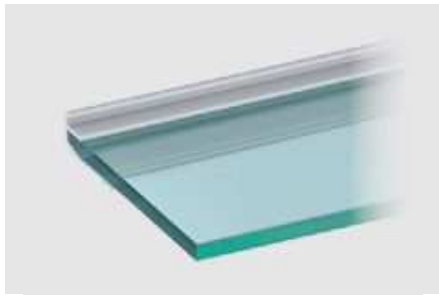

**RH-BLP**  
棚受ホルダーセット (大)

※棚受ホルダーのアジャスト材は両端から5mm程度カットして取付けてください。

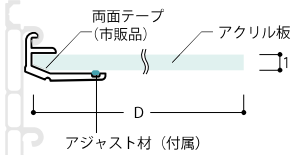

材質：アルミ/アクリル  
仕上：マットシルバー・ガラス色  
ホワイト・ガラス色  
付属品：アジャスト材、両面テープ、アクリル板  
※アジャスト材が同梱してありますので、必ず装着してください。  
※別寸法オーダー可

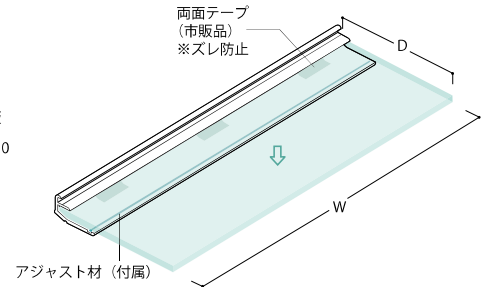

推奨荷重：  
3kg [W300xD150/200/250]  
4kg [W450xD250/300/350]  
4kg [W600xD250/300/350]

商品番号	仕上	サイズ (mm)	価格
RH-BLPA-MS	マット シルバー	W300 x D150	¥4,200 + 税
RH-BLPB-MS		W300 x D200	¥4,900 + 税
RH-BLPC-MS		W300 x D250	¥5,600 + 税
RH-BLPD-MS		W450 x D250	¥7,300 + 税
RH-BLPE-MS		W450 x D300	¥7,800 + 税
RH-BLPF-MS		W450 x D350	¥8,700 + 税
RH-BLPG-MS		W600 x D250	¥9,900 + 税
RH-BLPH-MS		W600 x D300	¥10,800 + 税
RH-BLPI-MS		W600 x D350	¥11,700 + 税

商品番号	仕上	サイズ (mm)	価格
RH-BLPA-WH	ホワイト	W300 x D150	¥4,200 + 税
RH-BLPB-WH		W300 x D200	¥4,900 + 税
RH-BLPC-WH		W300 x D250	¥5,600 + 税
RH-BLPD-WH		W450 x D250	¥7,300 + 税
RH-BLPE-WH		W450 x D300	¥7,800 + 税
RH-BLPF-WH		W450 x D350	¥8,700 + 税
RH-BLPG-WH		W600 x D250	¥9,900 + 税
RH-BLPH-WH		W600 x D300	¥10,800 + 税
RH-BLPI-WH		W600 x D350	¥11,700 + 税

**RH-EC3**  
エンドキャップ  
(棚受ホルダーセット (大) 用)

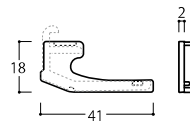

商品番号	サイズ (mm)	価格
RH-EC3	t2 x 18 x 41	¥300 + 税

# 5 FACE WALL

## 1 スタッド (STD) 等で下地を組む。

スタッド等は250～300mmピッチで垂直に施工してください。

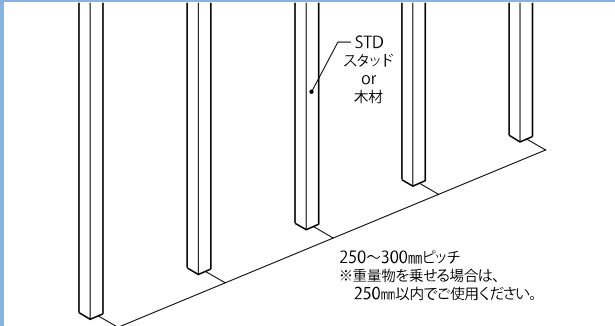

## 2 FACE WALLを積み重ねていきます。

ビスで固定し、FACE WALL を重ねるを繰り返します。

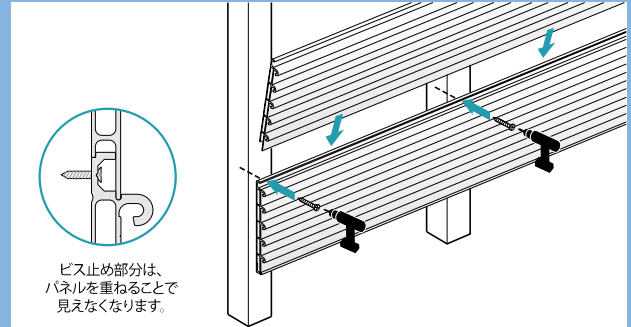

※FACE WALL にはあらかじめ下穴を開けておいてください。

## 3 アンダーレールを水平に保ちビス止めします。

アンダーレールには下穴を開けておいてください。

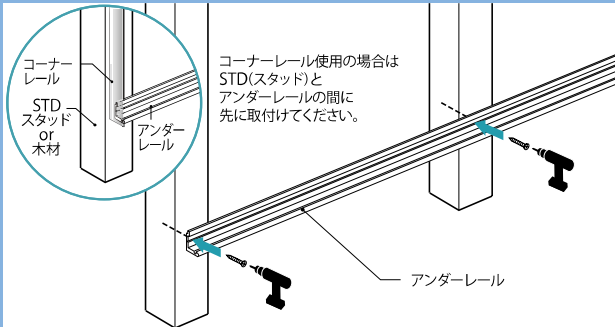

## 4 トップカバーをはめ込みます。

斜めに差し込んで、垂直に立ち上げてください。

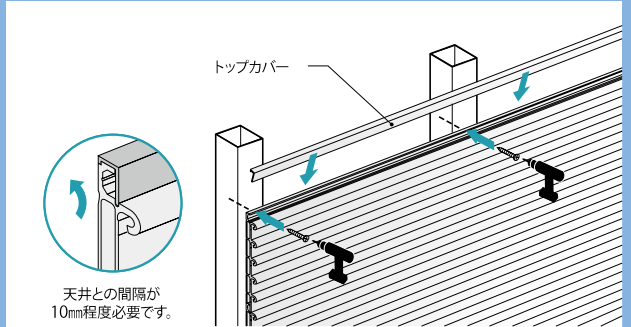

## 5 FACE WALLを設置します。

アンダーレール下部溝と奥の切り欠き部にハマ込んでください。

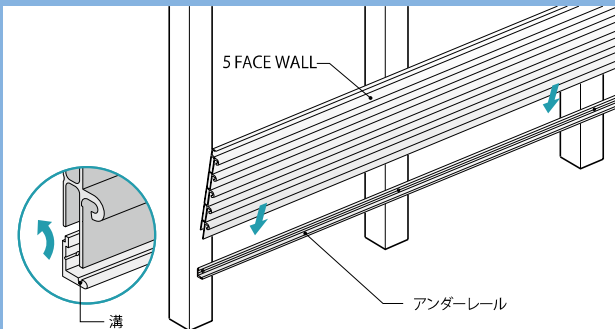

## 6 コーナーレール・エンドキャップをはめて完成。

エンドキャップをはめます。

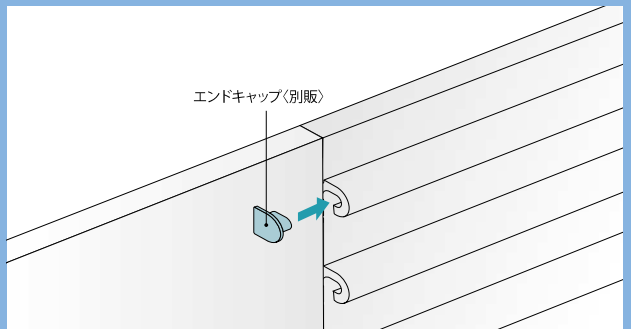

### ⚠ 施工上の注意事項

リプリーの製品の施工にあたっては製品に添付しております施工手順を良くお読み頂き下記の点を十分にご注意の上、施工してください。

- 安全にご使用頂く為に施工前に下地材の強度および取付ビスの長さ、ピッチ、位置などを十分に考慮して取付けてください。
- FACEWALLの取付けには当社製(別販)のナベビスをご使用ください。市販品をご使用の場合は下穴をあけた後、皿トリをして施工頂くことをお勧めいたします。
- 5FACEWALLのパネルは下から上に必ず1枚ずつビス止めをして積み上げてください。
- FACEWALLのビス取付ピッチは250～300mm以内で取付けてください。
- FACEWALL上部のV溝に穴をあける際は、必ず上側のV溝に穴をあけてください。トップカバー以外のパーツには、あらかじめ下穴を空けて施工してください。
- 電動ドリルを使用される場合は締め付けトルクを調整して施工してください。

# 1FACE RAIL

**1** スタッド(STD)等で下地を組む。

直付けの場合    埋込みの場合

スタッド等は250～300mmピッチで垂直に施工してください。

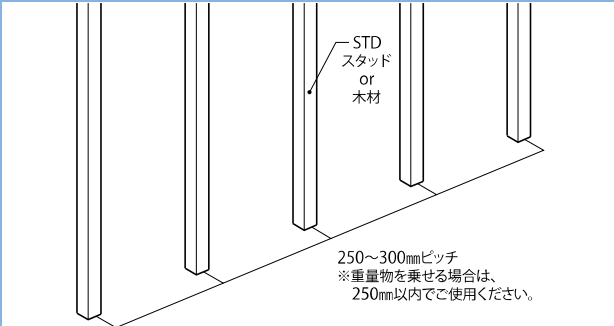

**2** ベースレールを水平に保ちビス止めします。

直付けの場合

ベースレールには下穴を開けておいてください。

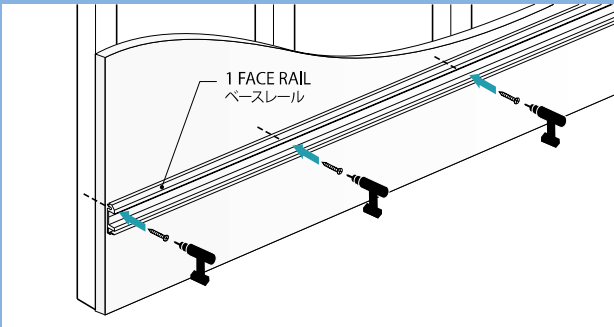

埋込みの場合

ビスで固定します。

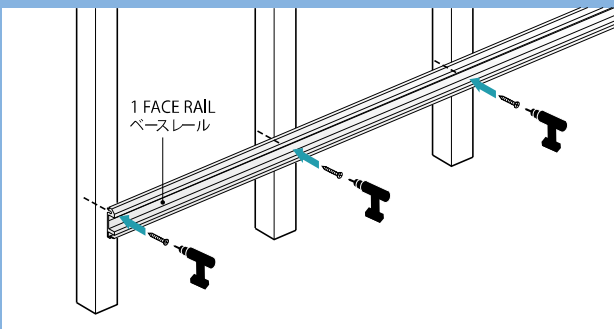

※ナベタッピングビスをご使用ください。

**3** カバーレールをはめ込みます。

直付けの場合    埋込みの場合

カバーレール内側に潤滑剤などを塗ります。上部をかみ合わせて、レールの端から押して叩き込むようにはめ込んでください。

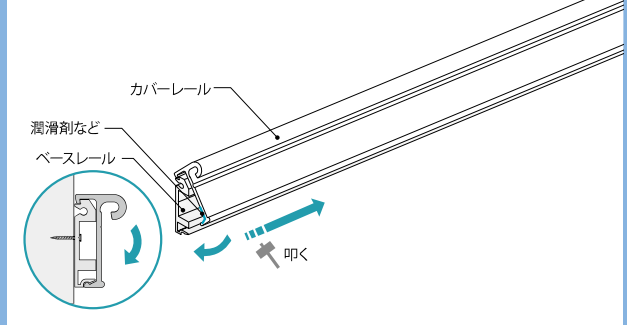

**4** エンドキャップをはめます。

直付けの場合    埋込みの場合

エンドキャップをはめます。

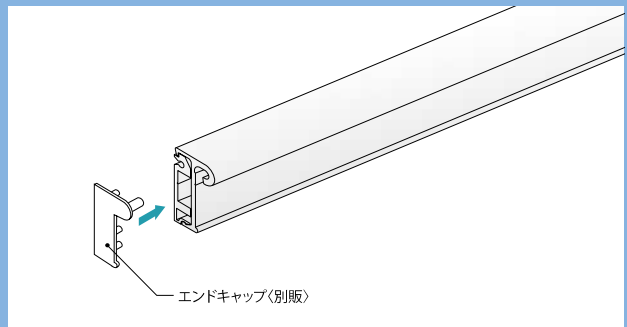

**5** ボードを貼り込み固定します。

埋込みの場合

フック部のみが露出したイメージになります。

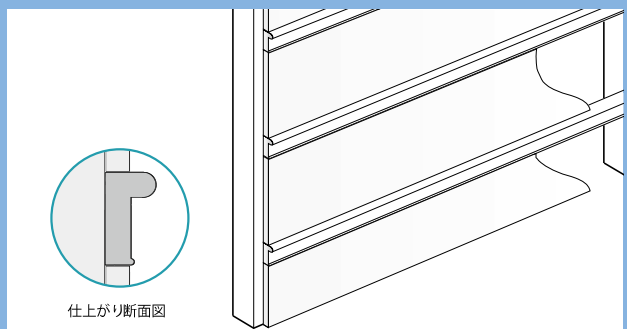



## FLUQS®

フルクスもお取り扱いしております。

### ⚠️ 安全にお使い頂くための、注意事項

- ・施工時には専門的な知識や経験が必要とされる場合があります。必ず専門の業者で施工して下さい。
- ・切断部は、鋭利になる場合がありますので、手などを切らないように取り扱いには十分気を付けて下さい。
- ・製品は長尺になる場合があります。運送、運搬は十分気を付けて行って下さい。反りや破損のほか、通行者や作業者との事故の原因となる場合があります。
- ・製品を保管又は仮置きの場合は、必ず水平で水などがかからない場所に置いて下さい。変形（反りやキズ、破損）・変色の原因となります。
- ・取付時には、必ず下地材・根太を十分確認し、適切（用途・長さ等）なビスを使用して下さい。
- ・目安荷重を参考にし、適切な荷重で使用して下さい。また目安以上の荷重での使用は行わないで下さい。
- ・ロットにより表面、彩度が異なる場合があります。

### ⚠️ 返品・交換について

- ・製品は原則として返品・交換はお受けしていません。
- ・加工後（切断・別色塗装・穴開加工等）の返品・交換はお受けしていません。
- ・一度、取付けた製品や変形（反りやキズ、破損等）の商品については返品・交換はお受けしていません。
- ・【返品・交換をお受けする場合】
  - 製品が不良品の場合。
  - ※上記の場合でも加工を施されたり取付後の製品、変形（反りやキズ、破損等）がある時、返品・交換をお受けできない場合があります。



## 本誌ご利用に際して

予告なく商品の仕様が変更、改良が加えられる場合もございます。

カラー写真は印刷インクの関係上、商品の色彩と若干異なる場合もございますのでご了承ください。

表示価格には送料・取付費用は含まれておりません。

カタログ掲載商品の価格は2020年1月現在のものです。

経済・政治情勢その他により予告なく価格の変更をすることがありますのであらかじめご了承ください。



 株式会社 チヨダディステム

〒113-0001

東京都文京区白山 1-19-16 チヨダビル

TEL:03-3816-2721

FAX:03-3816-2720

chiyoda@distem.co.jp

<https://www.distem.co.jp/>

