

UL・UM什器 組立(手順)説明図

組み立てについての注意

組み立て前に本説明書をよくお読みの上、正しく組み立てて下さい。誤った組み立てにより発生した事故等については、当社では責任を負いかねますのでご了承下さい。なお、本説明図は商品組み立て後も大切に保管して下さい。

① 柱の準備

片面仕様

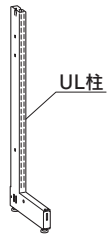

UL柱をそのまま利用します。

両面仕様

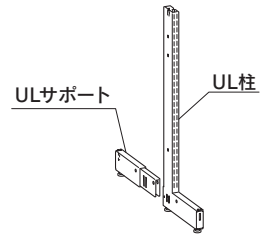

UL柱にULサポートを取り付けて両面柱として使用します。

※ULサポートは、ULキャップセット取付後は取り付けることができません。必ず、予め取り付けておいて下さい。

② キャップセットとボード(またはネット)の取付

片面・両面 共通

ULキャップセット

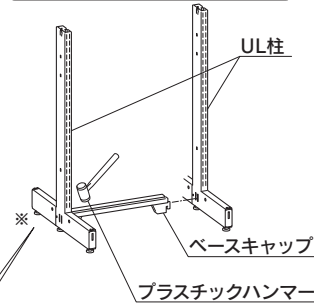
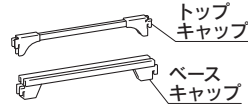

ULキャップセットのベースキャップを柱側面の下部に取り付けます。(プラスチックハンマーで叩き込みます)

ボードタイプ

ボードレール

ボードレールを柱の側面に取り付けます。

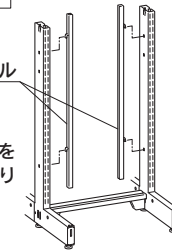

柱上部を広げて作業

ライトパネル

ボードレールの上からライトパネルを差し込んで、ベースキャップの溝に落とし込みます。

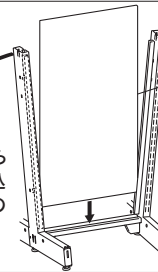

トップキャップ

トップキャップを柱上部に取り付けます。(プラスチックハンマーで叩き込みます)

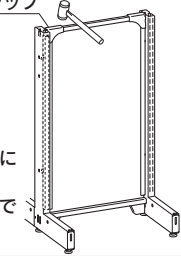

ネットタイプ

ネットの上下を確認します。

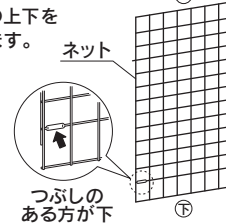

柱上部を広げて作業

ネットの下部をベースキャップの溝に落とし込み、柱側面の孔に左右のピンを差し込みます。

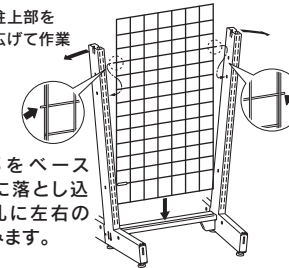

トップキャップ

トップキャップを柱上部に取り付けます。(プラスチックハンマーで叩き込みます)

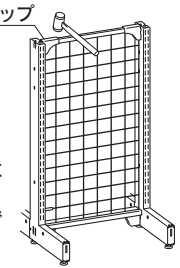

③ 柱キャップの取付

UL柱キャップ外セット
両端になる柱に使用します。

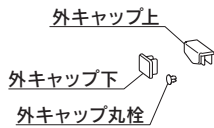

柱キャップ中
(連結用の柱に使用)

外キャップ上

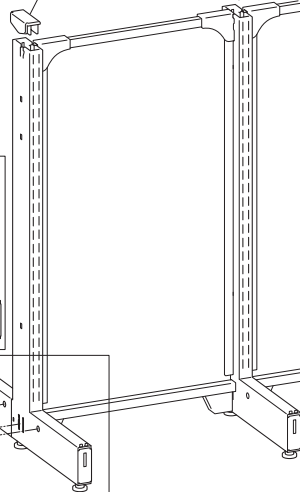

片面仕様

柱キャップ中
(単体用・連結用共通)

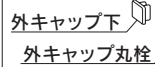

両面仕様

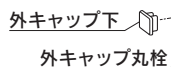

④ 前板の取付

ULタイプ

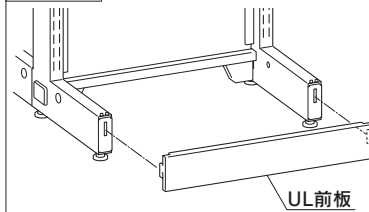

UMタイプ

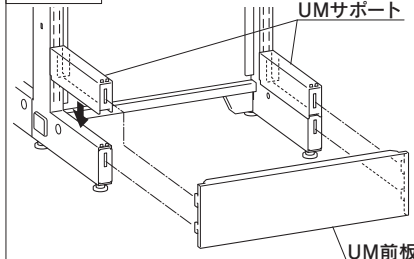

⑤ ベース棚板を置く

ULタイプ

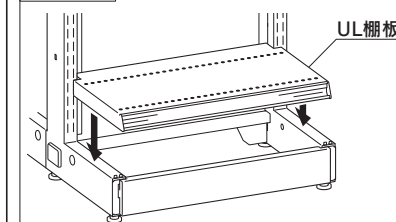

UMタイプ

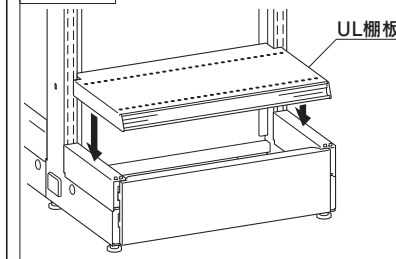

完成

ULタイプ

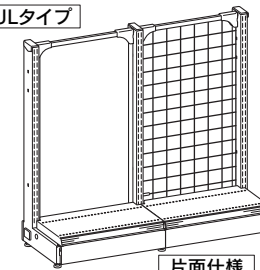

片面仕様

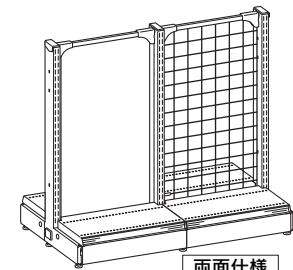

両面仕様

UMタイプ

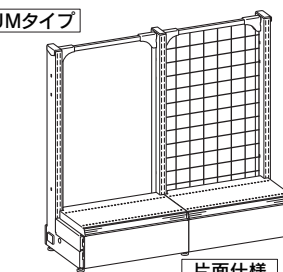

片面仕様

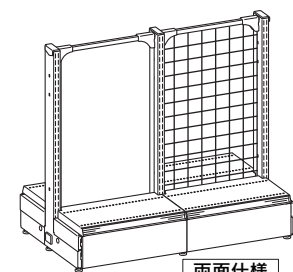

両面仕様