

HP Parts

フックパネルパーツ

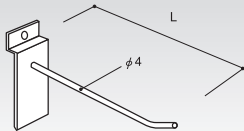

(P-小)
クロームメッキ

1 シングルフック φ4
(旧品番:Sフック)

HP-HK4-30
(梱100)

L(mm)	コードNo.	定価	長さ(g)
30	55001	¥250	42
50	55002	¥260	44
100	55003	¥280	49
150	55004	¥290	53
200	55005	¥300	59

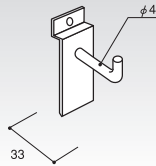

(P-小)
クロームメッキ

2 L型フック
(旧品番:小物フック)

HP-LHK
(梱100)

コードNo.	定価
55011	¥280

42g

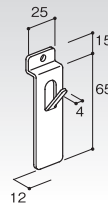

新型

3 クロックフック
(旧品番:掛時計フック)

HP-CHK-N
(梱100)

コードNo.	定価
55012	¥280

40g

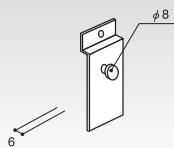

在庫限り

4 クロックフック 薄型
(旧品番:掛時計フック(薄型用))

HP-CTHK
(梱100)

コードNo.	定価
55013	¥300

40g

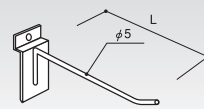

(P-小)
クロームメッキ

5 シングルフック φ5
(旧品番:Mフック)

HP-HK5-100
(梱100)

L(mm)	コードNo.	定価	長さ(g)
100	55021	¥350	60
150	55022	¥390	67
200	55023	¥430	76
250	55024	¥490	81

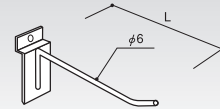

(P-小)
クロームメッキ

6 シングルフック φ6
(旧品番:Lフック)

HP-HK6-100
(梱100)

L(mm)	コードNo.	定価	長さ(g)
100	55030	¥420	73
150	55031	¥450	84
200	55032	¥480	95
250	55033	¥520	106
300	55034	¥550	115

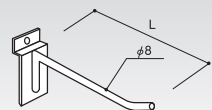

(P-中)
クロームメッキ

7 シングルフック φ8
(旧品番:LLフック)

HP-HK8-200
(梱50)

L(mm)	コードNo.	定価	長さ(g)
200	55041	¥620	166
250	55042	¥660	181
300	55043	¥700	201
350	55044	¥780	223

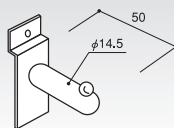

(P-小)
クロームメッキ

8 ダボ付フック
(旧品番:小物ダボフック)

HP-DHK
(梱100)

コードNo.	定価
55051	¥980

100g

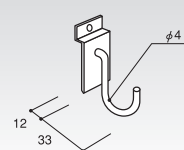

9 U型フック
(旧品番:小物Rフック)

HP-UHK
(梱100)

コードNo.	定価
55052	¥780

47g

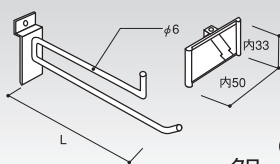

(P-小)
クロームメッキ

10 PCフック(カード差し付)
(旧品番:カード差し付フック)

HP-PCHK-50
(梱30)

L(mm)	コードNo.	定価	長さ(g)
50	55059	¥850	66
100	55060	¥1,050	86
150	55061	¥1,090	106
200	55062	¥1,150	129
250	55063	¥1,180	152
300	55064	¥1,230	174

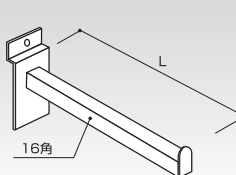

(P-中)
クロームメッキ

11 角バーフック
(旧品番:角バーフック)

HP-KBHK-250
(梱20)

L(mm)	コードNo.	定価	長さ(g)
250	55071	¥2,050	195
300	55072	¥2,200	222
350	55073	¥2,450	235

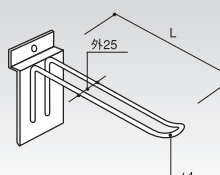

(P-中)
クロームメッキ

12 ダブルハンガー 巾25
(旧品番:水平ダブルフック)

HP-WHG25-100
(梱50)

L(mm)	コードNo.	定価	長さ(g)
100	55081	¥820	91
150	55082	¥850	98
200	55083	¥890	107

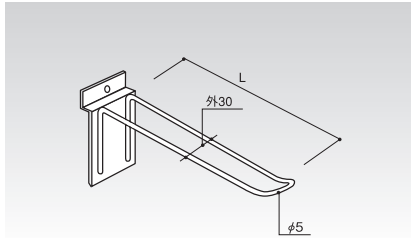

13 ダブルハンガー 巾30 (P-中) クロームメッキ
 (旧品番: 水平ダブルフック)
HP-WHG30-150
 (梱30)

L(mm)	コードNo.	定価	重量(g)
150	55086	¥890	125
200	55087	¥940	141
250	55088	¥1,200	156

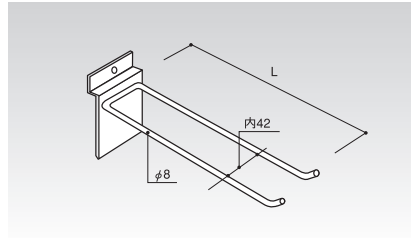

14 ダブルフック (P-大) クロームメッキ
 (旧品番: ダブルフック)
HP-WHK-200
 (梱30)

L(mm)	コードNo.	定価	重量(g)
200	55091	¥1,260	274
250	55092	¥1,500	313
300	55093	¥1,740	354

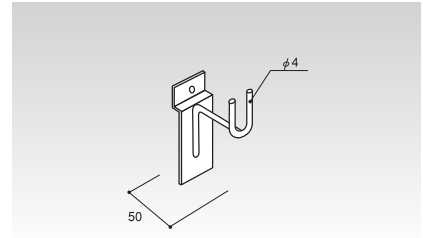

15 ネクタイフック (P-小) クロームメッキ
 (旧品番: ネクタイフック)
HP-NTHK
 (梱50) 51g

コードNo.	定価
55101	¥800

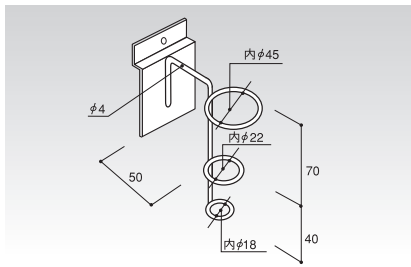

16 リングフック 3連 (P-大) クロームメッキ
 (旧品番: 傘フック)
HP-R3HK
 (梱30) 145g

コードNo.	定価
55102	¥2,500

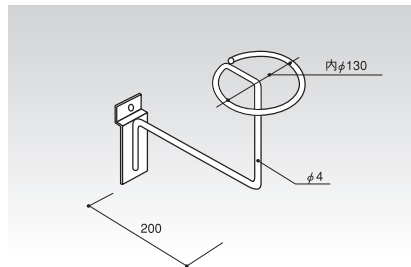

17 帽子フック (P-小) クロームメッキ
 (旧品番: 帽子フック)
HP-HCHK
 (梱30) 122g

コードNo.	定価
55103	¥1,450

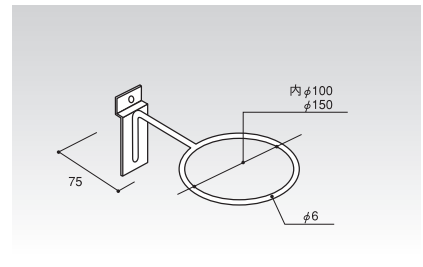

18 リングフック (P-小) クロームメッキ
 (旧品番: 水平リングフック)
HP-100 RHK
 (梱50)

内φ(mm)	コードNo.	定価	重量(g)
100	55111	¥1,800	137
150	55112	¥1,950	173

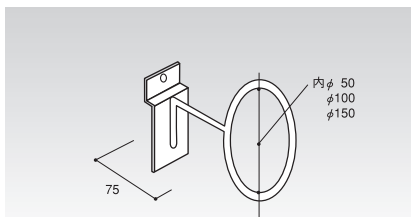

19 垂直リングフック (P-小) クロームメッキ
 (旧品番: 垂直リングフック)
HP-V 50 RHK
 (梱50)

内φ(mm)	コードNo.	定価	重量(g)
50	55121	¥1,700	103
100	55122	¥1,800	139
150	55123	¥1,900	177

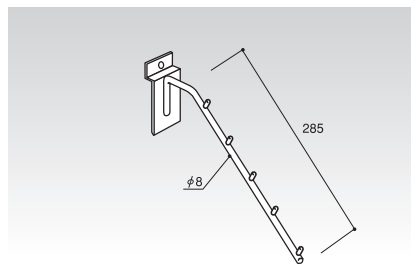

20 傾斜フック (P-中) クロームメッキ
 (旧品番: 傾斜フック)
HP-KSHK
 (梱30) 210g

コードNo.	定価
55131	¥1,880

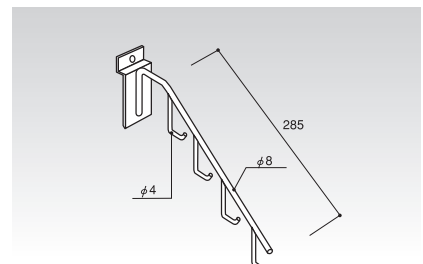

21 袋物フック (P-中) クロームメッキ
 (旧品番: 袋物フック)
HP-FHK
 (梱30) 242g

コードNo.	定価
55132	¥1,950

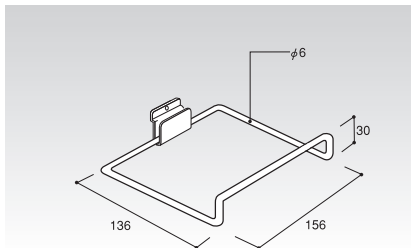

22 FU型シューズフック (P-U大) クロームメッキ
 (旧品番: シューズフック)
HP-SSHK-FU
 (梱30) 197g

コードNo.	定価
55135	¥1,400

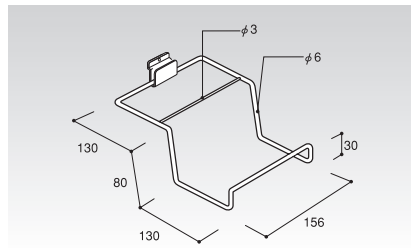

23 FU型シューズフック (P-U大) クロームメッキ
 (旧品番: シューズフック)
HP-SWHK-FU
 (梱15) 300g

コードNo.	定価
55136	¥1,450

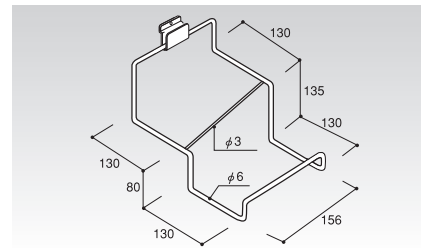

24 FU型シューズフック (P-U大) クロームメッキ
 (旧品番: シューズフック(傾斜左))
HP-SWHK/L-FU (左傾斜)
 (梱15) 330g

コードNo.	定価
55140	¥1,520

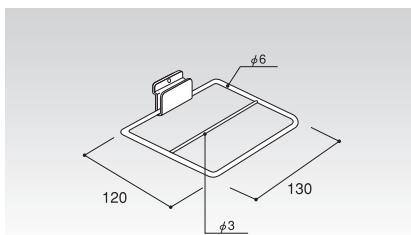

25 シューズフック (P-U大) クロームメッキ
 (旧品番: シューズフックD)
HP-SSHK
 (梱30) 185g

コードNo.	定価
55138	¥1,300

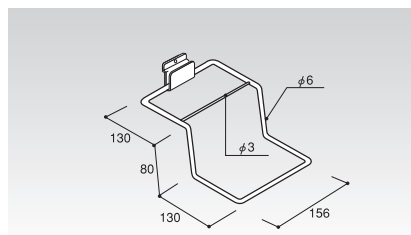

26 シューズフック (P-U大) クロームメッキ
 (旧品番: シューズフック)
HP-SWHK
 (梱15) 285g

コードNo.	定価
55139	¥1,120

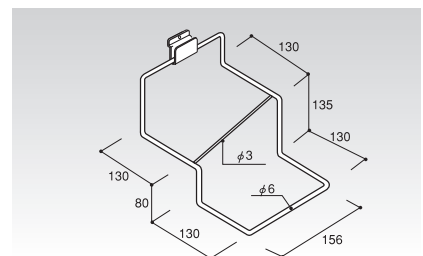

27 シューズフック (P-U大) クロームメッキ
 (旧品番: シューズフック(傾斜左))
HP-SWHK/L (左傾斜)
 (梱15) 320g

コードNo.	定価
55140	¥1,490

※希望小売価格に消費税は含まれていません。仕様と価格は予告なく変更する場合があります。
 ※その他別注、別色はお問い合わせ下さい。

HP Parts

フックパネルパーツ

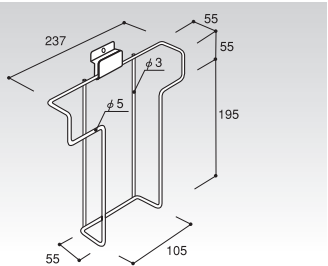

28 マガジンフック
(旧品番: マガジンフック)

(P-U大)
クロームメッキ

HP-MZHK

コードNo.	定価
55150	¥2,300

266g 梱15

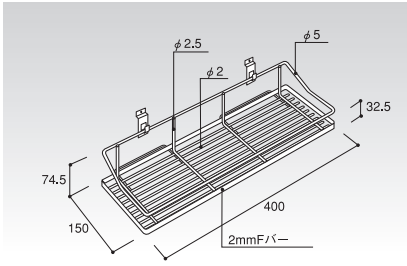

29 ミニバスケット
(旧品番: ミニバスケット)

(P-U小)
クロームメッキ

HP-MBSK

コードNo.	定価
55151	¥9,500

490g 梱15

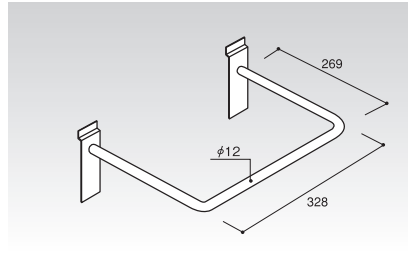

30 ホイール用フック
(旧品番: ホイール用フック)

(P-特長)
クロームメッキ

HP-WLHK

コードNo.	定価
55152	¥4,400

895g 梱15

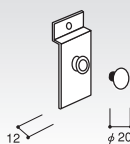

31 ボックスホルダー
(旧品番: ボックスホルダー)

(P-小)
クロームメッキ

HP-BXHD

コードNo.	定価
55153	¥1,100

60g 梱100

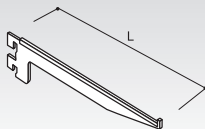

32 ツメ付ブラケット 2爪
(旧品番: ブラケットNX-12)

クロームメッキ

L(mm)	コードNo.	定価	重さ(g)
150	72112	¥260	57
200	72114	¥290	89
250	72117	¥340	123

梱10

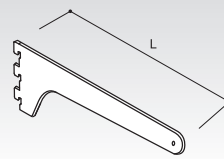

33 水平丸パイプ
ブラケットBタイプ
(旧品番: ハンガーブラケットB NX-523)

クロームメッキ

L(mm)	コードNo.	定価	重さ(g)
200	72754	¥520	200
250	72755	¥570	250
300	72756	¥620	300

梱10

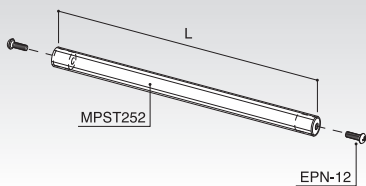

34 丸パイプセット

クロームメッキ

L(mm)	コードNo.	定価	重さ(g)
585	55171	¥1,470	392
885	55173	¥1,702	590

梱20

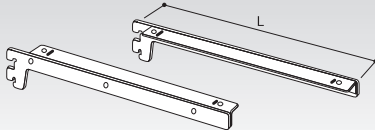

35 木棚ブラケット
片側アングル 2爪
(旧品番: ブラケットNX-412L-R)

(右・左セット)
クロームメッキ

L(mm)	コードNo.	定価	重さ(g)
120	73224	¥980	200
180	73226	¥1,090	300
240	73229	¥1,170	400

梱10

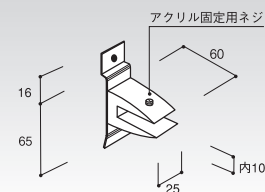

36 アクリル用ブラケット
(旧品番: アクリル用ブラケット)

(P-専)
クロームメッキ

HP-ACBK

コードNo.	定価
55174	¥2,340

100g 梱50

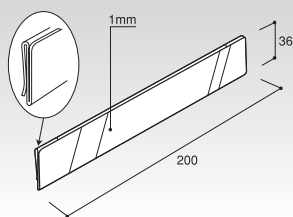

37 シューズフック用PCレール
(旧品番: カード差し(シューズフック用))

透明塩ビ

FU-PCR

コードNo.	定価
55175	¥550

30g 梱100

※FU型シューズフック専用

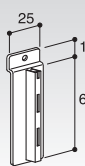

38 ブラケット用サポート
(旧品番: ブラケット用サポート)

(P-小)
クロームメッキ

HP-BKS25×65

コードNo.	定価
55176	¥840

61g 梱50

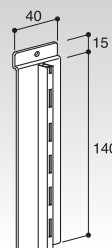

39 ブラケット用サポート
(旧品番: ブラケット用サポート)

(P-特長)
クロームメッキ

HP-BKS40×140

コードNo.	定価
55177	¥1,340

160g 梱50

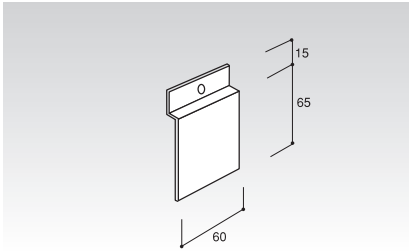

40 プレート生地
(旧品番:プレート大)
HP-PT60×65N
90g
コードNo. 55178 定価 ¥240
梱100

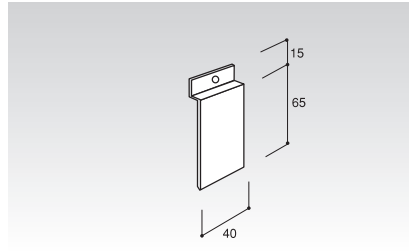

41 プレート生地
(旧品番:プレート中)
HP-PT40×65N
60g
コードNo. 55179 定価 ¥220
梱100

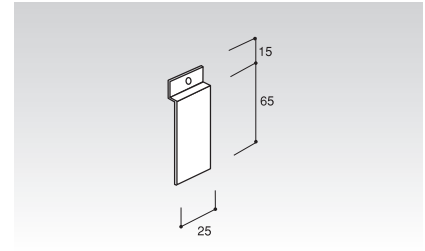

42 プレート生地
(旧品番:プレート小)
HP-PT25×65N
36g
コードNo. 55180 定価 ¥200
梱100

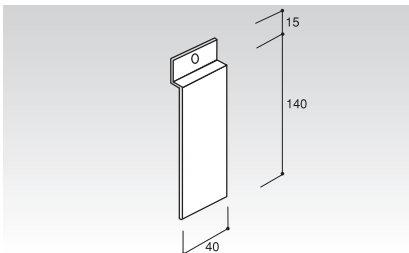

43 プレート生地
(旧品番:プレートL(特長))
HP-PT40×140N
115g
コードNo. 55181 定価 ¥330
梱100

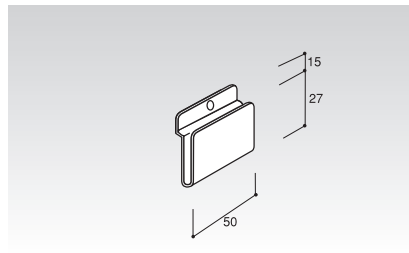

44 プレート生地
(旧品番:プレート(U大))
HP-PTU50
70g
コードNo. 55182 定価 ¥370
梱100

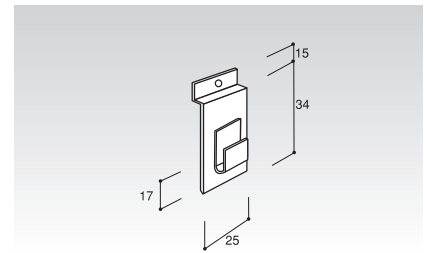

45 プレート生地
(旧品番:プレート(U小))
HP-PTU25
41g
コードNo. 55183 定価 ¥400
梱100

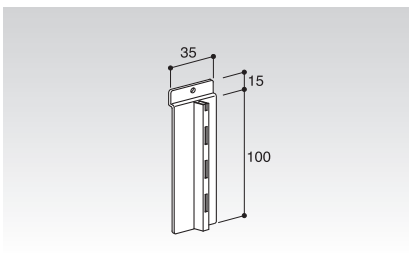

46 ブラケット用サポート
クロームメッキ
HP-BKS35×100
107g
コードNo. 55184 定価 ¥1,220
梱50

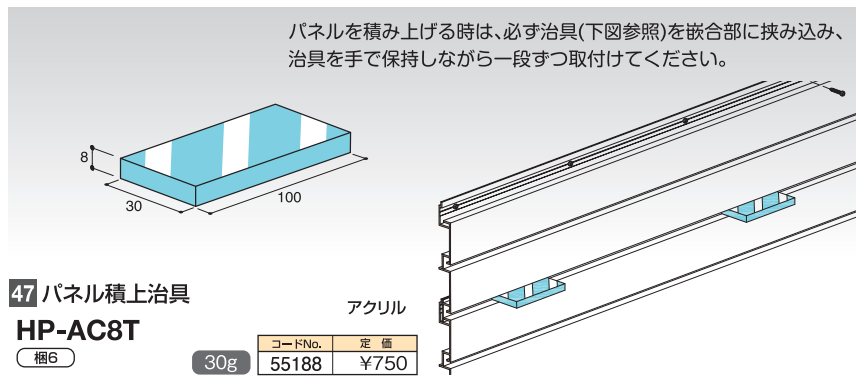

47 パネル横上治具
アクリル
HP-AC8T
30g
コードNo. 55188 定価 ¥750
梱6



48 【パネル化粧用ポリ合板目安金額】
●ポリ合板(切断・加工費含む) 3×6判 t2.5 (定価¥4,000以内)使用の場合
1㎡あたり ¥8,000(1.6㎡以上)~



49 【パネル化粧用塩ビシート目安金額】
●塩ビシート(貼り手間含む) 1200巾×1m (定価¥5,000以内)使用の場合
1㎡あたり ¥17,000(1.2㎡以上)~

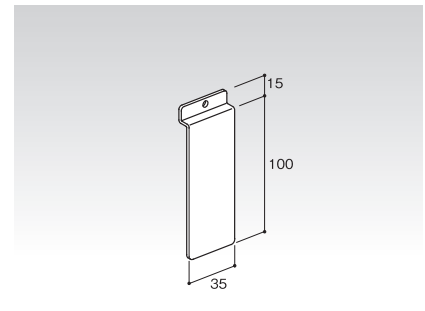

50 プレート生地
HP-PT35×100N
75g
コードNo. 55186 定価 ¥300
梱100