

HP24P (旧品番:24Pタイプ)

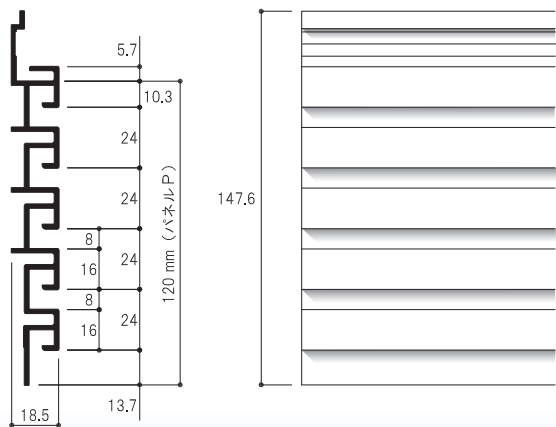

HP 24 P 2730 W

ピッチ サイズ カラー 1.47kg/m

サイズ(mm)	カラー	コードNo.	定 価/100mmあたり切売単価
2730	W(ホワイト)	52001	¥15,500 / ¥690
3700	W(ホワイト)	52031	¥20,500 / ¥690
3700	S(シルバー)	52035	¥19,500 / ¥660

HP375P (旧品番:37.5Pタイプ)

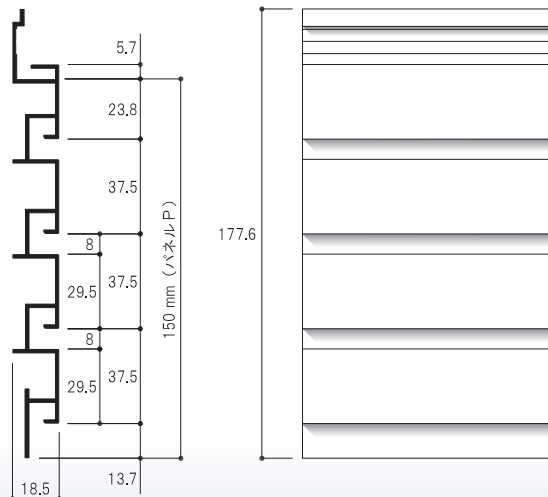

HP 375 P 2730 W

ピッチ サイズ カラー 1.70kg/m

サイズ(mm)	カラー	コードNo.	定 価/100mmあたり切売単価
2730	W(ホワイト)	52002	¥19,800 / ¥880
3700	W(ホワイト)	52032	¥26,400 / ¥880
3700	S(シルバー)	52037	¥24,400 / ¥820

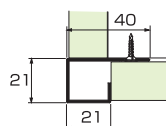

■コーナー 90°レール (旧品番:コーナーライン)

HP-C90R 2730 W

サイズ(mm)	カラー	コードNo.	定価/100mmあたり切売単価
2730	W(ホワイト)	54071	¥4,300 / ¥240
3700	W(ホワイト)	54072	¥6,000 / ¥240
3700	S(シルバー)	54108	¥5,550 / ¥230

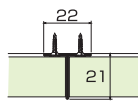

■ジョイントレール (旧品番:センターラインW)

HP-JR 1210 W

サイズ(mm)	カラー	コードNo.	定価/100mmあたり切売単価
2730	W(ホワイト)	54031	¥2,100 / ¥130
3700	W(ホワイト)	54032	¥3,000 / ¥130
3700	S(シルバー)	54106	¥2,750 / ¥120

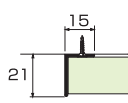

■エンドレール (旧品番:センターラインS)

HP-ER 2730 W

サイズ(mm)	カラー	コードNo.	定価/100mmあたり切売単価
2730	W(ホワイト)	54061	¥1,650 / ¥120
3700	W(ホワイト)	54062	¥2,650 / ¥120
3700	S(シルバー)	54107	¥2,550 / ¥110

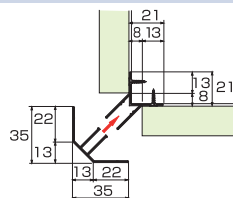

■コーナーレールW (旧品番:コーナーアウトカバー)

HP-CRW 2730 W

サイズ(mm)	カラー	コードNo.	定価/100mmあたり切売単価
2730	W(ホワイト)	54051	¥5,300 / ¥270
3700	W(ホワイト)	54052	¥7,150 / ¥270
3700	S(シルバー)	54105	¥6,700 / ¥260

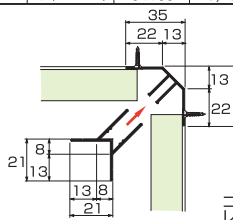

■コーナーレールV (旧品番:コーナーインカバー)

HP-CRV 2730 W

サイズ(mm)	カラー	コードNo.	定価/100mmあたり切売単価
2730	W(ホワイト)	54041	¥4,850 / ¥270
3700	W(ホワイト)	54042	¥6,800 / ¥270
3700	S(シルバー)	54104	¥6,250 / ¥260

■フレームレール (旧品番:フレームカバーベース)

HP-FR 2730 W

サイズ(mm)	カラー	コードNo.	定価/100mmあたり切売単価
2730	W(ホワイト)	54001	¥2,200 / ¥140
3700	W(ホワイト)	54002	¥3,150 / ¥140
3700	S(シルバー)	54101	¥2,800 / ¥120

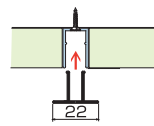

■フレームレールセンターカバー (旧品番:センターフレームカバー)

HP-FRCC 2730 W

サイズ(mm)	カラー	コードNo.	定価/100mmあたり切売単価
2730	W(ホワイト)	54021	¥2,300 / ¥120
3700	W(ホワイト)	54022	¥2,800 / ¥120
3700	S(シルバー)	54103	¥2,650 / ¥120

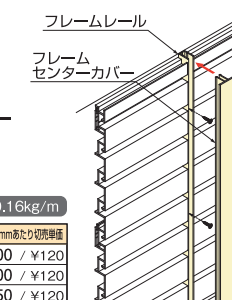
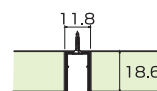
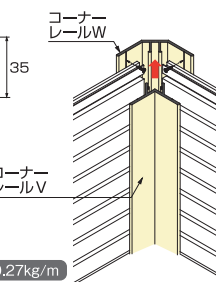
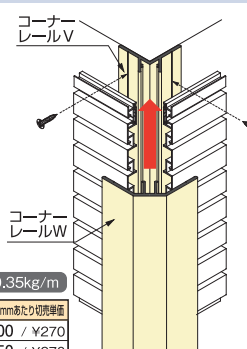

HP75P (旧品番:75Pタイプ)

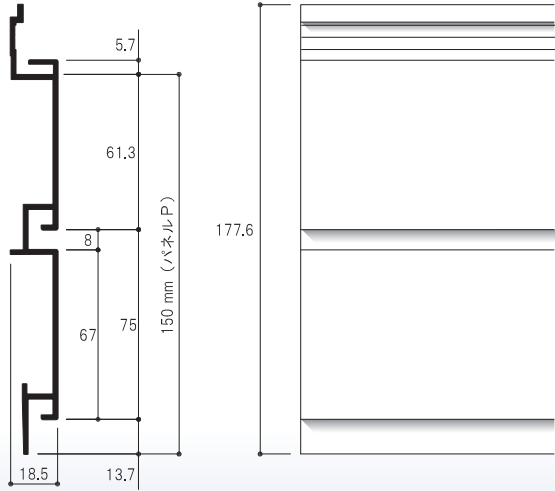

HP75P 2730 W

ピッチ 2730mm サイズ カラー 1.22kg/m

サイズ(mm)	カラー	コードNo.	定価/100mmあたり切売単価
2730	W(ホワイト)	52003	¥17,800 / ¥790
3700	W(ホワイト)	52033	¥23,600 / ¥790
3700	S(シルバー)	52036	¥21,500 / ¥730

HP100P (旧品番:100Pタイプ)

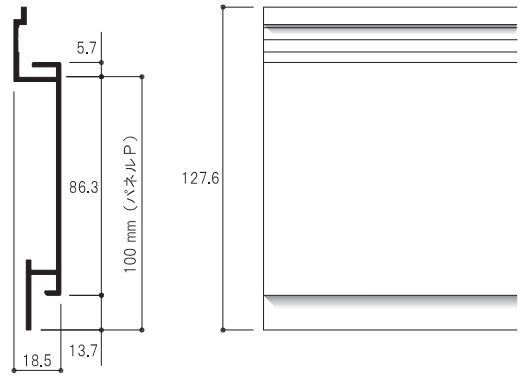

HP100P 2730 W

ピッチ 2730mm サイズ カラー 0.90kg/m

サイズ(mm)	カラー	コードNo.	定価/100mmあたり切売単価
2730	W(ホワイト)	52004	¥12,100 / ¥550
3700	W(ホワイト)	52034	¥16,200 / ¥550
3700	S(シルバー)	52038	¥14,900 / ¥510

■フレームレールエンドカバー
(旧品番:サイドフレームカバー)

HP-FREC 2730 W
サイズ カラー 0.15kg/m

サイズ(mm)	カラー	コードNo.	定価/100mmあたり切売単価
2730	W(ホワイト)	54011	¥2,100 / ¥130
3700	W(ホワイト)	54012	¥3,000 / ¥130
3700	S(シルバー)	54102	¥2,750 / ¥120

下から上に貼上げ施工

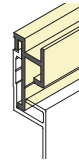
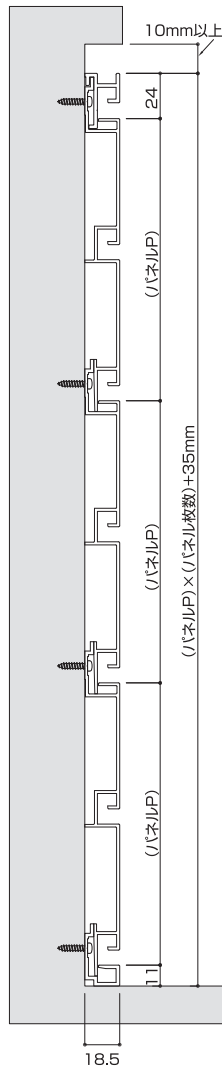

■パネルトップ
(旧品番:トップカバー<2>)
HP-PT 3700 W
サイズ カラー 0.37kg/m

サイズ(mm)	カラー	コードNo.	定価/100mmあたり切売単価
3700	W(ホワイト)	54112	¥6,100 / ¥260
3700	S(シルバー)	54113	¥5,650 / ¥260

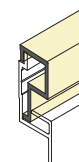
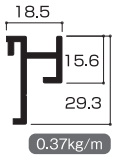

■パネルトップC
(旧品番:トップカバー<1>)
HP-PTC 3700 W
サイズ カラー 0.34kg/m

サイズ(mm)	カラー	コードNo.	定価/100mmあたり切売単価
3700	W(ホワイト)	54092	¥6,100 / ¥260
3700	S(シルバー)	54110	¥5,650 / ¥260

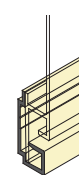
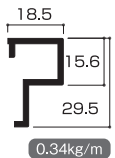

■パネルアンダー
(旧品番:アンダーカバー)
HP-PU 2730 W
サイズ カラー 0.35kg/m

サイズ(mm)	カラー	コードNo.	定価/100mmあたり切売単価
2730	W(ホワイト)	54081	¥4,850 / ¥260
3700	W(ホワイト)	54082	¥6,600 / ¥260
3700	S(シルバー)	54109	¥5,900 / ¥250

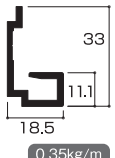

■注意事項

- パネルの取付は、間口方向のビス止めピッチを300mm以内で1枚ずつ取付して下さい。
 - 重量物を乗せる箇所はビス止めピッチを細かくして下さい。
 - 取付の際は、必ず根太、木軸又は軽量鉄骨に取付けて下さい。
 - 必ずパネルの水平レベルを保ちながら施工して下さい。
 - 安全にお使い頂く為に、必ず設計・施工ノートの耐荷重表(P.31)をご確認下さい。
 - 施工時は必ず **47** パネル積上治具(HP-AC8T)を使用して下さい。
- フックパネル設計・施工ノート(P.32)参照

■計算式

$$H = \text{パネルP} \times \text{枚数} + 35 \text{ (トップ24mm+アンダー11mm)} + 10 \sim$$

※パネルトップを取付る場合、10mm以上必要

※サイズ切断1ヶ所¥300 / 穴開1ヶ所¥400 / 皿穴1ヶ所¥500で対応します。
※希望小売価格に消費税は含まれていません。仕様と価格は予告なく変更する場合があります。