

HL25M (旧品番:Aタイプ)

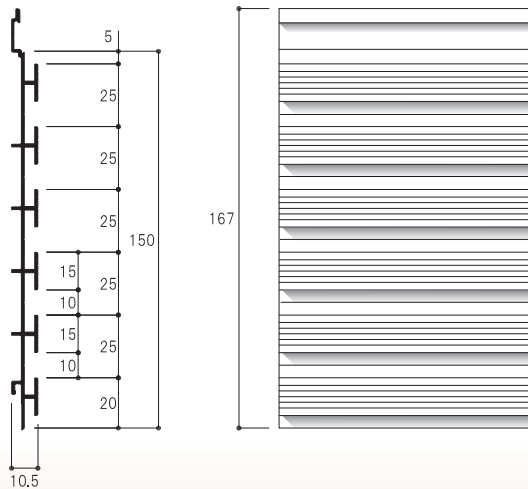

HL 25M 2730 W

ピッチ ミソ付 サイズ カラー

1.10kg/m

サイズ(mm)	カラー	コードNo.	定 価/100mmあたり切売単価
2730	W(ホワイト)	61001	¥15,100 / ¥610
3700	W(ホワイト)	61002	¥18,400 / ¥610
3700	S(シルバー)	60001	¥16,700 / ¥560

HL30M (旧品番:Bタイプ)

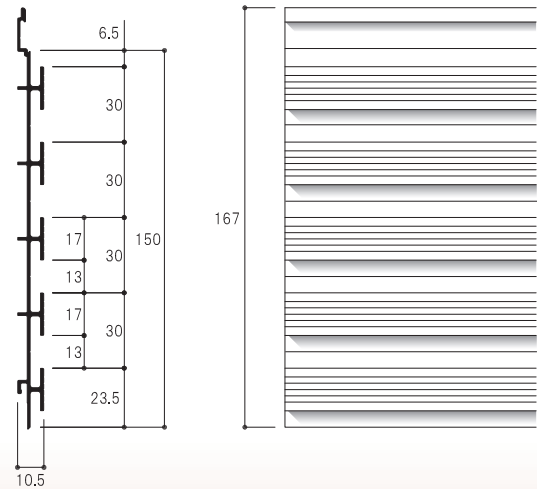

HL 30M 2730 W

ピッチ ミソ付 サイズ カラー

1.09kg/m

サイズ(mm)	カラー	コードNo.	定 価/100mmあたり切売単価
2730	W(ホワイト)	61011	¥15,600 / ¥620
3700	W(ホワイト)	61012	¥18,700 / ¥620
3700	S(シルバー)	60002	¥16,800 / ¥560

平面

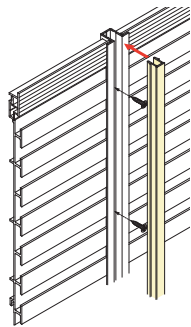
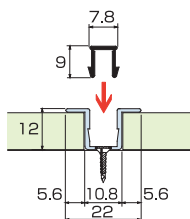

45°コーナーレール

(旧品番:コーナーエッジA)

HL-45CR 2730 W

サイズ カラー

0.24kg/m

サイズ(mm)	カラー	コードNo.	定 価/100mmあたり切売単価
2730	W(ホワイト)	61107	¥4,950 / ¥230
3700	W(ホワイト)	61108	¥6,450 / ¥230
3700	S(シルバー)	60021	¥5,900 / ¥210
3700	BK(ブラック)	61125	¥7,200 / ¥260

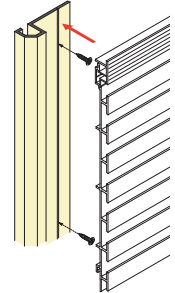
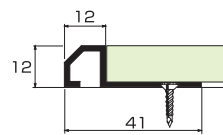

スリットレールカバー

(旧品番:サイドラインカバー)

HL-SRC 2730 W

サイズ カラー

*スリットレール使用時のカバーです。

0.07kg/m

サイズ(mm)	カラー	コードNo.	定 価/100mmあたり切売単価
2730	W(ホワイト)	61115	¥1,750 / ¥80
3700	W(ホワイト)	61116	¥2,200 / ¥80
3700	S(シルバー)	60026	¥2,100 / ¥80
3700	BK(ブラック)	61124	¥2,500 / ¥95

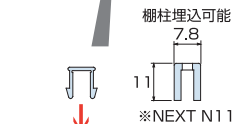
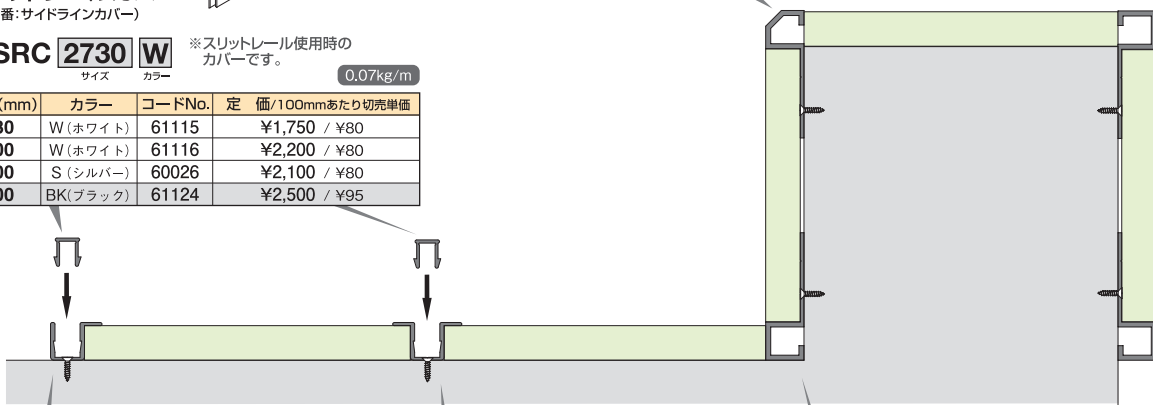

棚柱埋込可能

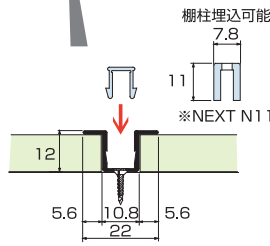
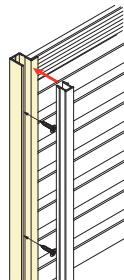

棚柱埋込可能

センタースリットレール

(旧品番:サイドラインW)

HL-CSR 2730 W

サイズ カラー

0.13kg/m

サイズ(mm)	カラー	コードNo.	定 価/100mmあたり切売単価
2730	W(ホワイト)	61113	¥3,250 / ¥160
3700	W(ホワイト)	61114	¥4,400 / ¥160
3700	S(シルバー)	60024	¥4,050 / ¥150
3700	BK(ブラック)	61078	¥5,050 / ¥200

90°コーナーレール

(旧品番:コーナーエッジB)

HL-90CR 2730 W

サイズ カラー

0.25kg/m

サイズ(mm)	カラー	コードNo.	定 価/100mmあたり切売単価
2730	W(ホワイト)	61109	¥4,950 / ¥230
3700	W(ホワイト)	61110	¥6,450 / ¥230
3700	S(シルバー)	60022	¥5,900 / ¥210
3700	BK(ブラック)	61126	¥7,200 / ¥260

サイドスリットレール

(旧品番:サイドラインS)

HL-SSR 2730 W

サイズ カラー

0.12kg/m

サイズ(mm)	カラー	コードNo.	定 価/100mmあたり切売単価
2730	W(ホワイト)	61111	¥3,000 / ¥150
3700	W(ホワイト)	61112	¥4,050 / ¥150
3700	S(シルバー)	60023	¥3,800 / ¥140
3700	BK(ブラック)	61077	¥4,600 / ¥180

HL30F (旧品番:Bフラットタイプ)

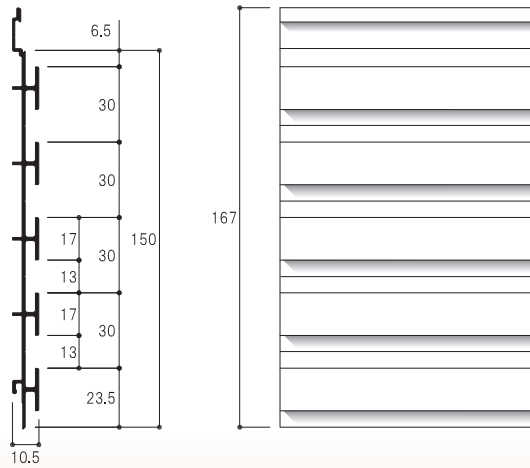

HL 30 F 2730 W

ピッチ フラット サイズ カラー

1.09kg/m

サイズ(mm)	カラー	コードNo.	定 価/100mmあたり切売単価
2730	W(ホワイト)	61013	¥15,600 / ¥620
3700	W(ホワイト)	61014	¥18,700 / ¥620
3700	S(シルバー)	60003	¥16,800 / ¥560
3700	BK(ブラック)	61017	¥21,000 / ¥750

HL50M (旧品番:Dタイプ)

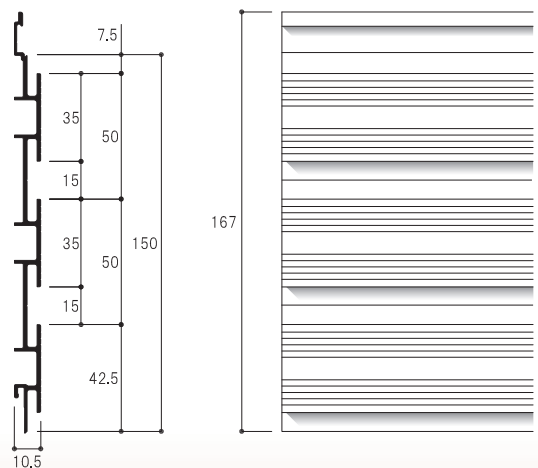

HL 50 M 2730 W

ピッチ ミゾ付 サイズ カラー

1.15kg/m

サイズ(mm)	カラー	コードNo.	定 価/100mmあたり切売単価
2730	W(ホワイト)	61041	¥16,400 / ¥670
3700	W(ホワイト)	61042	¥20,000 / ¥670
3700	S(シルバー)	60007	¥18,100 / ¥600

立面



押し成形品で公差がある為小さい隙間が必要な場合は現物に合わせて調整して下さい。

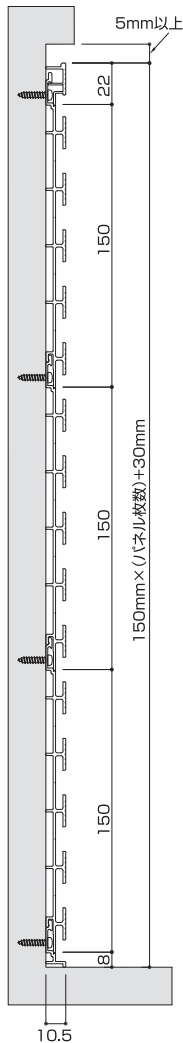

■注意事項

- パネルの取付は、間口方向のビス止めピッチを300mm以内で1枚ずつ取付して下さい。
- 重量物を乗せる箇所はビス止めピッチを細かくして下さい。
- 取付の際は、必ず根太、木軸又は軽量鉄骨に取付けて下さい。
- 必ずパネルの水平レベルを保ちながら施工して下さい。
- 安全にお使い頂く為に、必ず設計・施工ノートの耐荷重表(P.31)をご確認下さい。

■計算式

$$H = \frac{150}{\text{パネル本体}} \times \text{枚数} + \frac{\text{アジャストライン}}{\text{アジャストライン}} \times \text{枚数} + 30 \text{ (スタート8mm+エンド22mm)} + 5 \sim \text{(クリアランス)}$$

※エンドカバー取付時、5mm以上必要

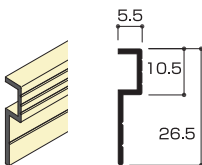

■アジャストカバー (旧品番:調整カバー)

HL-AJC 2730 W

サイズ カラー

0.11kg/m

サイズ(mm)	カラー	コードNo.	定 価/100mmあたり切売単価
2730	W(ホワイト)	61105	¥2,650 / ¥120
3700	W(ホワイト)	61106	¥3,450 / ¥120
3700	S(シルバー)	61306	¥2,650 / ¥100
3700	BK(ブラック)	61307	¥3,950 / ¥150

仕上でクリアランスを埋めたい場合、両面テープ等で貼り付けます。

■エンドライン

●25M/30M/50M用(ミゾ付)(旧品番:エンドカバー)

HL-ELM 2730 W

ミゾ付 サイズ カラー

0.15kg/m

サイズ(mm)	カラー	コードNo.	定 価/100mmあたり切売単価
2730	W(ホワイト)	61103	¥3,150 / ¥150
3700	W(ホワイト)	61104	¥4,150 / ¥150
3700	S(シルバー)	61304	¥3,800 / ¥140
3700	BK(ブラック)	61305	¥4,700 / ¥180

●30F用(フラット)(旧品番:エンドカバーフラット)

HL-ELF 2730 W

フラット サイズ カラー

0.15kg/m

サイズ(mm)	カラー	コードNo.	定 価/100mmあたり切売単価
2730	W(ホワイト)	61097	¥3,150 / ¥150
3700	W(ホワイト)	61098	¥4,150 / ¥150
3700	S(シルバー)	61099	¥3,800 / ¥140
3700	BK(ブラック)	61303	¥4,700 / ¥180

■アジャストライン

●25M用調整(アジャスト)ライン(旧品番:調整パネルAタイプ)

HL-AJ25M 2730 W

ミゾ付 サイズ カラー

0.42kg/m

サイズ(mm)	カラー	コードNo.	定 価/100mmあたり切売単価
2730	W(ホワイト)	61005	¥7,700 / ¥350
3700	W(ホワイト)	61006	¥9,800 / ¥350
3700	S(シルバー)	60009	¥8,950 / ¥320

●30M用調整(アジャスト)ライン(旧品番:調整パネルBタイプ)

HL-AJ30M 2730 W

ミゾ付 サイズ カラー

0.29kg/m

サイズ(mm)	カラー	コードNo.	定 価/100mmあたり切売単価
2730	W(ホワイト)	61015	¥5,650 / ¥250
3700	W(ホワイト)	61016	¥7,050 / ¥250
3700	S(シルバー)	60010	¥6,400 / ¥220

●30F用調整(アジャスト)ライン(旧品番:調整パネルBフラットタイプ)

HL-AJ30F 2730 W

フラット サイズ カラー

0.29kg/m

サイズ(mm)	カラー	コードNo.	定 価/100mmあたり切売単価
2730	W(ホワイト)	61244	¥5,650 / ¥250
3700	W(ホワイト)	61245	¥7,050 / ¥250
3700	S(シルバー)	61246	¥6,400 / ¥220
3700	BK(ブラック)	61247	¥8,200 / ¥320

■スタートライン

●25M/30M/30F/50M用(旧品番:スタートカバー)

HL-SL 2730 W

サイズ カラー

0.14kg/m

サイズ(mm)	カラー	コードNo.	定 価/100mmあたり切売単価
2730	W(ホワイト)	61101	¥2,900 / ¥140
3700	W(ホワイト)	61102	¥3,800 / ¥140
3700	S(シルバー)	61302	¥3,450 / ¥120
3700	BK(ブラック)	61227	¥4,700 / ¥170

※サイズ切断1ヶ所¥300 / 穴開1ヶ所¥400 / 皿穴1ヶ所¥500で対応します。
※希望小売価格に消費税は含まれていません。仕様と価格は予告なく変更する場合があります。



平面

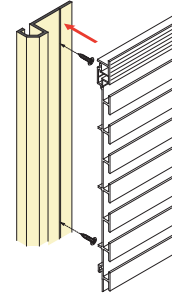
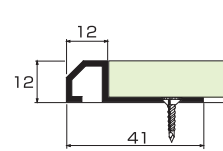
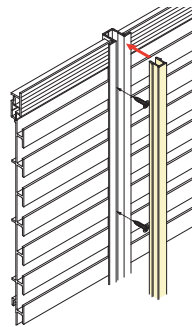
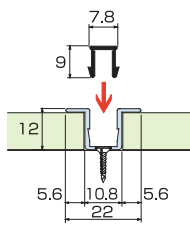

■45°コーナーレール
(旧品番:コーナーエッジA)

HL-45CR 2730 W

サイズ カラー

0.24kg/m

サイズ(mm)	カラー	コードNo.	定 価/100mmあたり切売単価
2730	W (ホワイト)	61107	¥4,950 / ¥230
3700	W (ホワイト)	61108	¥6,450 / ¥230
3700	S (シルバー)	60021	¥5,900 / ¥210

■スリットレールカバー
(旧品番:サイドラインカバー)

HL-SRC 2730 W

サイズ カラー

※スリットレール使用時の
カバーです。

0.07kg/m

サイズ(mm)	カラー	コードNo.	定 価/100mmあたり切売単価
2730	W (ホワイト)	61115	¥1,750 / ¥80
3700	W (ホワイト)	61116	¥2,200 / ¥80
3700	S (シルバー)	60026	¥2,100 / ¥80

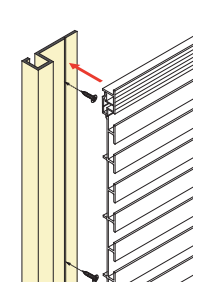
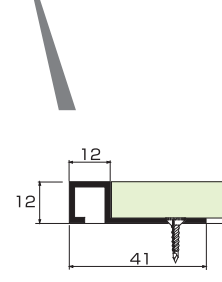
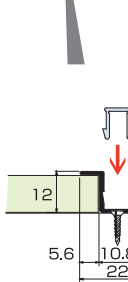
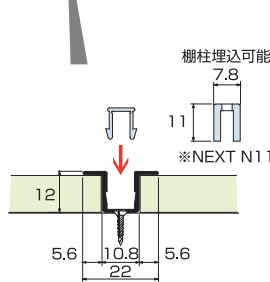
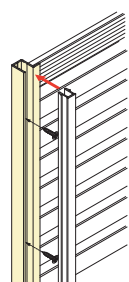
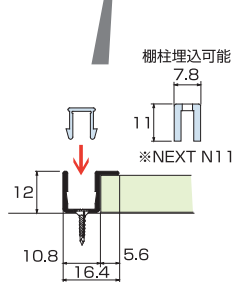
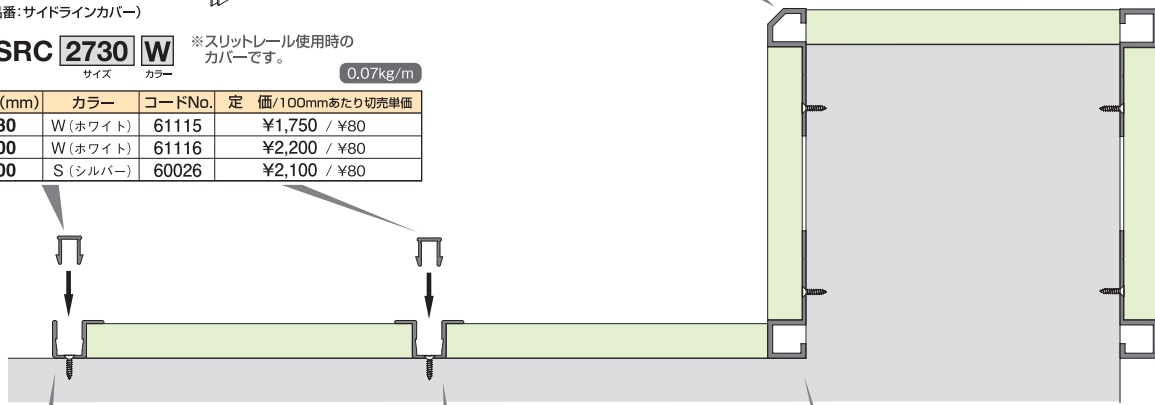

■サイドスリットレール
(旧品番:サイドラインS)

HL-SSR 2730 W

サイズ カラー

0.12kg/m

サイズ(mm)	カラー	コードNo.	定価/100mmあたり切売単価
2730	W (ホワイト)	61111	¥3,000 / ¥150
3700	W (ホワイト)	61112	¥4,050 / ¥150
3700	S (シルバー)	60023	¥3,800 / ¥140

■センタースリットレール
(旧品番:サイドラインW)

HL-CSR 2730 W

サイズ カラー

0.13kg/m

サイズ(mm)	カラー	コードNo.	定価/100mmあたり切売単価
2730	W (ホワイト)	61113	¥3,250 / ¥160
3700	W (ホワイト)	61114	¥4,400 / ¥160
3700	S (シルバー)	60024	¥4,050 / ¥150

■90°コーナーレール
(旧品番:コーナーエッジB)

HL-90CR 2730 W

サイズ カラー

0.25kg/m

サイズ(mm)	カラー	コードNo.	定価/100mmあたり切売単価
2730	W (ホワイト)	61109	¥4,950 / ¥230
3700	W (ホワイト)	61110	¥6,450 / ¥230
3700	S (シルバー)	60022	¥5,900 / ¥210

HL375MS (旧品番:C2ストロングタイプ)

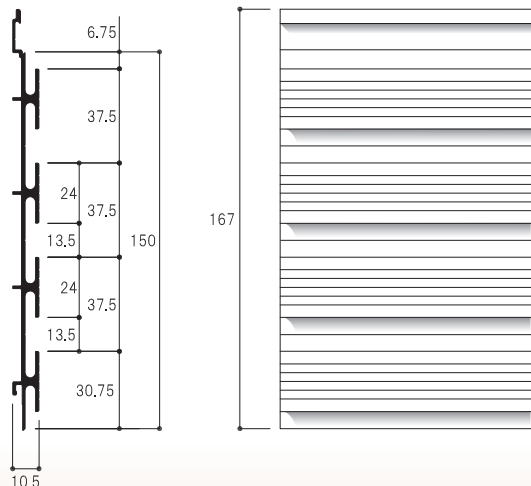

HL375FS (旧品番:C2フラットタイプ)

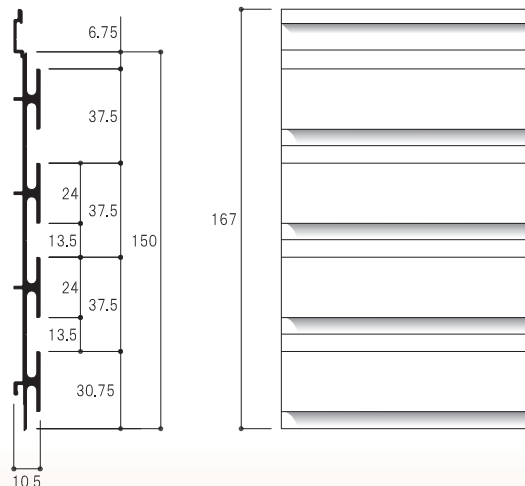

HL 375M S 2730 W

ピッチ ミゾ付 ストロング サイズ カラー 1.37kg/m

サイズ(mm)	カラー	コードNo.	定 価/100mmあたり切売単価
2730	W(ホワイト)	61031	¥17,100 / ¥680
3700	W(ホワイト)	61032	¥20,500 / ¥680
3700	S(シルバー)	60005	¥18,500 / ¥620

HL 375 F S 2730 W

ピッチ フラット ストロング サイズ カラー 1.37kg/m

サイズ(mm)	カラー	コードNo.	定 価/100mmあたり切売単価
2730	W(ホワイト)	61033	¥17,100 / ¥680
3700	W(ホワイト)	61034	¥20,500 / ¥680
3700	S(シルバー)	60006	¥18,500 / ¥620

立面

貼上げ・貼下げ
施工可能

押し成形品で公差がある為
小さい隙間が必要な場合は
現物に合わせて調整して下さい。

■注意事項

- パネルの取付は、間口方向のビス止めピッチを300mm以内で1枚ずつ取付して下さい。
- 重量物を乗せる箇所はビス止めピッチを細かくして下さい。
- 取付の際は、必ず根太、木軸又は軽量鉄骨に取付けて下さい。
- 必ずパネルの水平レベルを保ちながら施工して下さい。
- 安全にお使い頂く為に、必ず設計・施工ノートの耐荷重表(P.31)をご確認下さい。

■計算式

$$H = \text{パネル本体} \times \text{枚数} + \text{アジャストライン} \times \text{枚数} + 30 \text{ (スタート8mm+エンド22mm)} + 5 \sim \text{(クリアランス)}$$

※エンドカバー取付時、5mm以上必要

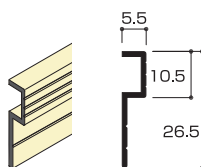

■アジャストカバー (旧品番:調整カバー)

HL-AJC 2730 W 0.11kg/m

仕上でクリアランスを埋めたい場合、両面テープ等で貼り付けます。

サイズ(mm)	カラー	コードNo.	定価/100mmあたり切売単価
2730	W(ホワイト)	61105	¥2,650 / ¥120
3700	W(ホワイト)	61106	¥3,450 / ¥120
3700	S(シルバー)	61306	¥2,650 / ¥100

■エンドライン

●375M/375MS用 (旧品番:エンドカバー)

HL-ELM 2730 W 0.15kg/m

サイズ(mm)	カラー	コードNo.	定価/100mmあたり切売単価
2730	W(ホワイト)	61103	¥3,150 / ¥150
3700	W(ホワイト)	61104	¥4,150 / ¥150
3700	S(シルバー)	61304	¥3,800 / ¥140

●375FS用 (旧品番:エンドカバーフラット)

HL-ELF 2730 W 0.15kg/m

サイズ(mm)	カラー	コードNo.	定価/100mmあたり切売単価
2730	W(ホワイト)	61097	¥3,150 / ¥150
3700	W(ホワイト)	61098	¥4,150 / ¥150
3700	S(シルバー)	61099	¥3,800 / ¥140

■アジャストライン

●375MS用調整(アジャスト)ライン (旧品番:調整パネルC2ストロングタイプ)

HL-AJ375MS 2730 W 0.38kg/m

サイズ(mm)	カラー	コードNo.	定価/100mmあたり切売単価
2730	W(ホワイト)	61035	¥7,050 / ¥320
3700	W(ホワイト)	61036	¥8,950 / ¥320
3700	S(シルバー)	61037	¥8,050 / ¥280

●375FS用調整(アジャスト)ライン (旧品番:調整パネルC2フラットタイプ)

HL-AJ375FS 2730 W 0.38kg/m

サイズ(mm)	カラー	コードNo.	定価/100mmあたり切売単価
2730	W(ホワイト)	61045	¥7,050 / ¥320
3700	W(ホワイト)	61046	¥8,950 / ¥320
3700	S(シルバー)	61049	¥8,050 / ¥280

■スタートライン

●375M/375MS/375FS共用 (旧品番:スタートカバー)

HL-SL 2730 W 0.14kg/m

サイズ(mm)	カラー	コードNo.	定価/100mmあたり切売単価
2730	W(ホワイト)	61101	¥2,900 / ¥140
3700	W(ホワイト)	61102	¥3,800 / ¥140
3700	S(シルバー)	61302	¥3,450 / ¥120

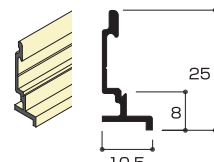
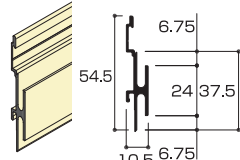
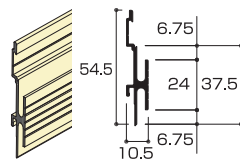
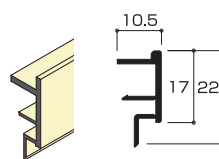
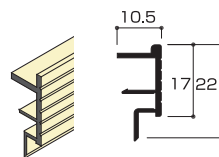

※サイズ切断1ヶ所¥300 / 穴開1ヶ所¥400 / 皿穴1ヶ所¥500で対応します。
※希望小売価格に消費税は含まれていません。仕様と価格は予告なく変更する場合があります。

MAKE-UP

MAKE-UP CORNER



平面

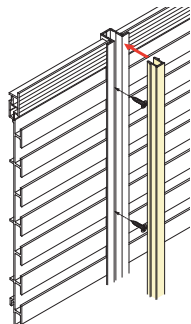
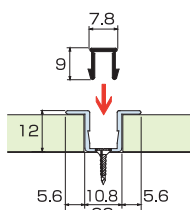

■スリットレールカバー (旧品番:サイドラインカバー)

HL-SRC 2730 W
サイズ カラー

※スリットレール使用時のカバーです。

0.07kg/m

サイズ(mm)	カラー	コードNo.	定価/100mmあたり切売単価
2730	W(ホワイト)	61115	¥1,750 / ¥80
3700	W(ホワイト)	61116	¥2,200 / ¥80
3700	S(シルバー)	60026	¥2,100 / ¥80
3700	BK(ブラック)	61124	¥2,500 / ¥95

■45°コーナーレール (旧品番:コーナーエッジA)

HL-45CR 2730 W
サイズ カラー

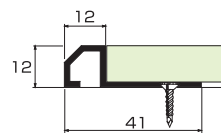

0.24kg/m

サイズ(mm)	カラー	コードNo.	定価/100mmあたり切売単価
2730	W(ホワイト)	61107	¥4,950 / ¥230
3700	W(ホワイト)	61108	¥6,450 / ¥230
3700	S(シルバー)	60021	¥5,900 / ¥210
3700	BK(ブラック)	61125	¥7,200 / ¥260

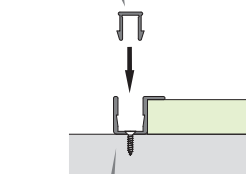
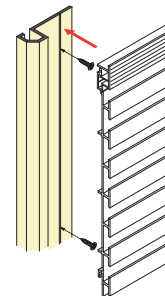

棚柱埋込可能

※NEXT N11

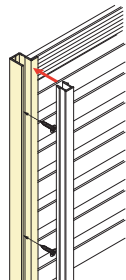
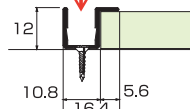

■サイドスリットレール (旧品番:サイドラインS)

HL-SSR 2730 W
サイズ カラー

0.12kg/m

サイズ(mm)	カラー	コードNo.	定価/100mmあたり切売単価
2730	W(ホワイト)	61111	¥3,000 / ¥150
3700	W(ホワイト)	61112	¥4,050 / ¥150
3700	S(シルバー)	60023	¥3,800 / ¥140
3700	BK(ブラック)	61077	¥4,600 / ¥180

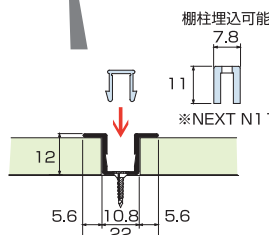

棚柱埋込可能

※NEXT N11

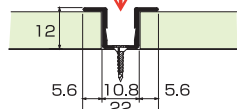

■センタースリットレール (旧品番:サイドラインW)

HL-CSR 2730 W
サイズ カラー

0.13kg/m

サイズ(mm)	カラー	コードNo.	定価/100mmあたり切売単価
2730	W(ホワイト)	61113	¥3,250 / ¥160
3700	W(ホワイト)	61114	¥4,400 / ¥160
3700	S(シルバー)	60024	¥4,050 / ¥150
3700	BK(ブラック)	61078	¥5,050 / ¥200

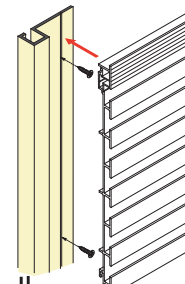
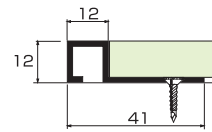

■90°コーナーレール (旧品番:コーナーエッジB)

HL-90CR 2730 W
サイズ カラー

0.25kg/m

サイズ(mm)	カラー	コードNo.	定価/100mmあたり切売単価
2730	W(ホワイト)	61109	¥4,950 / ¥230
3700	W(ホワイト)	61110	¥6,450 / ¥230
3700	S(シルバー)	60022	¥5,900 / ¥210
3700	BK(ブラック)	61126	¥7,200 / ¥260

HL22M (旧品番:22タイプ)

ベストセラーモデル

細かなピッチで

配列自由にディスプレイできます。

(化粧品店、携帯ショップ、アクセサリー店など)

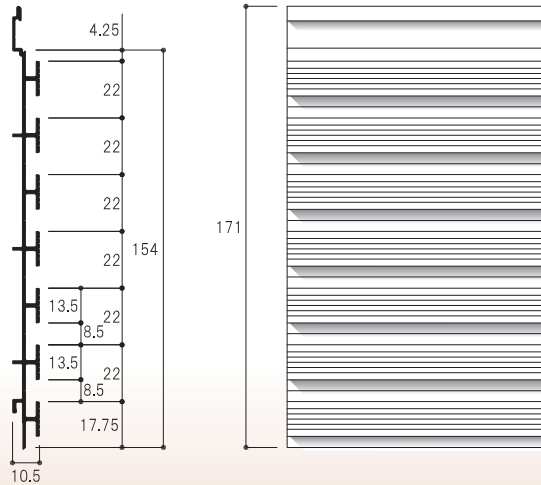

HL 22 M 2730 W

ピッチ ミソ付 サイズ カラー

1.14kg/m

サイズ(mm)	カラー	コードNo.	定 価/100mmあたり切売単価
2730	W(ホワイト)	61061	¥15,900 / ¥630
3700	W(ホワイト)	61062	¥18,900 / ¥630
3700	S(シルバー)	61362	¥16,900 / ¥570
3700	BK(ブラック)	61063	¥21,000 / ¥750

立面

貼上げ・貼下げ
施工可能

押し成形品で公差がある為
小さい隙間が必要な場合は
現物に合わせて調整して下さい。

■注意事項

- パネルの取付は、間口方向のビス止めピッチを300mm以内で1枚ずつ取付して下さい。
- 重量物を乗せる箇所はビス止めピッチを細かくして下さい。
- 取付の際は、必ず根太、木軸又は軽量鉄骨に取付けて下さい。
- 必ずパネルの水平レベルを保ちながら施工して下さい。
- 安全にお使い頂く為に、必ず設計・施工ノートの耐荷重表(P.31)をご確認下さい。

■計算式

$$H = 154 \times \text{枚数} + 44 \times \text{枚数} + 30 + 5 \sim$$

パネル本体
アジャストライン
(スタート8mm+エンド22mm)
(クリアランス)
*エンドカバー取付時、5mm以上必要

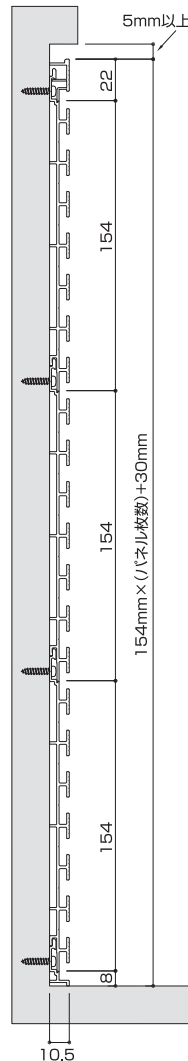

■エンドライン

●22M用
(旧品番:エンドカバー)

HL-ELM 2730 W

ミソ付 サイズ カラー

0.15kg/m

サイズ(mm)	カラー	コードNo.	定価/100mmあたり切売単価
2730	W(ホワイト)	61103	¥3,150 / ¥150
3700	W(ホワイト)	61104	¥4,150 / ¥150
3700	S(シルバー)	61304	¥3,800 / ¥140
3700	BK(ブラック)	61305	¥4,700 / ¥180

■アジャストライン

●22M用調整(アジャスト)ライン
(旧品番:調整パネル22タイプ)

HL-AJ22M 2730 W

ミソ付 サイズ カラー

0.39kg/m

サイズ(mm)	カラー	コードNo.	定価/100mmあたり切売単価
2730	W(ホワイト)	61065	¥7,400 / ¥330
3700	W(ホワイト)	61066	¥9,350 / ¥330
3700	S(シルバー)	61364	¥8,500 / ¥300
3700	BK(ブラック)	61365	¥10,200 / ¥370

■スタートライン

●22M用
(旧品番:スタートカバー)

HL-SL 2730 W

サイズ カラー

0.14kg/m

サイズ(mm)	カラー	コードNo.	定価/100mmあたり切売単価
2730	W(ホワイト)	61101	¥2,900 / ¥140
3700	W(ホワイト)	61102	¥3,800 / ¥140
3700	S(シルバー)	61302	¥3,450 / ¥120
3700	BK(ブラック)	61227	¥4,700 / ¥170

■アジャストカバー

(旧品番:調整カバー)

HL-AJC 2730 W

サイズ カラー

0.11kg/m

サイズ(mm)	カラー	コードNo.	定価/100mmあたり切売単価
2730	W(ホワイト)	61105	¥2,650 / ¥120
3700	W(ホワイト)	61106	¥3,450 / ¥120
3700	S(シルバー)	61306	¥2,650 / ¥100
3700	BK(ブラック)	61307	¥3,950 / ¥150

仕上でクリアランスを埋めたい場合、両面テープ等で貼り付けます。

*サイズ切断1ヶ所¥300 / 穴開1ヶ所¥400 / 皿穴1ヶ所¥500で対応します。
*希望小売価格に消費税は含まれていません。仕様と価格は予告なく変更する場合があります。

重ねて取付ビスが隠れる
プロ仕様の傾斜(keisha)シリーズ



HL22K (旧品番:22Kタイプ)

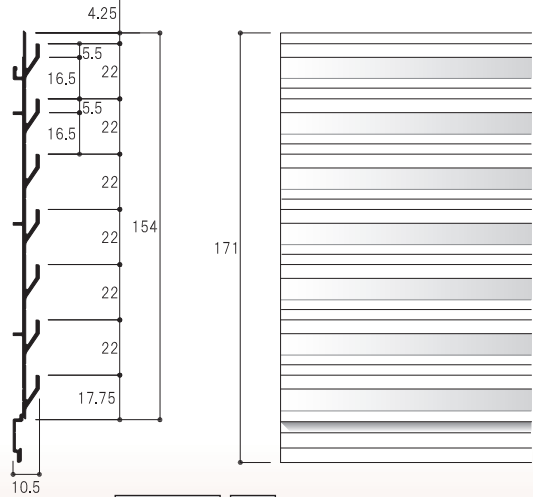

HL 22 K **2730** W
ピッチ サイズ カラー

1.05kg/m

サイズ(mm)	カラー	コードNo.	定 価/100mmあたり切売単価
2730	W(ホワイト)	61081	¥15,200 / ¥620
3700	W(ホワイト)	61082	¥18,600 / ¥620
3700	S(シルバー)	61382	¥16,700 / ¥560
3700	BK(ブラック)	61083	¥21,000 / ¥750

平面

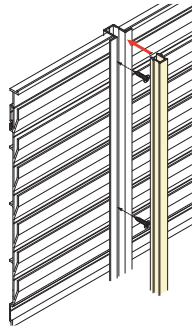
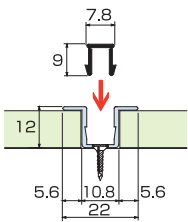

45°コーナーレール
(旧品番:コーナーエッジA)

HL-45CR **2730** W
サイズ カラー

0.24kg/m

サイズ(mm)	カラー	コードNo.	定 価/100mmあたり切売単価
2730	W(ホワイト)	61107	¥4,950 / ¥230
3700	W(ホワイト)	61108	¥6,450 / ¥230
3700	S(シルバー)	60021	¥5,900 / ¥210
3700	BK(ブラック)	61125	¥7,200 / ¥260

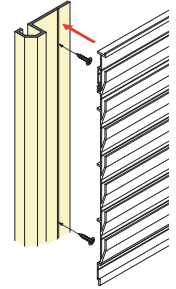
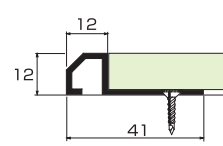

スリットレールカバー
(旧品番:サイドラインカバー)

HL-SRC **2730** W
サイズ カラー

*スリットレール使用時の
カバーです。

0.07kg/m

サイズ(mm)	カラー	コードNo.	定 価/100mmあたり切売単価
2730	W(ホワイト)	61115	¥1,750 / ¥80
3700	W(ホワイト)	61116	¥2,200 / ¥80
3700	S(シルバー)	60026	¥2,100 / ¥80
3700	BK(ブラック)	61124	¥2,500 / ¥95

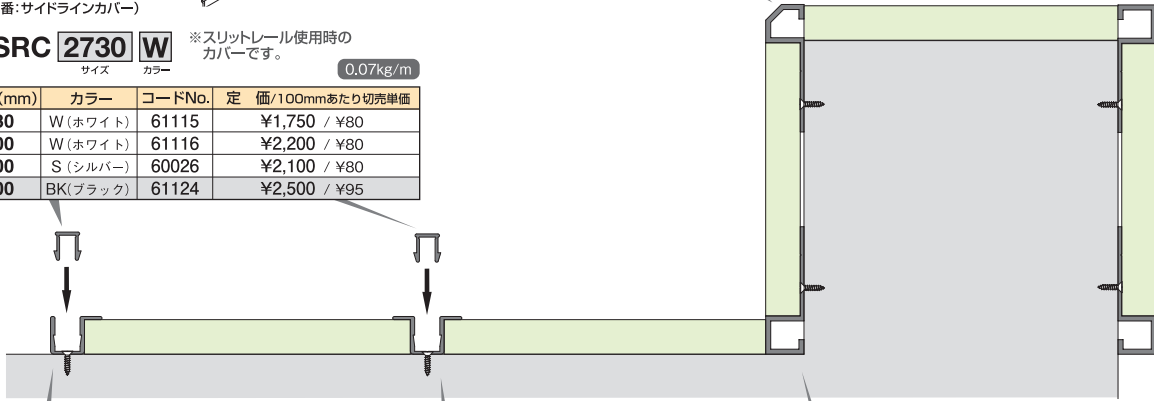

サイドスリットレール
(旧品番:サイドラインS)

HL-SSR **2730** W
サイズ カラー

0.12kg/m

サイズ(mm)	カラー	コードNo.	定 価/100mmあたり切売単価
2730	W(ホワイト)	61111	¥3,000 / ¥150
3700	W(ホワイト)	61112	¥4,050 / ¥150
3700	S(シルバー)	60023	¥3,800 / ¥140
3700	BK(ブラック)	61077	¥4,600 / ¥180

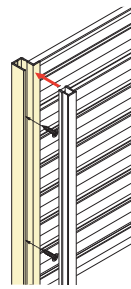
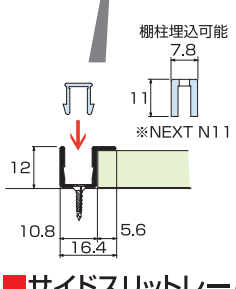

センタースリットレール
(旧品番:サイドラインW)

HL-CSR **2730** W
サイズ カラー

0.13kg/m

サイズ(mm)	カラー	コードNo.	定 価/100mmあたり切売単価
2730	W(ホワイト)	61113	¥3,250 / ¥160
3700	W(ホワイト)	61114	¥4,400 / ¥160
3700	S(シルバー)	60024	¥4,050 / ¥150
3700	BK(ブラック)	61078	¥5,050 / ¥200

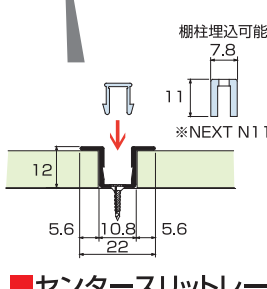

90°コーナーレール
(旧品番:コーナーエッジB)

HL-90CR **2730** W
サイズ カラー

0.25kg/m

サイズ(mm)	カラー	コードNo.	定 価/100mmあたり切売単価
2730	W(ホワイト)	61109	¥4,950 / ¥230
3700	W(ホワイト)	61110	¥6,450 / ¥230
3700	S(シルバー)	60022	¥5,900 / ¥210
3700	BK(ブラック)	61126	¥7,200 / ¥260

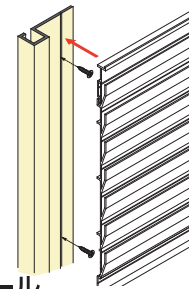
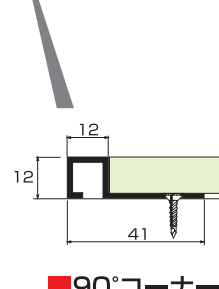

HL22KN (旧品番:22KNタイプ)

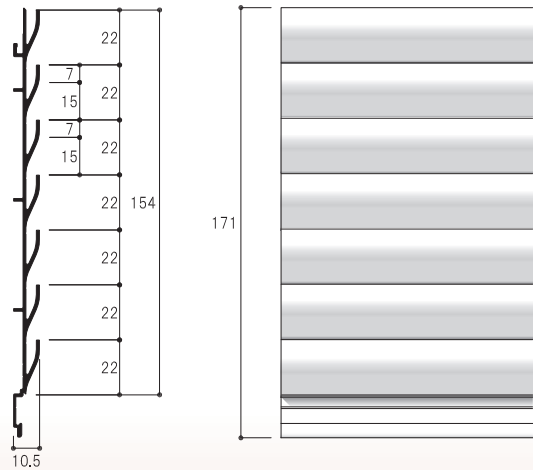

HL 22 KN 2730 W

ピッチ サイズ カラー 1.18kg/m

サイズ(mm)	カラー	コードNo.	定 価/100mmあたり切売単価
2730	W(ホワイト)	61054	¥15,900 / ¥630
3700	W(ホワイト)	61055	¥18,900 / ¥630
3700	S(シルバー)	61056	¥17,100 / ¥580

立面

上から下に
貼下げ施工

■注意事項

- ・パネルの取付は、間口方向のビス止めピッチを300mm以内で1枚ずつ取付して下さい。
- ・重量物を乗せる箇所はビス止めピッチを細かくして下さい。
- ・取付の際は、必ず根太、木軸又は軽量鉄骨に取付けて下さい。
- ・必ずパネルの水平レベルを保ちながら施工して下さい。
- ・安全にお使い頂く為に、必ず設計・施工ノートの耐荷重表(P.31)をご確認下さい。

■計算式

$$H = \frac{154}{\text{パネル本体}} \times \text{枚数} + \frac{44}{\text{アジャストライン}} \times \text{枚数} + \frac{30}{\text{スタート+エンド (8mm+22mm)}} + \frac{37}{\text{スタート+エンド (15mm+22mm)}} + \frac{5}{\text{クリアランス}}$$

※エンドカバー取付時、5mm以上必要

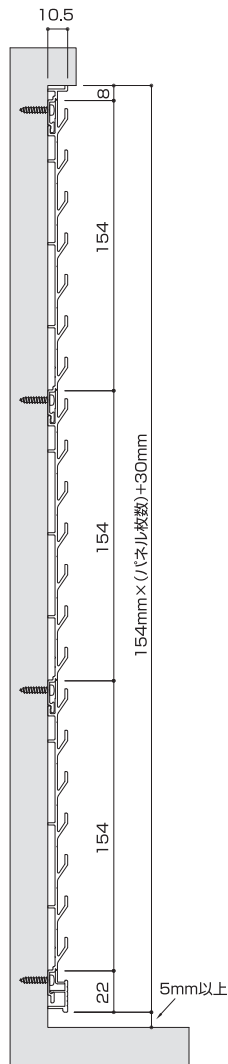

押出し成形品で公差がある為小さい隙間が必要な場合は現物に合せて調整して下さい。

■スタートライン

●22K用
(旧品番:スタートカバー)

HL-SL 2730 W

サイズ カラー

0.14kg/m

サイズ(mm)	カラー	コードNo.	定価/100mmあたり切売単価
2730	W(ホワイト)	61101	¥2,900 / ¥140
3700	W(ホワイト)	61102	¥3,800 / ¥140
3700	S(シルバー)	61302	¥3,450 / ¥120
3700	BK(ブラック)	61227	¥4,700 / ¥170

●22KN用

(旧品番:専用スタートカバー-22KNタイプ)

HL-SL22KN 2730 W

サイズ カラー

0.16kg/m

サイズ(mm)	カラー	コードNo.	定価/100mmあたり切売単価
2730	W(ホワイト)	61058	¥3,150 / ¥150
3700	W(ホワイト)	61059	¥4,150 / ¥150
3700	S(シルバー)	61060	¥3,800 / ¥140

■アジャストライン

●22K用調整(アジャスト)ライン
(旧品番:調整パネル22Kタイプ)

HL-AJ22K 2730 W

サイズ カラー

0.36kg/m

サイズ(mm)	カラー	コードNo.	定価/100mmあたり切売単価
2730	W(ホワイト)	61085	¥6,950 / ¥320
3700	W(ホワイト)	61086	¥8,950 / ¥320
3700	S(シルバー)	61386	¥8,050 / ¥280
3700	BK(ブラック)	61387	¥10,300 / ¥390

■エンドライン

●22K/22KN用
(旧品番:エンドカバーフラット)

HL-ELF 2730 W

フラット サイズ カラー

0.15kg/m

サイズ(mm)	カラー	コードNo.	定価/100mmあたり切売単価
2730	W(ホワイト)	61097	¥3,150 / ¥150
3700	W(ホワイト)	61098	¥4,150 / ¥150
3700	S(シルバー)	61099	¥3,800 / ¥140
3700	BK(ブラック)	61303	¥4,700 / ¥180

■アジャストカバー

(旧品番:調整カバー)

HL-AJC 2730 W

サイズ カラー

0.11kg/m

サイズ(mm)	カラー	コードNo.	定価/100mmあたり切売単価
2730	W(ホワイト)	61105	¥2,650 / ¥120
3700	W(ホワイト)	61106	¥3,450 / ¥120
3700	S(シルバー)	61306	¥2,650 / ¥100
3700	BK(ブラック)	61307	¥3,950 / ¥150

仕上でクリアランスを埋めたい場合、両面テープ等で貼り付けます。

※サイズ切断1ヶ所¥300 / 穴開1ヶ所¥400 / 皿穴1ヶ所¥500で対応します。

※希望小売価格に消費税は含まれていません。仕様と価格は予告なく変更する場合があります。