

デザインのいい街で暮らしたい。

サイン・ディスプレイは、
人々の視覚に訴えかけ、見る人の欲求・想像力を刺激する、
優れた経済的な情報伝達器具です。

Sign-Display

暮らしに、産業に、サイン・ディスプレイほど活力として利用されている道具は他に類を見ません。
世界中のいたるところで、様々な空間に欠かせない存在として、
人々の便利で快適な暮らしを根本から支え、より豊かな生活の実現に寄与しています。



さまざまなサイン・ディスプレイを生み出す

ファーストのものづくり

MADE IN
NAGOYA

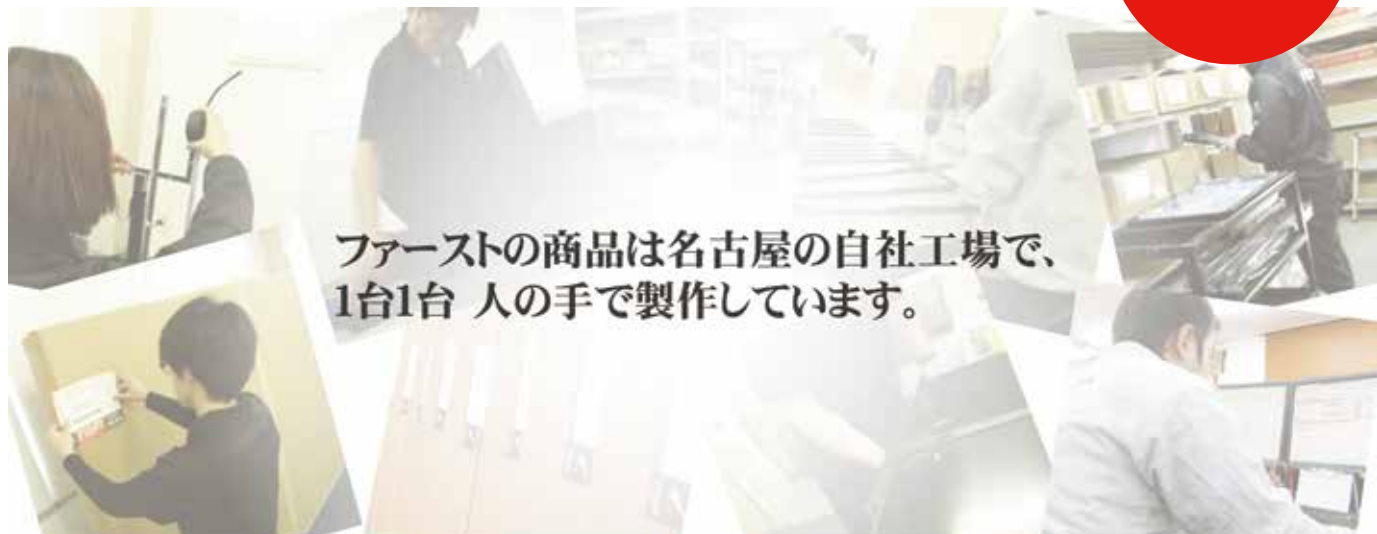

ファーストの商品は名古屋の自社工場で、
1台1台 人の手で製作しています。

協力業者と共通部材の作りこみ

日々のお客様の声やニーズにアンテナを張り
新商品開発や既製品の改良を行っています。
独自の分野で高い技術を持った協力業者と一緒に
品質が高く、使い勝手の良い部材を作りこんでいき
ます。



製作のプロが手作業で組み立て

製作担当者のスキルアップのため、独自基準で
「4 X 検定」という検定を実施しています。
検定に合格したスタッフは多種多様なパーツに
精通し、お客様の注文ごとに1台1台手作業で
くみ上げます。



全数検品、梱包・出荷まで

最終工程ではチェックリストをもとに、ガタつきや
キズの検査を行います。
日本全国のお客様からのご注文にお応えするため
運送便でのお届けにもしっかりと耐えうる梱包を
心掛けております。



4X工法®による、 効率的でエコなものづくり

4X工法とは、製品の基本的な部品を共有部品化することによって、多様化するお客様のニーズにあったサイズ、色、形をご提案できるものづくりの方法です。

商品をサイン部、支柱、ベースの3つの要素に分け、それぞれの構成要素の部品を開発していきます。それにより、部品の数が増えれば、その部品を使用した製品展開が広がっていくこととなります。

さらにこの3つの要素に4つ目の要素「デザイン」を加えより今の時代に合った商品を創りだすことができます。

FIRST 4X SYSTEM[®]

サイン部



支柱

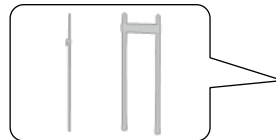

ベース

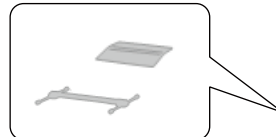

4X工法®の3つのメリット

①安くて短納期な別注対応

ちょっとだけ高さを低くしたい
柱の部分を黒くしたい
カスタマー仕様で移動を楽にしたい・・・などなど
部品単位での加工なので、ゼロからの設計に比べ
安くて短納期でお届けできます。



②部品単位での修理が可能

その空間の“顔”であるサイン・ディスプレイを
たとえ修理のためとはいえ引き上げるのは
難しいと思います。
部品単位での修理が可能なケースがほとんどですので
ムダなくスムーズに修理可能です。



③廃棄の際も素材ごとに分解可能

製品を廃棄する際も、ほとんどがネジで組立てて
ありますので、最大限バラバラに分解していただけます。
アルミ、スチール、プラスチックなどの分別が可能になり、
再利用がしやすいエコサイクルとなります。



SIGN-DISPLAY SPACE PROMOTION

ディスプレイ工学 Display Engineering

「正確な情報をいかに効率よく訴求し伝達するか？」を念頭に、あらゆる角度から市場とお客様ニーズを分析しています。

グローバル化・スピード化が進む社会となった今、商業空間・公共空間において、サイン・ディスプレイこそがカスタマーサービスの第一歩です。ファーストでは、様々な空間やシーン・店舗にフィットする、また引き立たせる、そんなサインと演出の提供を続けてまいります。

4 X 工法^(R) FIRST 4X SYSTEM^(R)

当社の商品は4 X 工法（登録商標）により作られています。

4 X 工法とは、製品の基本的な部分を共有部品化することによって、多様化するお客様のニーズにあったサイズや色・形をご提案できる「ものづくり」の方法です。「機能」×「サイズ」×「素材」×「デザイン」を重要な要素ととらえています。



国際標準化機構 ISO

ISO 9001と14001を同時取得しています。

当社は、品質・環境マネジメントシステムの構築が認められ、国際品質規格マネジメントシステムISO 9001と環境マネジメントシステムISO 14001を同時認証取得しております。これからも当社ではお客様がより安心して商品をご使用頂けますよう、細心の注意とサービスをしてまいります。



Q1934 E0689

(東京八重洲ショールームは除く)

ライセンス Licence

登録（取得）済特許7件 取得済実用新案4件

特注的な少ロットものへの対応が可能のように、ファーストの商品共通部材の組み合わせを基本とした構造になっています。汎用性のある多機能パーツの開発こそ、ファーストの商品開発です。



内閣府理大臣表彰
ものづくり日本大賞
優秀賞受賞

ブランド Brand

愛知県が認定する愛知ブランド企業として認定されました。
(平成25年2月12日 継続認定) 認定番号 324

愛知ブランド企業は「優れた理念、トップのリーダーシップのもと、業務プロセスの革新を進め、独自の強みを発揮し、環境に配慮しつつ、顧客起点のブランド価値等の構築による顧客価値を形成している製造企業」を、県内の有職者で構成する「愛知ブランド評価委員会」で選定されます。



グッドデザイン賞 Good Design Award

これまでに11シリーズが受賞しています。

RXスタンドシリーズ、ポポットシリーズ、
オプトサインシリーズ、CQシリーズ、ポピックシリーズ、
クイックロックアーム式スタンド、リーフレットラック、
スタンドプレート、ライティングコーンシリーズ、CQシリーズ可変式、
スライドポスターサイン



カタログの見方ガイド

見出しの見方

シリーズ名

RXカーブサイン

製品特徴

RX 畳んでしまえるキャスタータイプ。

カテゴリ名

スタンド看板

QRコード

QRコードを読み取るとファーストホームページの製品情報ページをご覧いただけます。製品仕様の他、取扱説明書のダウンロードや補修部品などの情報が掲載されています。

スペック表記の見方

商品の品番、価格、仕様をご案内しています。

RX-459 (ホワイト) **品番**
¥46,800 (税抜価格) **税抜価格**

本体 ■ アルミ押型材塗装仕上
コーナー ■ 亜鉛ダイキャスト
面板 ■ アートパネル白 3mm **使用部品の素材や
仕上げ・特記仕様など**
面板サイズ ■ W450 × H900mm
キャスター仕様

オプションのご案内

組み合わせてお使いいただける製品をご案内しています。



オプション
サインウエイト
¥2,000 (税抜価格)
重量 ■ 10.0kg (満水時)
本体 ■ ポリエチレン

アイコンの見方

製品ごとに納期や仕様を表すアイコンが付いています。

- 屋内** 屋内や軒下でご使用いただく製品です。
- 屋外** 屋外でもご使用いただける製品です。
- 片面** 片面の表示ができる製品です。
- 両面** 両面の表示ができる製品です。
- 高さ調整** 高さの調整ができる製品です。
- 角度調整** 角度の調整ができる製品です。
- A4 3ツ折** カタログ A4判3ツ折サイズ対応 (99×210mm)
- A4** カタログ A4サイズ対応 (210×297mm)

- 組立** 組立てが必要な製品です。
- カバー付** 透明カバーがつく製品です。
- パネル ~1kg** 1kgまでの軽量パネルと一緒にご使用いただく製品です。
- パネル付** ポスターパネルが付く製品です。
- 段差 OK** 傾斜地や段差地でご使用いただける製品です。(許容値有)
- 1m 以下** 全高1m以下の製品です。
- メーカー直送** メーカーより直送製品です。



ポスターサイズを表しています。

TOTAL INDEX

おすすめ商品
P.010 ~



ベストセレクション
P.010



ブラックシリーズ
P.026



スタッキングサイン
P.034



和風サインシリーズ
P.038

電子看板
P.044 ~

コマボ
Comabo



カンパン女子.
P.052 ~



案内サイン
P.052 ~

- ・プリントメディアスタンド
- ・SP スタンド
- ・スクエアフレームシリーズ
- ・スペックスタンド
- ・メニューサイン
- ・黒板サイン
- ・カウンターサイン
- ・クリップスタンド
- ・ポールサイン
- ・スレンダーサイン
- ・フロアーサイン



プリントメディアスタンド
PM P.056



プリントメディアスタンド
PHB P.062



プリントメディアスタンド
PHX P.064



SPスタンド
SXS P.068



スクエアフレームシリーズ
MTS P.070



スペックスタンド
SK P.074



マグネットメニューサイン
CQ P.077



メニューサイン
MSX P.078



黒板Aサイン
AKS P.086



木製黒板サイン
WA P.092



カウンターサイン
KS P.094



クリップスタンド
FP P.099



ポールサイン
SOX P.100



ポールサイン
PPI P.105



スレンダーサイン
IPH P.108



フロアスタンド
PM P.110

メディアサイン P.112 ~

- ・メディアグリップ
- ・バナースタンド
- ・ロールスクリーンバナー
- ・大型バックボード



クイックロックバー

Q P.114



クイックロックサイン

QH P.122



バナースタンド

BS P.128



ロールスクリーンバナー

ILK P.136

パネルスタンド P.142 ~

- ・パネルスタンド
- ・ロータイプパネルスタンド
- ・Vサイン
- ・イーゼルスタンド
- ・アプローチスタンド
- ・スライドポスターサイン
- ・ポスタースタンド
- ・屋外対応ポスタースタンド



パネルスタンド

PC P.144



ロータイプパネルスタンド

PS P.147



軽量パネル用スタンド

PS P.149



移動式Vサイン

VS P.152



Vサイン

VS P.154



アルミーゼル

EX P.158

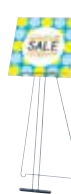

アプローチスタンド

CQ P.164



スライドポスターサイン

SPX P.168



ポスタースタンド

POL P.173



ポスタースタンド

POX P.176



屋外対応ポスタースタンド

POS P.182



屋外対応ポスタースタンド

GAW P.185

ポスターパネル P.186 ~

- ・プリンバオープンパネル
- ・プリンバケンドンパネル
- ・フォトパネル
- ・ポスターパネル



プリンバオープンパネル

S P.188



プリンバケンドンパネル

K P.192



ポスターパネル

ラクパネ P.205



フォトパネル

T7 P.212

電飾サイン P.218 ~

- ・LED ライトパネル
- ・屋外対応ライトパネル
- ・LED 電飾スタンド
- ・LED 台形ライトサイン



LEDライトパネル

LEP P.220



薄型LEDライトパネル

**マグライト
パネル** P.222



LED電飾スタンド

LSO P.228



LED台形ライトサイン

DSS P.231

TOTAL INDEX

スタンド看板 P.232 ~

- ・RX カーブサイン
- ・省スペースサイン
- ・Aサイン
- ・スタンドプレート
- ・バリケードサイン
- ・傾斜地対応サイン
- ・ウォーターベースサイン
- ・注水式サイン
- ・タワーサイン



カーブサイン

RX P.234



可倒式カーブサイン

RX P.236



カーブサイン

RX P.240



ビッグカーブサイン

RX P.242



省スペースサイン

SIL P.244



L型サイン

LA P.248



Aサイン

AW P.250



Aサイン

AP P.254



スタンドプレート

SP P.258



スチールスタンドプレート

SP P.266



バリケードサイン

B P.268



傾斜地対応サイン

PLT P.272



ウォーターベースサイン

WTB P.276



注水式サイン

MCS P.280



タワーサイン

ATS P.286



タワーサイン

TS P.288

カタログスタンド P.290 ~

- ・壁付けカタログラック
- ・卓上カタログラック
- ・オプションラック
- ・カタログスタンド
- ・R型カタログスタンド
- ・パンフレットラックスタンド
- ・マガジンラック



壁付けカタログラック

CR P.292



壁付けカタログラック

HRW P.296



卓上カタログラック

PR P.302



カタログスタンド

PRL P.306



R型カタログスタンド

PRX P.308



カタログスタンド

PRL P.314



パンフレットラックスタンド

PRC P.316



マガジンラック

MRL P.323

スペースファニチャー P.326 ~

- ・ベルトパーテーション
- ・ポールパーテーション
- ・ショプスタンド
- ・駐車サイン
- ・スペース備品
- ・POP用品
- ・室名札
- ・空間演出システム



ベルトパーテーション

LP P.328



ベルトパーテーション

AP P.332



屋外用ベルトパーテーション

AP P.335



ジョブスタンド

JB P.340



駐車サイン

P P.342



スペース備品

VO P.346



POP用品

CP P.350



卓上スタンド

カウンター
イーゼル P.355

ディスプレイパーツ P.360 ~

- ・飾りビス ポピック
- ・壁付けポピック
- ・壁面フック
- ・吸盤ディスプレイパーツ
- ・マグポピック
- ・ピクチャーレール
- ・ワイヤーシステム



飾りビス

POPIC P.362



壁付けポピック

PGM P.370



壁付けポピック

WR P.372



壁付けポピック

PN P.374



ディスプレイパーツ

吸盤ポピック P.382



ディスプレイパーツ

マグポピック P.383



ディスプレイレール

MCレール P.386



ワイヤーシステム

ワイヤー
システム P.390

オプション P.402 ~

- ・ウエイト
- ・ウエイト用バスケット
- ・転倒防止金具
- ・オプションライト



ウエイト

スタンド
ウエイト P.404



ウエイトバスケット

ウエイト
バスケット P.406



転倒防止金具

KB P.408



オプションライト

ライト P.410

補修部品 P.412 ~

- ・アジャスター・キャスター
- ・キャップ・吊り具
- ・ジョイント・金具・ボルト
- ・柱・面板・ネット
- ・パネル受押え・ホルダー



アジャスター
キャスター
4X-A,C,D



キャップ
吊り具
4X-G



ジョイント
金具、ボルト
4X-H,J,K



柱、面板
ネット
4X-L,M,N,R



パネル受け
ホルダー
4X-U,X



デザインのいい街を彩るサイン・ディスプレイ

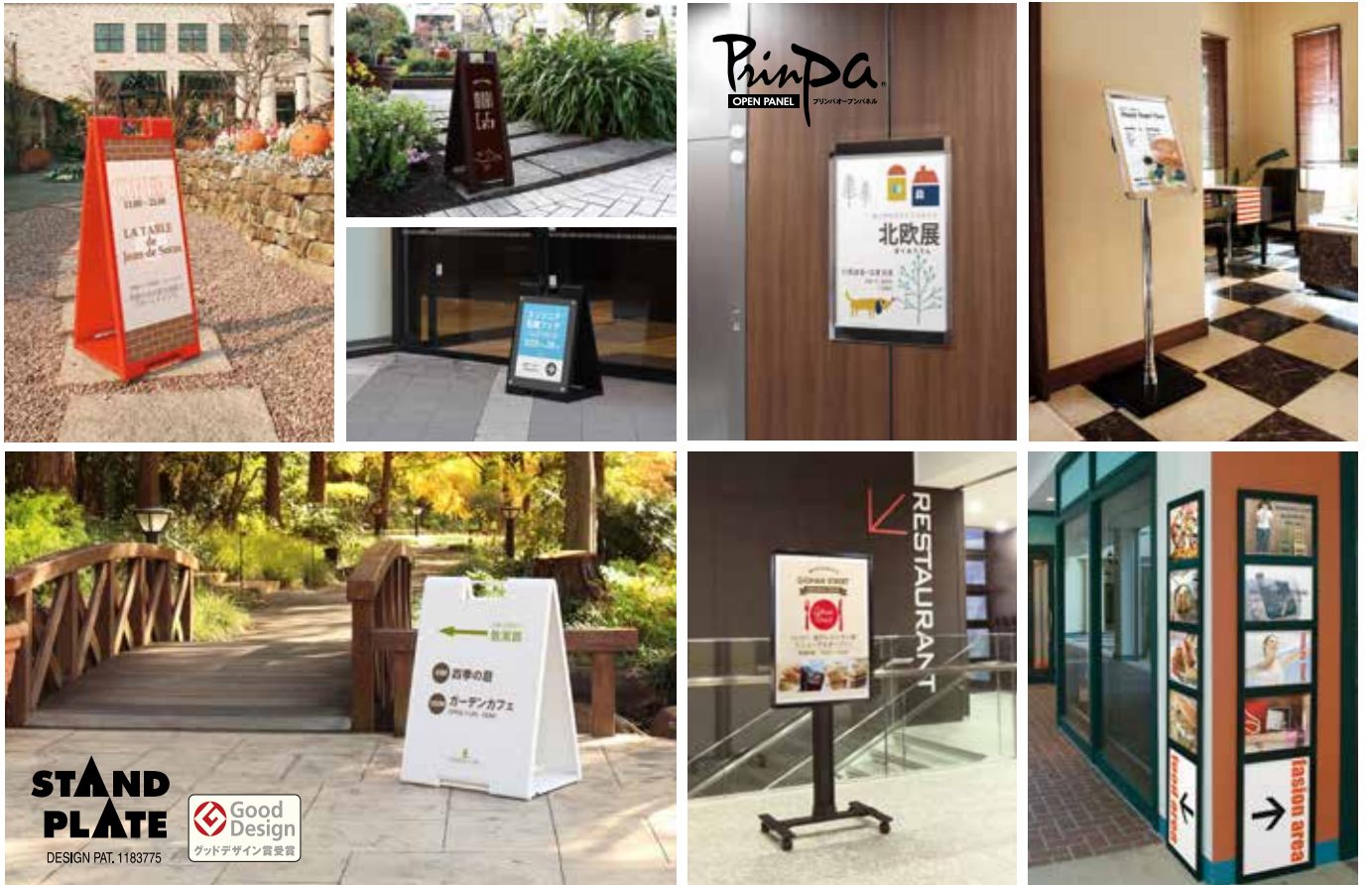



RX curve sign



ファーストのベストセレクション



伝えたいことを今すぐ発信。 簡単掲示、プリントメディアスタンド。



プリントメディアスタンド

PM
P.056



プリントメディアスタンド
ブラックシリーズ

PMB
P.058



プリントメディアスタンド
スタッキングタイプ

PMS
P.059



PHシリーズ

上部フレームの溝からプリントはさみ込み板を落とし込む仕様。存在感のある一本足タイプで、店内案内からメニュー表示まで様々な空間にマッチするデザインです。



PHポールサイン

PH
P.060



PHポールサイン
ブラックシリーズ

PHB
P.062



PHXシリーズ

上部のフレームを外して、プリント挟みこみ板をセットするタイプ。細身のフレームでシンプルにプリントメディアを見せることができ、スペックや多言語表示などを、効果的にお客様にお伝えできます。



ポールサイン

PHX
P.064



ポールサイン
角度調整機能付

PHX
P.066

簡単、シンプルに。メディアグリップ。

クイックロックバー

パチンとレバーを止めるだけでメディアを掲示可能。
オプションを使って様々なシーンでご活用頂けます。
スタンドタイプも各種ご用意。



クイックロックバー

Q
P.114



クイックロック サイン

QH
P.122



クイックロックサイン

QA
P.124



クイックロックサイン

QS
P.126

タペストリーバー

ロングセラーのメディアグリップ。
 しっかりとパネルを支えて魅せることができます。
 持ち運びの便利なスタンドタイプを各種ご用意。

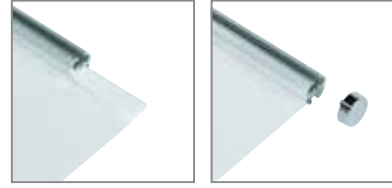

タペストリーバー

F
P.116



パネルスタンド

BS
P.128



パネルスタンド

BSX
P.130



パネルスタンド

FB
P.131

定番のサインスタンド。



RXカーブサイン

RX
P.234



RXカーブサイン

RX
P.234



RXカーブサイン
折りたたみ仕様

RX
P.236

RX curve sign®

 GOOD DESIGN
AWARD 2001

おすすめ特集



RXカーブサイン

RX
P.238



RXカーブサイン

RX
P.240



ビッグRXカーブサイン

RX
P.242

スタンドプレート、サイズ別が新登場。



スタンドプレート

SP
P.260



スタンドプレート

SP
P.260



スタンドプレート アクリル付仕様

SP
P.262

STAND PLATE

DESIGN PAT. 1183775



スタンドプレート

SP
P.264



スタンドプレート

SP
P.259

スタンドプレート

SP
P.258

デザインや機能に優れたポスターパネル。



プリンパオープンパネル



S730
P.188



ポスタースタンド

POL
P.173



ポスタースタンド

POX
P.176



プリンパケンドンパネル

K
P.192



スライドパネル

S
P.194



吊り下げ式
プリンパオープンパネル

H30
P.191



ケンドンレール

KP
P.196

高品質なディスプレイパーツ。



さまざまディスプレイを作成できる
ポピックシリーズ。



NO.8-B-8×4ヶ
NO.8-N-12×2ヶ
NO.8-B-75×2ヶ
アクリル 260×198 mm

P.366



NO.12-B-10×4ヶ
NO.12-N-15×2ヶ
NO.12-N-75×2ヶ
アクリル 358×270 mm

P.364



NO.25-B-10×1ヶ
NO.25-WN-25×2ヶ
NO.25-N-20×1ヶ
アクリル 150×300 mm

NO.19-B-10×1ヶ
NO.19-N-75×1ヶ
アクリル 120×200 mm

NO.12-B-10×1ヶ
NO.12-WN-50×1ヶ
NO.12-B-2×1ヶ
アクリル 90×150 mm

P.363



【B2 ポスターパネル】
 ポピックキャップφ 38 × 4ヶ
 ポピックバーφ38 × 30 mm × 4ヶ
 壁付けφ38 mm × 4ヶ 寸切りボルト× 8本

【カタログラック】
 ポピックキャップφ 38 × 2ヶ
 壁付けφ38 mm × 2ヶ 寸切りボルト× 2本
 NO.8-B-8 × 6ヶ NO.8-WN-50 × 3ヶ

ポピックバー
P.368



壁面パーツ

PGM
P.370

壁付けポピック
 PN20-16C × 6ヶ
 2 SET

PN
P.374



盗難防止壁付ポピック

SN
P.376

色々使えるカタログラック。



卓上カタログラック

CR-431
P.300



吸盤カタログラック



CR-900
P.292



選べる4色ラックカラー



カタログスタンド

PRC
P.316



カタログスタンド

PRL
P.306

シックに高級感をもって伝える。
サイン・ディスプレイ ブラックシリーズ。



プリントメディアスタンド

PMB
P.058



PHポールサイン

PHB
P.062





スベックスタンド

SKS
P.071



黒板Aサイン

AKS/AKW
P.086



省スペースパネルスタンド

VS
P.151



ポスタースタンド

POL
P.173





Bサイン

B
P.268



スタンドプレート

SP
P.262





アルミタワーサイン

ATS
P.286



ウォーターベースサイン

WTB
P.276



スライドポスターサイン

SPX
P.168



LEDライトパネルスタンド

LPO
P.226





RXカタログスタンド

PRX
P.308

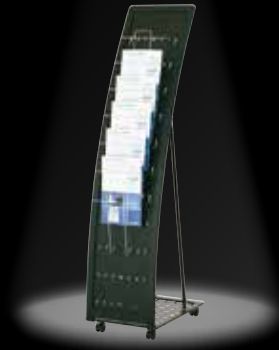

カタログスタンド

PRL
P.306

スタッキング機能で収納に便利。

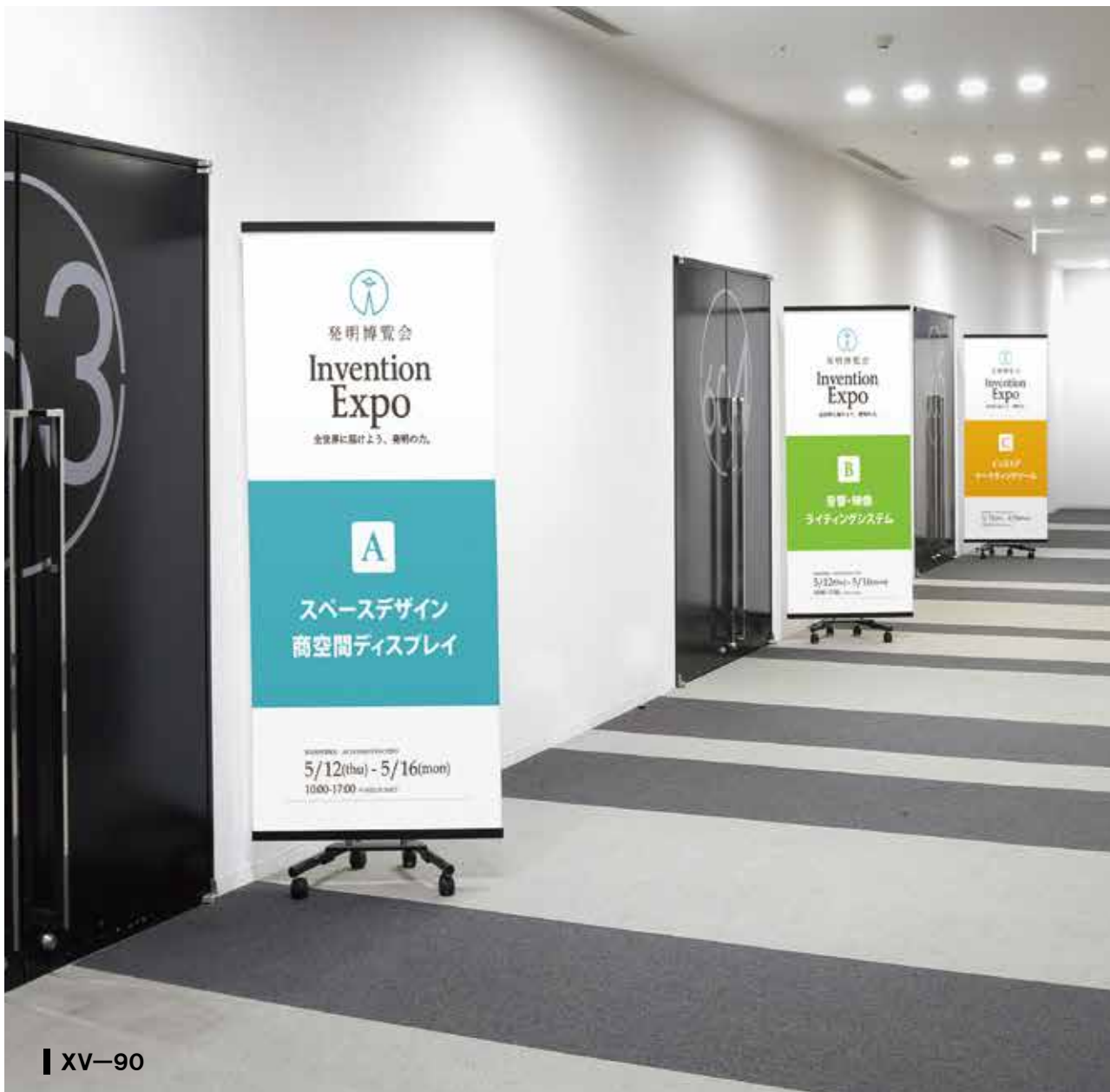

■ XV-90





バナースタンドタイプ

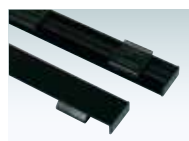

クイックロックバー（特注ブラック仕様）

バナーのセット方法は、クイックロックバーの製品ページをご覧ください。（P.114 参照）
推奨バナー 素材 ■ 合成紙またはボンジクロス
厚み ■ 0.3mm 以下



スタッキングベース ■ スチール 黒塗装
バー・柱 ■ アルミ押型材 アルマイト仕上
バー本数 ■ Q30-90 特注ブラック × 2 本
バナーサイズ ■
W900 × H300 ~ 1800mm まで

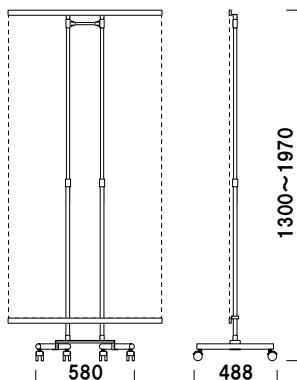

XV-90

高さ調整 片面 屋内

¥39,800 (税抜価格)

重量 ■ 4.8kg 041

タワーサインタイプ



スタッキングベース ■ スチール 黒塗装
フレーム ■ アルミ押型材ブラック
コーナー ■ アルミダイキャスト
面板 ■ アートパネル黒 3mm
面板サイズ ■ W450 × H1500mm

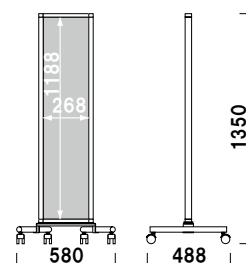

XV-52B

組立 両面

¥46,800 (税抜価格)

重量 ■ 6.6kg 085

パネル付きタイプ



前面四方開閉式パネル付き



スタッキングベース ■ スチール 黒塗装
柱 ■ ステンレスICSパイプ
パネル ■ MDF 3.0mm + PET 透明 1.0mm
フレーム ■ アルミ押型材シルバー
コーナー ■ ABS 樹脂

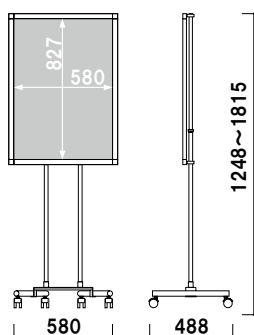

XV-A1

パネル付 組立 高さ調整 片面 屋内

¥49,800 (税抜価格)

重量 ■ 7.1kg 105



スタッキングベース ■ スチール 黒塗装
柱 ■ ステンレスICSパイプ
パネル ■ MDF 3.0mm + PET 透明 1.0mm
フレーム ■ アルミ押型材シルバー
コーナー ■ ABS 樹脂

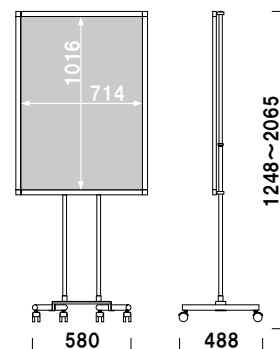

XV-B1

パネル付 組立 高さ調整 片面 屋内

¥55,100 (税抜価格)

重量 ■ 8.6kg 125



【XV-101、XV-20 + プリンパS730タテ - B2 (シルバー)】

パネルスタンドタイプ



スタッキングベース ■ スチール 黒塗装
柱 ■ ステンレスICSパイプ
パネルサイズ ■ 厚み 30mm まで
幅 350 ~ 700mm まで対応
※パネルは含まれておりません。

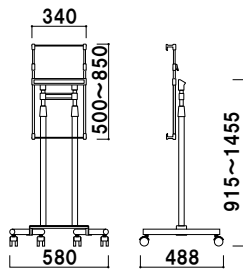

プリンパS730-B2タテとの組み合わせ例

XV-20

¥50,800 (税抜価格)

組立 角度調整 高さ調整 片面 屋内

重量 ■ 6.1kg 065



スタッキングベース ■ スチール 黒塗装
柱 ■ ステンレスICSパイプ
パネルサイズ ■ 厚み 30mm まで
幅 500 ~ 900mm まで対応
※パネルは含まれておりません。

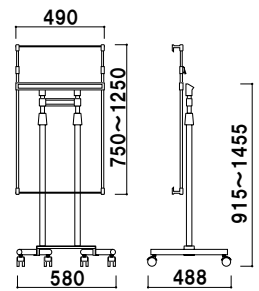

プリンパS730-B1タテとの組み合わせ例

XV-10

¥52,800 (税抜価格)

組立 角度調整 高さ調整 片面 屋内

重量 ■ 6.4kg 065

カタログスタンドタイプ



選べる4色ラックカラー

※ XV シリーズには、
リーフレットラックカバー CR-439・409 は
取り付けることができませんので、
ご注意ください。

カタログラック

ラックは単体でも販売しております。

カタログラック
P.293



CR-400 (A4用)
¥1,600 (税抜価格)
006



CR-430 (A4判3ツ折用)
¥900 (税抜価格)
003



スタッキングベース ■ スチール 黒塗装
本体 ■ アルミ押型材ステンカラー
ラック ■ ポリスチレン
面板サイズ ■ W251 × H100mm
カタログ厚み ■ 25mm まで
※ご注文時にラックカラーをご指定ください。

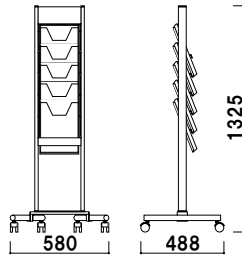

XV-051 (A4判1列5段) **組立** **A4** **片面** **屋内**
¥49,400 (税抜価格) 重量 ■ 7.7kg 098



スタッキングベース ■ スチール 黒塗装
本体 ■ アルミ押型材ステンカラー
面板サイズ ■ W251 × H100mm
ラック ■ ポリスチレン
カタログ厚み ■ 25mm まで
※ご注文時にラックカラーをご指定ください。

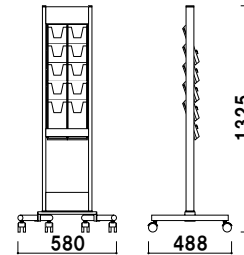

XV-252 (A4判3ツ折2列5段) **組立** **A4** **3ツ折** **片面** **屋内**
¥48,800 (税抜価格) 重量 ■ 7.1kg 098



スタッキングベース ■ スチール 黒塗装
本体 ■ アルミ押型材ステンカラー
面板サイズ ■ W251 × H100mm
ラック ■ ポリスチレン
カタログ厚み ■ 25mm まで
※ご注文時にラックカラーをご指定ください。

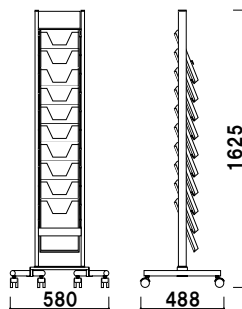

XV-101 (A4判1列10段) **組立** **A4** **片面** **屋内**
¥59,800 (税抜価格) 重量 ■ 10.2kg 138



スタッキングベース ■ スチール 黒塗装
本体 ■ アルミ押型材ステンカラー
面板サイズ ■ W251 × H100mm
ラック ■ ポリスチレン
カタログ厚み ■ 25mm まで
※ご注文時にラックカラーをご指定ください。

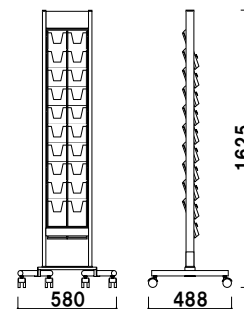

XV-202 (A4判3ツ折2列10段) **組立** **A4** **3ツ折** **片面** **屋内**
¥58,800 (税抜価格) 重量 ■ 9.6kg 172



和風サイン・ディスプレイ特集

Japanese Sign Display

あたたかい灯りで、お客様を呼び込む。



EN-291



内部照明器具

昼白色の蛍光管が内部に一灯入っています。電飾用フィルムにて作成頂いたポスターを丸めて円柱状にして、透明面板内に入れて使用します

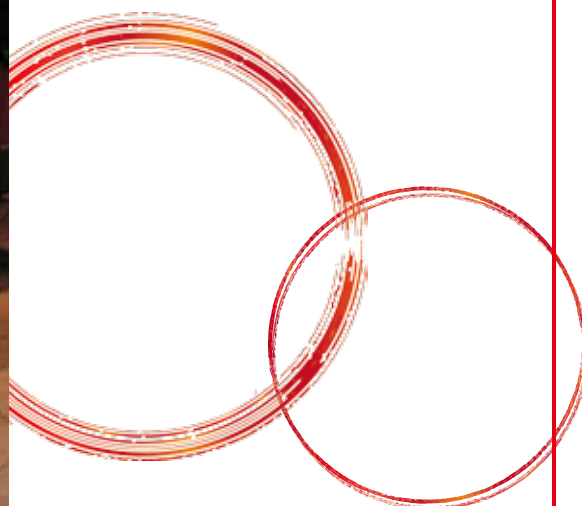

面板 ■ PET 透明 0.5mm
 キャップ ■ ABS 樹脂 (ツヤ消し)
 ベース ■ ABS 樹脂 (ツヤ有)
 面板サイズ ■ φ 180 × H900mm
 出力用紙サイズ ■ W580 × H900mm
 面板有効 ■ W560 × H877mm
 光源 ■ FL32W × 1灯
 プラグ付きコード 5m

※ご注文時に周波数をご指定ください。
※電飾用フィルムをご使用ください。

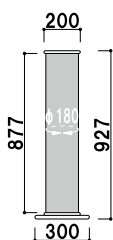

EN-291

電飾
フィルム 屋内

¥28,000 (税抜価格)

重量 ■ 5.7kg 097

面板 ■ PET 透明 1.0mm
 キャップ ■ ABS 樹脂 (ツヤ消し)
 ベース ■ ABS 樹脂 (ツヤ消し)
 面板サイズ ■ φ 277 × H1260mm
 出力用紙サイズ ■ W885 × H1260mm
 面板有効 ■ W865 × H1232mm
 光源 ■ FL40W × 1灯
 プラグ付きコード 5m

※ご注文時に周波数をご指定ください。
※電飾用フィルムをご使用ください。

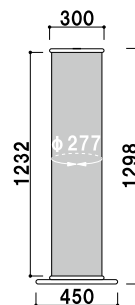

EN-311

電飾
フィルム 屋内

¥52,000 (税抜価格)

重量 ■ 9.9kg 292

京

LED仕様の和風行灯。

新製品
NEW



LED電球タイプ

簡単な構造で、内部の電球を交換頂けます。専用の直流用電球をかならず使用ください。交換用の電球もご用意しておりますので、詳しくはお問合せください。



京-01

共通スペック

本体 ■ スチール黒塗装
光源 ■ E26 電球型 LED 1灯 12W

面板 ■ アクリル乳白 2mm 成型面板
面板サイズ ■
上部 W115、下部 W190 × H315mm
画面有効サイズ ■
上部 W95、下部 W170 × H285mm
本体コード 3m、アダプターコード 1m

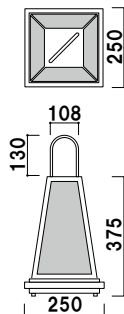

きょう
京-01 (コード: 151G-58285)

¥38,000 (税抜価格)

重量 ■ 3.3kg 050

メーカー直送 屋外

面板 ■ アクリル乳白 3mm 成型面板
面板サイズ ■
上部 W130、下部 W226 × H445mm
画面有効サイズ ■
上部 W103、下部 W200 × H415mm
本体コード 3m、アダプターコード 1m

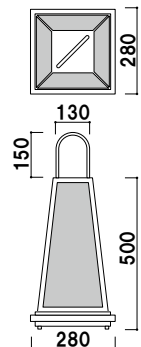

きょう
京-02 (コード: 151G-58286-01)

¥42,000 (税抜価格)

重量 ■ 4.4kg 050

メーカー直送 屋外

風

飾れる和風LED電飾。



風-51



灯り（電球色）
本体内部に提灯タイプのLED照明が標準で付いております。



飾り付け
すだれ、石、竹（風-56のみ）は標準でついております。造花などの飾りは付属していません。

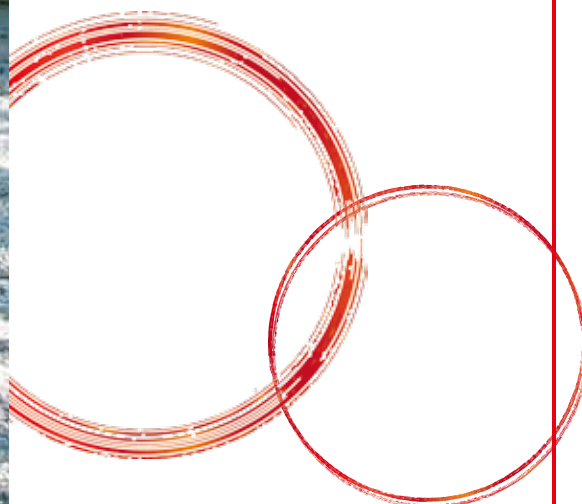

共通スペック

- 本体 ■ スチール黒 焼付塗装
- 面板 ■ アクリル透明 2mm
- 光源 ■ E26 電球型 LED 1灯 4.9W



面板サイズ ■ (前板) W95 × H815mm
(側板) W325 × H815mm
防水プラグ付コード 2m
キャスター仕様
※造花・鞠などの飾りは含まれておりません。

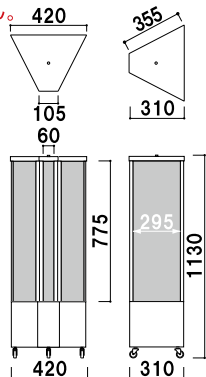

なぎ
風-51 (魁 さきがけ)

メーカー直送 屋外

¥120,000 (税抜価格)

重量 ■ 16.0kg 300



面板サイズ ■ (前板) W95 × H815mm
(側板) W325 × H815mm
防水プラグ付コード 2m
キャスター仕様
※造花・花瓶などの飾りは含まれておりません。

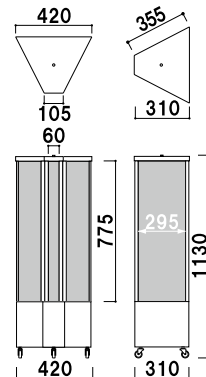

なぎ
風-56 (簗し いやし)

メーカー直送 屋外

¥131,000 (税抜価格)

重量 ■ 16.0kg 300

格子ポスタースタンド

奥

格子を活かしたポスタースタンド。



スライドポスター
内部のポスターを簡単に交換できるスライドポスタータイプ。



奥-02

共通スペック

本体 ■ アルミ押型材
ベース ■ (フレーム) アルミ押型材
(コーナー) アルミダイキャスト
格子 ■ MDF 黒塗装



面板部 ■ ペット透明 1.0mm × 2 枚
ステンボード 3.5mm × 1 枚
面板サイズ ■ B2 (W515 × H728mm)
アジャスター仕様

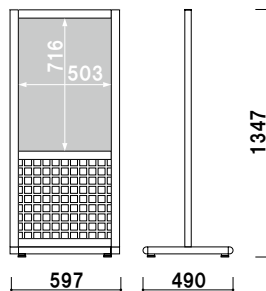

おく
奥-02 (ブラック)

¥85,300 (税抜価格)

パネル付 組立 両面 屋内

重量 ■ 17.5kg 081



面板部 ■ ペット透明 1.0mm × 2 枚
ステンボード 3.5mm × 1 枚
面板サイズ ■ A1 (W594 × H841mm)
アジャスター仕様

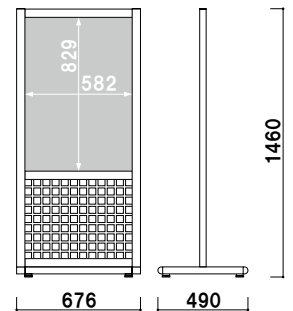

おく
奥-03 (ブラック)

¥90,000 (税抜価格)

パネル付 組立 両面 屋内

重量 ■ 18.8kg 096

奥

粋な雰囲気フロアースタンド。



奥-30



上部から抜き差し
面版を上部フレームの溝から落とし込むタイプです。



共通スペック

- 本体 ■ アルミ押型材ブラック
- コーナー ■ ABS樹脂
- 格子 ■ MDF黒塗装
- ベース ■ スチール黒塗装仕上



面版 ■ アクリル骨白 5mm
面版サイズ ■ W400 × H400mm
アジャスター仕様

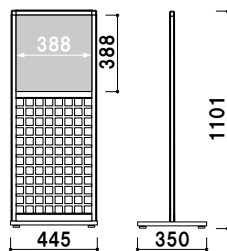

おく
奥-20 (ブラック)

¥48,000 (税抜価格)

組立 両面 屋内

重量 ■ 6.5kg 027



面版 ■ アクリル骨白 5mm
面版サイズ ■ W250 × H600mm
アジャスター仕様

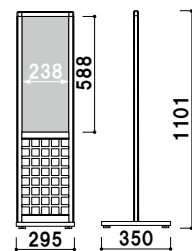

おく
奥-30 (ブラック)

¥39,000 (税抜価格)

パネル付 組立 両面 屋内

重量 ■ 7.0kg 018

電子看板 コマボ Comabo®

コマボシリーズは、ファーストの電子看板・デジタルサイネージブランドです。



こんな場所に最適！

新しいメディア・広告の形として成長を続けている電子看板・デジタルサイネージ。仕組みの難しさから使いこなせないと思われがちですが、最近では、シンプルな機能のものや簡単に操作できるものも増え、比較的容易に導入することが可能となっています。

[飲食店・店舗]
売上 UP・集客 UP につながる販促ツールに

[ホテル・高級感のあるお店]
ウェルカムボードやフロア案内、空間演出に

[待合室・フードコート]
イベント情報や観光情報の発信に



www.comabo.jp

コマボ

検索

コマボシリーズは、専用のご契約を頂いてのお取引となります旨ご了承ください。

お見積りのみでしたらご契約を頂かなくても承ります。

また、使用しているメーカー様のディスプレイの仕様が製品改良のため頻繁に変更されます。

ウェブサイトにて、かならず最新の情報をご確認いただきますようお願い申し上げます。

使用シーン

新しい演出方法として、様々な場面で使われています。



店頭サイン

店舗前で動画や静止画を流せばアイキャッチ効果抜群。スケジュール機能付きなら曜日や時間に合わせたコンテンツ切替で、伝えたい情報がタイミングよく伝わります。



店頭使用イメージ

ブランド演出

新作紹介や、お勧め製品のピックアップ等興味を引く情報で、お客様の購買意欲を刺激。プロモーション映像、ブランド広告を流すことで共感してもらえるブランド空間へ。



イベント案内

イベント情報をながすことで、お客様の関心度もUP。シーズンイベント（正月・クリスマス等）の特設売り場でも、コンテンツを入れ替える事で素早い雰囲気作りに役立ちます。

商品案内

商品の横で、CMや使用方法を流すことで販売促進に効果を発揮します。また情報を1台に凝縮出来るので、売り場スペースを有効利用出来ます。



売り場使用イメージ



施設・観光案内

施設内の案内や多言語の観光案内などお客様が見たいコンテンツを再生させたい方にはボタン付きサイネージを活用するととても効果的です。

フロア案内

売り場面積の広い店舗には、フロア案内が便利。言語ごとの切替表示や売り場の入れ替え時もデジタルサイネージなら、コンテンツ差替えだけで変更可能です。



フロア案内イメージ

データ更新方法

かんたん3ステップ! 始めやすいスタンドアロン運用。

Step1

USBメモリにコンテンツを保存。

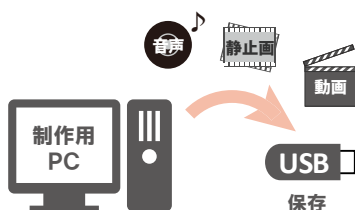

Step2

USBメモリを本体に挿入。



Step3

再生方法を設定して完了!

電源ON/OFF
スケジュール設定
など



高級感を演出するスマートデザイン。



参考使用イメージ
《 エントランスホール 》
CM-436VTL ディスプレイ43型



自立移動式タイプ
VTL シリーズ

参考価格：316,000 円～

スリム&スタイリッシュに情報表示を。



自立移動式タイプ
VTS シリーズ

参考価格：438,000 円～



参考使用イメージ
《 エントランスホール 》
CM-496VTS ディスプレイ49型

インバウンド対応に最適。ボタンで切り替え。



自立式移動タイプ ボタン付き

KBS シリーズ

参考価格：476,000 円～

参考使用イメージ
《ホテル ロビー》
ディスプレイ40型

CM-40VTS-KBS

木のぬくもりを活かしたサイネージスタンド。



木製サイネージスタンド

AVAWOOD シリーズ

参考価格：466,000 円～



参考使用イメージ
《ホテル》

SS-TGS11-JC11 (スタンドのみ) + 43型ディスプレイとの組合せ

すっきりスリムなポールサインタイプ。



参考使用イメージ
《ホテル》
IPA-32H ディスプレイ32型



ポールスタンドタイプ

IPA シリーズ

参考価格：168,000 円～

設置も簡単なエントリーモデル。



イーゼルタイプ
TP シリーズ

参考価格：128,000 円～



参考使用イメージ
《商業施設》
ディスプレイ32型

TP326CS

カタログとサイネージのハイブリッド。



カタログスタンドタイプ

KPR シリーズ

参考価格：235,000 円～

参考使用イメージ

《 旅行代理店 》

左：PLS-012

中央：CM-326KPR ディスプレイ32型

右：PLS-502

(現行非既製品)

(現行非既製品)

空間に溶け込むシンプル設計。



自立移動式タイプ

HLC シリーズ

参考価格：138,000 円～



参考使用イメージ

《 エレベーターホール 》

CM-326HLC ディスプレイ32型

すっきりした姿で情報発信。



参考使用イメージ
《 ショールーム 》
IPA-185D2



18.5型電子POPタイプ

IPAシリーズ

参考価格：80,000 円～

すぐに使える、やさしいデジタルサイネージ。



コマボSP
SPシリーズ

参考価格：83,000 円～



参考使用イメージ
《 カフェ 》
CM-697 (ブラック) ディスプレイ18.5型

デジタルサイネージ + メニューブック。



18.5型電子POPタイプ

185M シリーズ

参考価格：136,000 円～

参考使用イメージ
《小売店》

CM-185MM2 ディスプレイ18.5型

ポスター + ディスプレイで訴求力アップ。



21.5型電子POPタイプ

CMP シリーズ

参考価格：163,000 円～



参考使用イメージ
《レストラン》

CMP-B1S ディスプレイ21.5型

実用新案登録済 実用第3155354号（広告表示パネル）

お店を愛する女子たちの、お店づくり専門情報サイト。
カンバン女子®



女子が“ときめく” こだわりのお店づくりをお手伝い。

カンバン女子は、主にWEBサイトで活動しているファーストのオリジナルブランドです。使いやすくデザイン性の高い店舗用品のご提案・お店づくりに役立つ情報の発信を行い、皆さまのお店づくりが、より楽しくなるようお手伝いいたします。

カンバン女子WEBサイト紹介



[かいもの]

「使いやすさ+デザイン性」 こだわりアイテム

使いやすいのは当たり前！
デザインにもこだわりたいですね。
こだわった魅力的な空間に人は集まり、
さらに人が人を呼びます。
「こだわりのある店づくり」をお手伝い
できるような商品ラインナップを
心がけています。



[よみもの]

お店づくりの豆知識

意外と知らない黑板のお手入れ方法や、
商品の陳列方法など・・・
知っていると、ちょっとだけ役立つ
豆知識を掲載しています。



上記以外にも、色々な情報を随時更新してまいります。詳細は、「カンバン女子WEBサイト」をご覧ください。

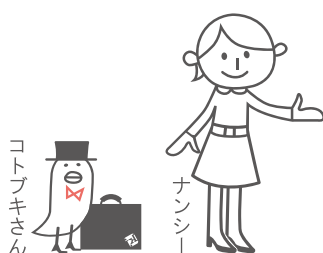

<http://www.kanban-j.com>

カンバン女子 検索



※掲載内容や商品は予告無く変更する場合がございます。

案内サイン

INFORMATION SIGN INDEX



PM



P.056

PH



P.060

PHX



P.064

JB



P.067

SS/SXS



P.068

MTS/SKS/PHS/ALS



P.070

SK/SU



P.074

SKM/CQ



P.076

MSX



P.078

JO



P.080



MS/ テーブル備品



P.082

記名台 /MSX (屋外)



P.084

AKS



P.086

SP



P.088

WA/TM



P.092

KS/PF/FC/FP



P.094

SOX/PSO/AG

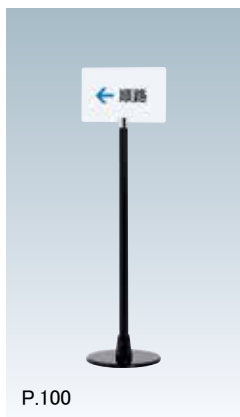

P.100

PIX/PPI/PI



P.104

IPM/IPH



P.108

PM/PF



P.110

プリントメディアスタンド

PM メディアを差し込むだけのサイン。



PM-3YK

プリント
メディア

SP
スタンド

スクエア
フレーム

スペック
スタンド

マグネット
メニュー

メニュー
サイン

黒板
A サイン

木製黒板
サイン

カウンター
サイン

クリップ
スタンド

ポール
サイン

スレンダー
サイン

フロア
サイン



共通スペック

柱 ■ φ13 ステンレス ICS パイプ
 ベース ■ スチール焼付塗装
 パネル枠 ■ アルミ押出型材ステンカラー
 コーナー ■ ABS 樹脂
 面板 ■ 塩ビ透明 1.5mm 2 枚合わせ

共通機能アイコン

カバー付 両面

！リーフレットも配りたい・・・

オプション

(A4判3ツ折用)
CRP-430S (φ13~22用)
 ¥3,800 (税抜価格) 003

(A4判用)
CRP-400S (φ13~22用)
 ¥4,500 (税抜価格) 006

本体 ■ ポリエチレン
 カタログ厚み ■ 25mm まで
 カラー ■ クリア・グレー・ブラック・レッド
 取付金具 ■ スチール塗装仕上



オプションラック
 P.304 ~

↑↓

面板サイズ ■ A3 (W297 × H420mm)
 面板有効サイズ ■ W287 × H410mm

337
470
330
1205
330

PM-3TS (A3タテ)
 (角度固定)

組立 屋内

¥23,000 (税抜価格) 重量 ■ 4.1kg 032

↑↓

面板サイズ ■ A3 (W420 × H297mm)
 面板有効サイズ ■ W410 × H287mm

460
347
330
1283
330

PM-3YS (A3ヨコ)
 (角度固定)

組立 屋内

¥23,000 (税抜価格) 重量 ■ 4.1kg 046

↑↓

↑

面板サイズ ■ A3 (W297 × H420mm)
 面板有効サイズ ■ W287 × H410mm

337
470
330
1220
330

PM-3TK (A3タテ)
 (角度調整)

角度調整 組立 屋内

¥29,000 (税抜価格) 重量 ■ 4.1kg 032

↑↓

↑

面板サイズ ■ A3 (W420 × H297mm)
 面板有効サイズ ■ W410 × H287mm

460
347
330
1315
330

PM-3YK (A3ヨコ)
 (角度調整)

角度調整 組立 屋内

¥29,000 (税抜価格) 重量 ■ 4.1kg 046

- プリントメディア
- SP スタンド
- スクエアフレーム
- スペックスタンド
- マグネットメニュー
- メニューサイン
- 黒板 A サイン
- 木製黒板サイン
- カウンターサイン
- クリップスタンド
- ポールサイン
- スレンダーサイン
- フロアサイン

プリントメディアスタンド

PMB 黒で空間を引き締める。

新製品
NEW



印刷物のはさみ方



角度固定

※PMBシリーズは
スタッキングできません。

共通スペック

パネル枠 ■ アルミ押型材
コーナー ■ ABS樹脂
柱 ■ φ13 スチールパイプ
ベース ■ スチール焼付塗装
面板 ■ 塩ビ透明 1.5mm 2枚合わせ

共通機能アイコン

カバー付 両面



■ PMB-3TS



面板サイズ ■ A3 (W297 × H420mm)
面板有効サイズ ■ W287 × H410mm

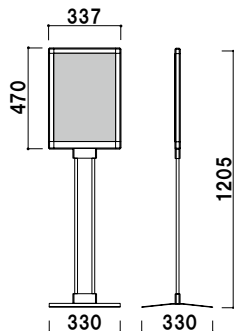

PMB-3TS (A3タテ)
(角度固定)

組立 屋内

¥23,000 (税抜価格)

重量 ■ 4.1kg 032

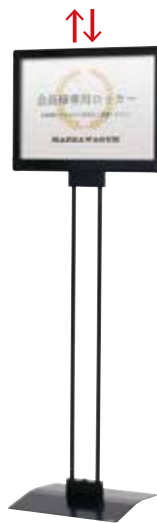

面板サイズ ■ A3 (W297 × H420mm)
面板有効サイズ ■ W287 × H410mm

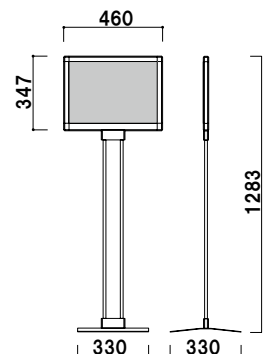

PMB-3YS (A3ヨコ)
(角度固定)

組立 屋内

¥23,000 (税抜価格)

重量 ■ 4.1kg 046



プリント
メディア

SP
スタンド

スクエア
フレーム

スペック
スタンド

マグネット
メニュー

メニュー
サイン

黒板
Aサイン

木製黒板
サイン

カウンター
サイン

クリップ
スタンド

ポール
サイン

スレンダー
サイン

フロアー
サイン

プリントメディアスタンド

PMS

スタッキングで収納に便利。

新製品
NEW

案内サイン



|| PMS-3TK



スタッキング可能



面板部角度調整可能
柱の角度は固定されています。

共通スペック

パネル枠 ■ アルミ押型材ステンカラー
コーナー ■ ABS 樹脂
柱 ■ φ13 ステンレス ICS パイプ
ベース ■ スチール焼付塗装
面板 ■ 塩ビ透明 1.5mm 2枚合わせ

共通機能アイコン

カバー付 両面

プリント
メディア

SP
スタンド

スクエア
フレーム

スペック
スタンド

マグネット
メニュー

メニュー
サイン

黒板
A サイン

木製黒板
サイン

カウンター
サイン

クリップ
スタンド

ポール
サイン

スレンダー
サイン

フロアー
サイン



面板サイズ ■ A3 (W297 × H420mm)
面板有効サイズ ■ W287 × H410mm

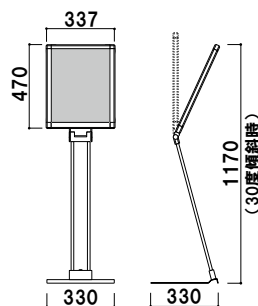

PMS-3TK (A3タテ)
(角度調整)

角度調整 組立 屋内

¥29,000 (税抜価格)

重量 ■ 4.2kg 032



面板サイズ ■ A3 (W297 × H420mm)
面板有効サイズ ■ W287 × H410mm

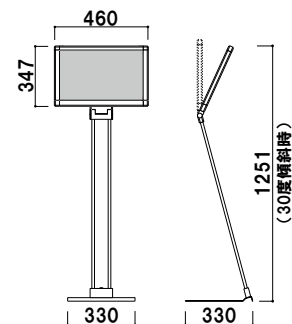

PMS-3YK (A3ヨコ)
(角度調整)

角度調整 組立 屋内

¥29,000 (税抜価格)

重量 ■ 4.2kg 046

プリントメディアスタンド

PH

メディアをしっかりと見せるサイン。



| PH-213



プリント
メディア

SP
スタンド

スクエア
フレーム

スベック
スタンド

マグネット
メニュー

メニュー
サイン

黒板
Aサイン

木製黒板
サイン

カウンター
サイン

クリップ
スタンド

ポール
サイン

スレンダー
サイン

フローア
サイン



印刷物のはさみ方



可倒式ベース部

共通スペック

柱 ■ φ 22 ステンレス ICS パイプ
 ベース ■ ABS 樹脂クロームメッキ仕上
 スチールウエイト入り
 パネル枠 ■ アルミ押型材化研シルバー仕上
 コーナー ■ ABS 樹脂
 面板 ■ 塩ビ透明 1.5mm 2 枚合わせ

共通機能アイコン

カバー付 両面

！リーフレットも配りたい・・・

オプションラック
 P.304 ~



本体 ■ ポリエチレン
 カタログ厚み ■ 25mm まで
 カラー ■ クリア・グレー・
 ブラック・レッド
 取付金具 ■ スチール塗装仕上

オプション

(A4判3ツ折用)

CRP-430S (φ 13 ~ 22 用)

¥3,800 (税抜価格) 003

(A4判用)

CRP-400S (φ 13 ~ 22 用)

¥4,500 (税抜価格) 006

！ウエイトで安定させたい・・・



オプション

スタンドウエイト

¥1,500 (税抜価格) 011

重量 ■ 5.0kg (横置き満水時)
 本体 ■ ポリエチレン
 (P.404 掲載)



面板サイズ ■ A3 (W297 × H420mm)
 面板有効サイズ ■ W281 × H404mm

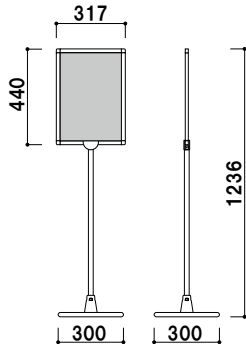

PH-213 (A3タテ型)

¥22,600 (税抜価格)

重量 ■ 3.6kg 042

屋内



面板サイズ ■ A3 (W420 × H297mm)
 面板有効サイズ ■ W404 × H281mm

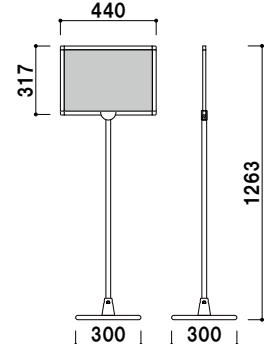

PH-223 (A3ヨコ型)

¥22,600 (税抜価格)

重量 ■ 3.7kg 058

屋内



面板サイズ ■ A4 (W210 × H297mm)
 面板有効サイズ ■ W194 × H281mm

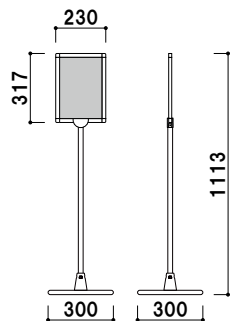

PH-214 (A4タテ型)

¥20,600 (税抜価格)

重量 ■ 3.4kg 039

屋内



面板サイズ ■ A4 (W297 × H210mm)
 面板有効サイズ ■ W281 × H194mm

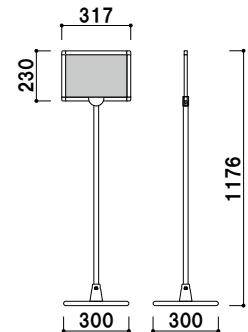

PH-224 (A4ヨコ型)

¥20,600 (税抜価格)

重量 ■ 3.5kg 042

屋内

プリントメディア

SP
 スタンド

スクエア
 フレーム

スペック
 スタンド

マグネット
 メニュー

メニュー
 サイン

黒板
 A サイン

木製黒板
 サイン

カウンター
 サイン

クリップ
 スタンド

ポール
 サイン

スレンダー
 サイン

フロアー
 サイン

プリントメディアスタンド

PHB シックで品のあるブラックタイプ。

新製品
NEW



PHB-223

プリント
メディア

SP
スタンド

スクエア
フレーム

スペック
スタンド

マグネット
メニュー

メニュー
サイン

黒板
A サイン

木製黒板
サイン

カウンター
サイン

クリップ
スタンド

ポール
サイン

スレンダー
サイン

フロアー
サイン



印刷物のはさみ方



可倒式ベース部



オプション
スタンドウエイト

¥1,500 (税抜価格) 011

重量 ■ 5.0kg (横置き満水時)
本体 ■ ポリエチレン
(P.404 掲載)

共通スペック

柱 ■ φ 22 スチールパイプ
ベース ■ ABS 樹脂黒仕上 スチールウエイト入り
パネル枠 ■ アルミ押型材
コーナー ■ ABS 樹脂
面板 ■ 塩ビ透明 1.5mm 2 枚合わせ

共通機能アイコン

カバー付 両面



面板サイズ ■ A3 (W297 × H420mm)
面板有効サイズ ■ W281 × H404mm

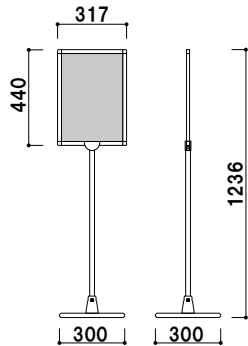

PHB-213 (A3タテ型)

屋内

¥22,600 (税抜価格)

重量 ■ 3.6kg 042



面板サイズ ■ A3 (W420 × H297mm)
面板有効サイズ ■ W404 × H281mm

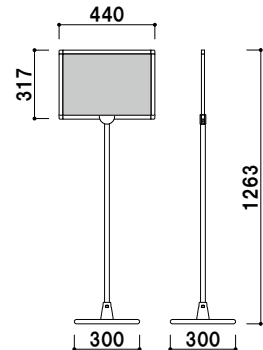

PHB-223 (A3ヨコ型)

屋内

¥22,600 (税抜価格)

重量 ■ 3.7kg 058

他にもいろいろ。
高級感のあるブラックシリーズラインナップ。

ブラック
サインシリーズ
P.026 ~



プリント
メディア

SP
スタンド

スクエア
フレーム

スペック
スタンド

マグネット
メニュー

メニュー
サイン

黒板
A サイン

木製黒板
サイン

カウンター
サイン

クリップ
スタンド

ポール
サイン

スレンダー
サイン

フローア
サイン

プリントメディアスタンド

PHX シンプルにメディア表示。



PHX-123

プリント
メディア

SP
スタンド

スクエア
フレーム

スペック
スタンド

マグネット
メニュー

メニュー
サイン

黒板
Aサイン

木製黒板
サイン

カウンター
サイン

クリップ
スタンド

ポール
サイン

スレンダー
サイン

フロアー
サイン



面板差し替え



可倒式ベース部

共通スペック

柱 ■ φ 13 ステンレス ICS パイプ
 ベース ■ ABS 樹脂クロームメッキ仕上
 スチールウエイト入り
 パネル枠 ■ アルミ押出型材化研シルバー仕上
 コーナー ■ ABS 樹脂
 面板 ■ 塩ビ透明 1.5mm 2 枚合わせ

共通機能アイコン

カバー付 両面

オプションラック
 P.304 ~

オプション

(A4判3ツ折用)

CRP-430S (φ 13 ~ 22 用)

¥3,800 (税抜価格) 003



(A4判用)

CRP-400S (φ 13 ~ 22 用)

¥4,500 (税抜価格) 006



本体 ■ ポリエチレン
 カタログ厚み ■ 25mm まで
 カラー ■ クリア・グレー・ブラック・レッド
 取付金具 ■ スチール塗装仕上



面板サイズ ■ A3(W297 × H420mm)
 画面有効サイズ ■ W277 × H400mm

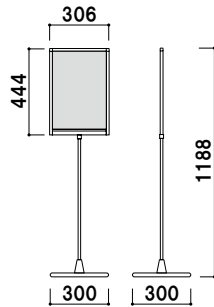

PHX-113 (A3タテ型)

¥18,500 (税抜価格)

重量 ■ 2.5kg 042

屋内



面板サイズ ■ A3(W420 × H297mm)
 画面有効サイズ ■ W400 × H277mm

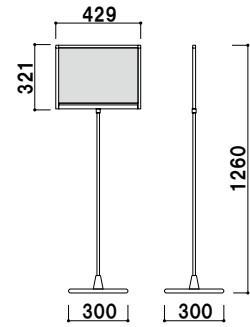

PHX-123 (A3ヨコ型)

¥18,500 (税抜価格)

重量 ■ 2.6kg 058

屋内



面板サイズ ■ A4(W210 × H297mm)
 画面有効サイズ ■ W190 × H277mm

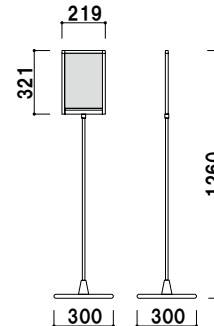

PHX-114 (A4タテ型)

¥16,500 (税抜価格)

重量 ■ 2.2kg 042

屋内



面板サイズ ■ A4(W297 × H210mm)
 画面有効サイズ ■ W277 × H190mm

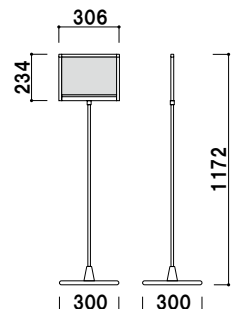

PHX-124 (A4ヨコ型)

¥16,500 (税抜価格)

重量 ■ 2.2kg 039

屋内

プリントメディア

SP
 スタンド

スクエア
 フレーム

スペック
 スタンド

マグネット
 メニュー

メニュー
 サイン

黒板
 A サイン

木製黒板
 サイン

カウンター
 サイン

クリップ
 スタンド

ポール
 サイン

スレンダー
 サイン

フロアー
 サイン

角度調整タイプ



角度調整可能



面板差し替え

共通スペック

柱 ■ φ13 ステンレス ICS パイプ
 ベース ■ ABS 樹脂 クロームメッキ仕上
 スチールウエイト入り
 パネル枠 ■ アルミ押出型材化研シルバー仕上
 コーナー ■ ABS 樹脂
 面板 ■ 塩ビ透明 1.5mm 2枚合わせ

共通機能アイコン

カバー付 角度調整 両面



■ PHX-123K

プリントメディア

SP
スタンド

スクエア
フレーム

スペック
スタンド

マグネット
メニュー

メニュー
サイン

黒板
A サイン

木製黒板
サイン

カウンター
サイン

クリップ
スタンド

ポール
サイン

スレンダー
サイン

フロアー
サイン



面板サイズ ■ A3 (W297 × H420mm)
 面板有効サイズ ■ W277 × H400mm

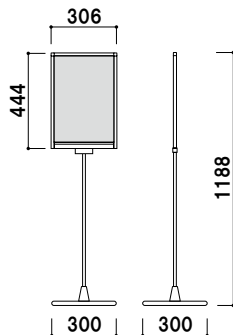

PHX-113K (A3タテ型)
(角度調整)

屋内

¥20,500 (税抜価格)

重量 ■ 2.5kg 042

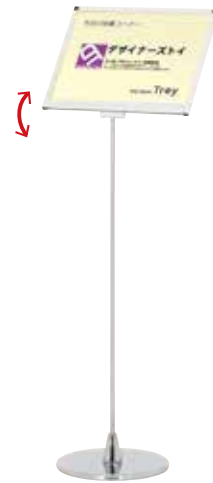

面板サイズ ■ A3 (W420 × H297mm)
 面板有効サイズ ■ W400 × H277mm

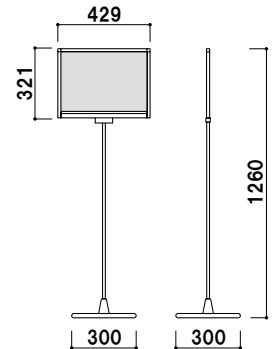

PHX-123K (A3ヨコ型)
(角度調整)

屋内

¥20,500 (税抜価格)

重量 ■ 2.6kg 058



面板サイズ ■ A4 (W210 × H297mm)
 面板有効サイズ ■ W190 × H277mm

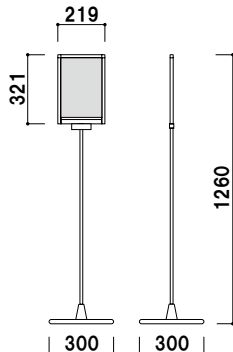

PHX-114K (A4タテ型)
(角度調整)

屋内

¥18,500 (税抜価格)

重量 ■ 2.2kg 042



面板サイズ ■ A4 (W297 × H210mm)
 面板有効サイズ ■ W277 × H190mm

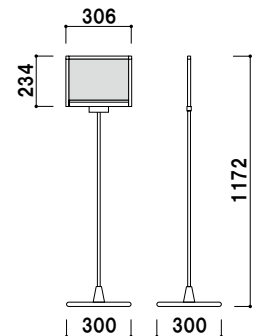

PHX-124K (A4ヨコ型)
(角度調整)

屋内

¥18,500 (税抜価格)

重量 ■ 2.2kg 039



JB-113K

屋外対応タイプ



注水式ベース

注水口



面板差し替え

※屋外でご使用の際は、ラミネート加工などを施したポスターをご使用ください。

共通スペック

柱 ■ φ 13 ステンレス ICS パイプ
 ベース ■ ポリエチレン ステールウエイト入り
 パネル枠 ■ アルミ押出型材化研シルバー仕上
 コーナー ■ ABS 樹脂
 面板 ■ 塩ビ透明 1.5mm 2 枚合わせ

共通機能アイコン

カバー付 角度調整 両面



面板サイズ ■ A3 (W297 × H420mm)
 面板有効サイズ ■ W277 × H400mm
 ※ご注文時にカラーをご指定ください。

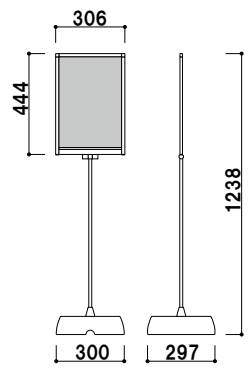

JB-113K (A3タテ型) (角度調整) (ホワイト/ブラック/イエロー) 組立 屋外

¥17,000 (税抜価格) 重量 ■ 2.4kg (満水時 5.4kg) 049



面板サイズ ■ A3 (W420 × H297mm)
 面板有効サイズ ■ W400 × H277mm
 ※ご注文時にカラーをご指定ください。

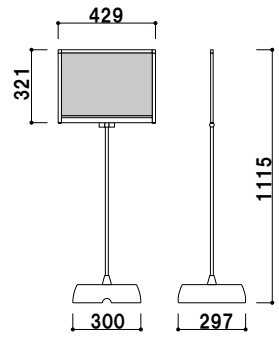

JB-123K (A3ヨコ型) (角度調整) (ホワイト/ブラック/イエロー) 組立 屋外

¥17,000 (税抜価格) 重量 ■ 2.4kg (満水時 5.4kg) 059



面板サイズ ■ A4 (W210 × H297mm)
 面板有効サイズ ■ W190 × H277mm
 ※ご注文時にカラーをご指定ください。

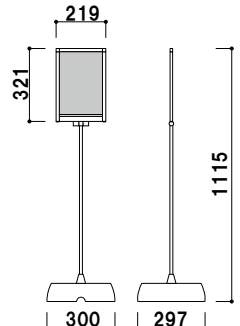

JB-114K (A4タテ型) (角度調整) (ホワイト/ブラック/イエロー) 組立 屋外

¥15,800 (税抜価格) 重量 ■ 2.1kg (満水時 5.1kg) 044



面板サイズ ■ A4 (W297 × H210mm)
 面板有効サイズ ■ W277 × H190mm
 ※ご注文時にカラーをご指定ください。

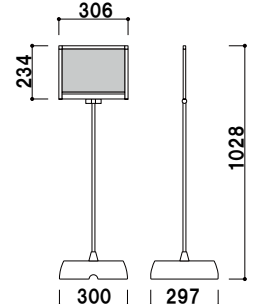

JB-124K (A4ヨコ型) (角度調整) (ホワイト/ブラック/イエロー) 組立 屋外

¥15,800 (税抜価格) 重量 ■ 2.1kg (満水時 5.1kg) 044

プリントメディア

- SP スタンド
- スクエア フレーム
- スペック スタンド
- マグネット メニュー
- メニュー サイン
- 黒板 A サイン
- 木製黒板 サイン
- カウンター サイン
- クリップ スタンド
- ポール サイン
- スレンダー サイン
- フロアー サイン

SPスタンド

SS・SXS

定番のシンプルサイン。



| SXS-38



角度調整可能



高さ調節可能



面板交換

共通スペック

パネル受け押さえ ■ ステンレス
 面板 ■ アクリル透明 1.8mm + 発泡ボード 7mm

共通機能アイコン

カバー付 角度調整 高さ調整 片面



本体 ■ ステールクロームメッキ仕上
 + ステンレス ICS パイプ
 面板サイズ ■ W300 × H300mm

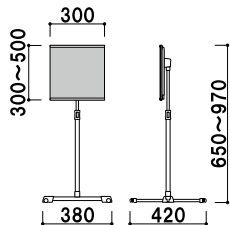

SS-31

組立 屋内

¥22,000 (税抜価格)

重量 ■ 2.3kg 020



本体 ■ ステールクロームメッキ仕上
 + ステンレス ICS パイプ
 面板サイズ ■ W300 × H420mm
 (A3 タテ対応)

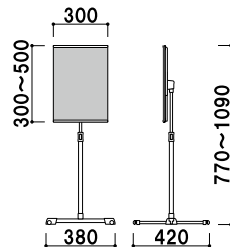

SS-34

組立 屋内

¥23,000 (税抜価格)

重量 ■ 2.4kg 023



柱 ■ ステンレス ICS パイプ
 ベース ■ ABS 樹脂クロームメッキ仕上
 スチールウエイト入
 面板サイズ ■ W300 × H420mm
 (A3 タテ対応)

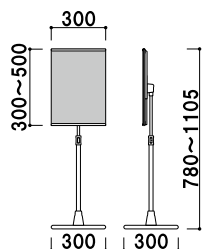

SXS-35

屋内

¥27,800 (税抜価格)

重量 ■ 3.7kg 028



柱 ■ ステンレス ICS パイプ
 ベース ■ ABS 樹脂クロームメッキ仕上
 スチールウエイト入
 面板サイズ ■ W450 × H450mm

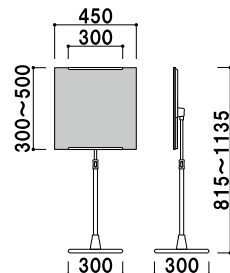

SXS-45

屋内

¥29,000 (税抜価格)

重量 ■ 4.1kg 043



柱 ■ スチール黒塗装仕上
 ベース ■ ABS 樹脂スチールウエイト入
 面板サイズ ■ W300 × H420mm
 (A3 タテ対応)

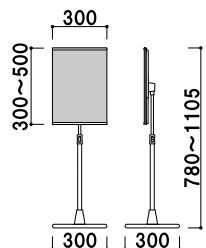

SXS-38

屋内

¥27,800 (税抜価格)

重量 ■ 3.7kg 028



柱 ■ スチール黒塗装仕上
 ベース ■ ABS 樹脂スチールウエイト入
 面板サイズ ■ W450 × H450mm

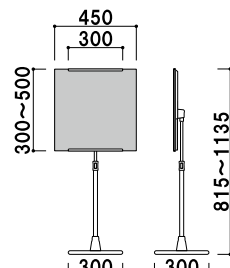

SXS-49

屋内

¥29,000 (税抜価格)

重量 ■ 4.1kg 043

プリント
メディア

SP
スタンド

スクエア
フレーム

スペック
スタンド

マグネット
メニュー

メニュー
サイン

黒板
A サイン

木製黒板
サイン

カウンター
サイン

クリップ
スタンド

ボール
サイン

スレンダー
サイン

フローア
サイン

スクエアフレームシリーズ

MTS 両面使用で使いやすいサイン。

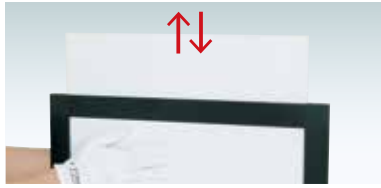

面板抜き差し



印刷物挟み込み

❗ リーフレットも配りたい...



(P.304 掲載)

オプション

CRS-430 (A4判3ツ折用)
(14~25mm 厚用)

¥5,000 (税抜価格) 003

重量 ■ 200g

材質 ■ ポリスチレン

カラー ■ クリア・グレー・

ブラック・レッド

取付金具 ■ スチール白塗装仕上

共通スペック

本体 ■ アルミ押型材

コーナー ■ ABS 樹脂

ベース ■ スチール黒塗装

面板 ■ 塩ビ透明 1.5mm 2 枚合わせ



■ MTS-29 (ホワイト)



面板サイズ ■ A4 (W210 × H297mm)
アジャスター仕様
※ご注文時にカラーをご指定ください。

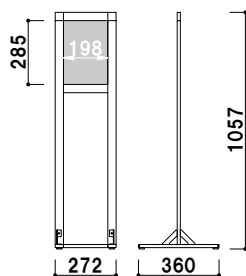

MTS-21 (ホワイト/ブラック)

¥30,000 (税抜価格)

重量 ■ 3.9kg 126

カバー 両面 屋内



面板サイズ ■ A3 (W297 × H420mm)
アジャスター仕様
※ご注文時にカラーをご指定ください。

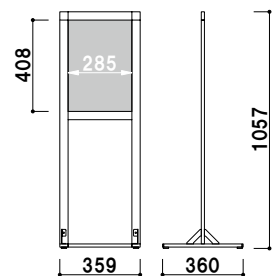

MTS-29 (ホワイト/ブラック)

¥32,800 (税抜価格)

重量 ■ 4.7kg 156

カバー 両面 屋内



プリント
メディア

SP
スタンド

スクエア
フレーム

スペック
スタンド

マグネット
メニュー

メニュー
サイン

黒板
A サイン

木製黒板
サイン

カウンター
サイン

クリップ
スタンド

ポール
サイン

スレンダー
サイン

フロア
サイン

SKS すっきりとしたスペックスタンド。



SKS-29 (ブラック)



面板抜き差し

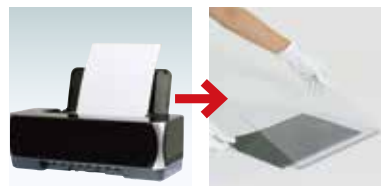

印刷物挟み込み

！リーフレットも配りたい・・・



(P.304 掲載)

オプション
(A4判3ツ折用)
CRS-430
(14~25mm 厚用)
¥5,000 (税抜価格) 003
重量 ■ 200g
材質 ■ ポリスチレン
カラー ■ クリア・グレー・
ブラック・レッド
取付金具 ■ スチール白塗装仕上

共通スペック

本体 ■ アルミ押型材
コーナー ■ ABS 樹脂
ベース ■ スチール黒塗装
面板 ■ 塩ビ透明 1.5mm 2 枚合わせ



面板サイズ ■ A3 (W297 × H420mm)
アジャスター仕様
※ご注文時にカラーをご指定ください。

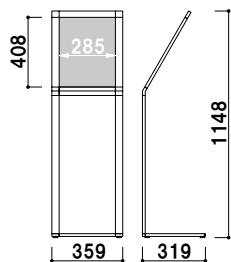

SKS-29 (ホワイト / ブラック)

¥34,800 (税抜価格)

カバー付 片面 屋内

重量 ■ 3.2kg 147



面板サイズ ■ A3 (W420 × H297mm)
アジャスター仕様
※ご注文時にカラーをご指定ください。

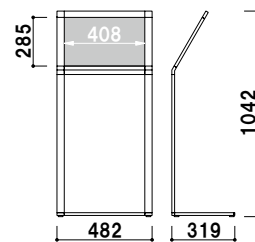

SKS-42 (ホワイト / ブラック)

¥35,800 (税抜価格)

カバー付 片面 屋内

重量 ■ 4.3kg 182

プリント
メディア

SP
スタンド

スクエア
フレーム

スペック
スタンド

マグネット
メニュー

メニュー
サイン

黒板
Aサイン

木製黒板
サイン

カウンター
サイン

クリップ
スタンド

ボール
サイン

スレンダー
サイン

フロアー
サイン

スクエアフレームシリーズ

PHS 狭い場所でも優れた掲示力。



面板抜き差し
※オプションで
表面カバーを付ける
ことも可能です。
詳しくはお問い合わせ
ください。

❗ キャスター仕様に変更したい・・・



4X-C002 / 4X-C002N
(ストッパー付) / (ストッパー無し)
¥360 (税抜価格) **¥240** (税抜価格) 000

1台につき4個必要です。
※通常はアジャスター仕様となります。
(P.414 掲載)

❗ リーフレットも配りたい・・・



オプション
CRS-430 (A4判3ツ折用)
(14~25mm 厚用)
¥5,000 (税抜価格) 003
重量 ■ 200g
材質 ■ ポリスチレン
カラー ■ クリア・グレー・
ブラック・レッド
取付金具 ■ スチール白塗装仕上

(P.304 掲載)

共通スペック

本体 ■ アルミ押型材
コーナー ■ ABS 樹脂
面板 ■ アートパネル白 3mm



PHS-81 (ブラック)



面板サイズ ■ A1 (W594 × H841mm)
アジャスター仕様
※ご注文時にカラーをご指定ください。

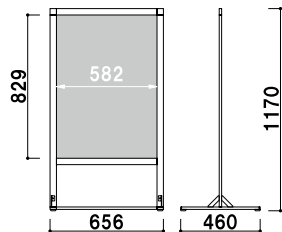

PHS-81 (ホワイト/ブラック) **両面 屋内**
¥34,800 (税抜価格) 重量 ■ 4.0kg 398



面板サイズ ■ B1 (W728 × H1030mm)
アジャスター仕様
※ご注文時にカラーをご指定ください。

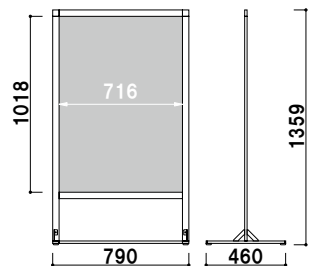

PHS-85 (ホワイト/ブラック) **両面 屋内**
¥42,800 (税抜価格) 重量 ■ 4.8kg 548



プリント
メディア

SP
スタンド

スクエア
フレーム

スペック
スタンド

マグネット
メニュー

メニュー
サイン

黒板
A サイン

木製黒板
サイン

カウンター
サイン

クリップ
スタンド

ポール
サイン

スレンダー
サイン

フロアー
サイン

ALS 奥行 400 mm 以下のL型サイン。



ALS-81 (ブラック)



面板抜き差し

※オプションで
表面カバーを付ける
ことも可能です。
詳しくはお問い合わせ
ください。



特注対応

ラック付き仕様への
変更も可能です。
詳しくはお問い合わせ
ください。

共通スペック

- 本体 ■ アルミ押型材
- コーナー ■ ABS 樹脂
- ベース ■ スチール黒塗装
- 面板 ■ アートパネル白 3mm

プリント
メディア

SP
スタンド

スクエア
フレーム

スペック
スタンド

マグネット
メニュー

メニュー
サイン

黒板
A サイン

木製黒板
サイン

カウンター
サイン

クリップ
スタンド

ボール
サイン

スレンダー
サイン

フロアー
サイン



面板サイズ ■ A1 (W594 × H841mm)
キャスター仕様
※ご注文時にカラーをご指定ください。

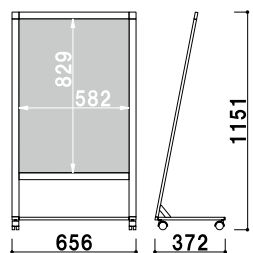

ALS-81 (ホワイト/ブラック)

片面 屋内

¥37,800 (税抜価格)

重量 ■ 7.2kg 316



面板サイズ ■ B1 (W728 × H1030 mm)
キャスター仕様
※ご注文時にカラーをご指定ください。

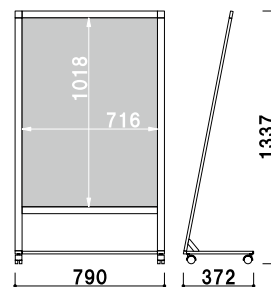

ALS-85 (ホワイト/ブラック)

片面 屋内

¥47,800 (税抜価格)

重量 ■ 8.2kg 438

スペックスタンド

SK 高級感溢れるスペックスタンド。



表示内容差し替え可能

！ ウェイトで安定させたい・・・

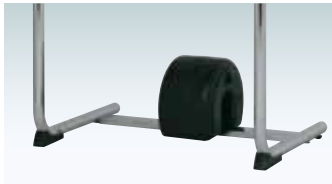

オプション

スタンドウエイト

¥1,500 (税抜価格) 011

重量 ■ 3.0kg (縦置き満水時)
本体 ■ ポリエチレン
(P.404 掲載)



SK-46



本体 ■ スチールクロームメッキ仕上
面板 ■ アクリル透明 5mm
+ アクリルホワイトパール 2mm
面板サイズ ■ W450 × H450mm
画面有効サイズ ■ W370 × H370mm
アジャスター仕様

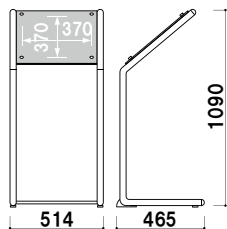

SK-46 (クローム)

¥49,100 (税抜価格)

カバー付 組立 片面 屋内

重量 ■ 7.2kg 048



本体 ■ スチールクロームメッキ仕上
面板 ■ アクリル透明 5mm
+ アクリルつや有り黒 3mm
面板サイズ ■ W600 × H450mm
画面有効サイズ ■ W520 × H370mm
アジャスター仕様

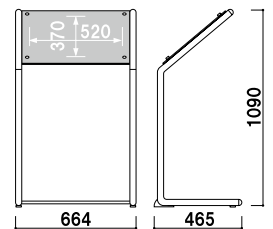

SK-66 (クローム)

¥52,000 (税抜価格)

カバー付 組立 片面 屋内

重量 ■ 8.6kg 048



プリント
メディア

SP
スタンド

スクエア
フレーム

スペック
スタンド

マグネット
メニュー

メニュー
サイン

黒板
A サイン

木製黒板
サイン

カウンター
サイン

クリップ
スタンド

ポール
サイン

スレンダー
サイン

フロア
サイン



SU-66



表示内容差し替え可能

※屋外でご使用の際は、
ラミネート加工などを施したポスターを
ご使用ください。
透明板の固定には NO.19-B-10(P.363) を
使用していますので、劣化した際は
ご購入して交換頂けます。

！ウエイトで安定させたい・・・

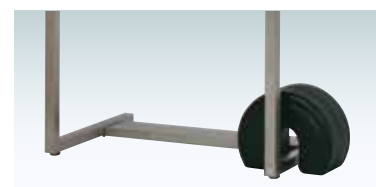

オプション

スタンドウエイト

¥1,500 (税抜価格) 011
重量 ■ 3.0kg (縦置き満水時)
本体 ■ ポリエチレン
(P.404 掲載)

共通スペック

本体 ■ ステンレスヘアライン仕上
面板 ■ アクリル透明 5mm
+ ステンレスヘアライン仕上



面板サイズ ■ W450 × H450mm
画面有効サイズ ■ W370 × H370mm
アジャスター仕様

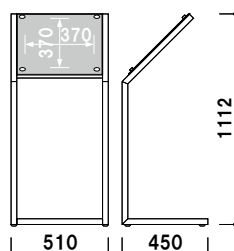

SU-46 (ステンレス)

¥130,000 (税抜価格)

カバー付 組立 片面 屋外

重量 ■ 8.5kg 053



面板サイズ ■ W600 × H450mm
画面有効サイズ ■ W520 × H370mm
アジャスター仕様

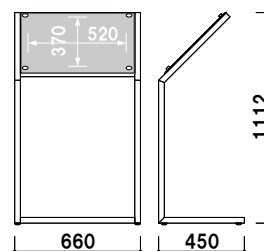

SU-66 (ステンレス)

¥140,000 (税抜価格)

カバー付 組立 片面 屋外

重量 ■ 9.5kg 053

プリント
メディア

SP
スタンド

スクエア
フレーム

スペック
スタンド

マグネット
メニュー

メニュー
サイン

黒板
Aサイン

木製黒板
サイン

カウンター
サイン

クリップ
スタンド

ボール
サイン

スレンダー
サイン

フロアー
サイン

スペックスタンド

SKM

重量感のあるスペックスタンド。



表示内容差し替え可能



SKM-96

共通スペック

柱 ■ アルミ押型材
 ベース ■ (フレーム) アルミ押型材
 (コーナー) アルミダイキャスト
 面板 ■ アクリル透明 3mm
 + アルミ黒塗装仕上 3mm



面板サイズ ■ W600 × H450mm
 面板有効サイズ ■ W520 × H370mm
 アジャスター仕様

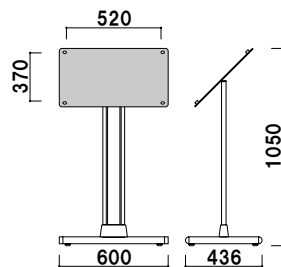

SKM-66 (ブラック)

¥70,500 (税抜価格)

カバー付 組立 片面 屋内

重量 ■ 14.0kg 372



面板サイズ ■ W900 × H450mm
 面板有効サイズ ■ W820 × H370mm
 アジャスター仕様

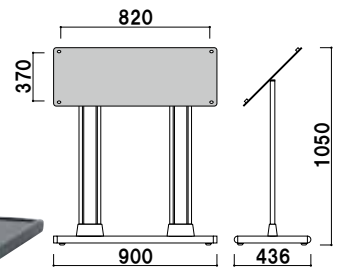

SKM-96 (ブラック)

¥103,200 (税抜価格)

カバー付 組立 片面 屋内

重量 ■ 23.7kg 548



プリント
メディア

SP
スタンド

スクエア
フレーム

スペック
スタンド

マグネット
メニュー

メニュー
サイン

黒板
Aサイン

木製黒板
サイン

カウンター
サイン

クリップ
スタンド

ポール
サイン

スレンダー
サイン

フロア
サイン

マグネットメニューサイン

CQ マグネットで簡単差し替え。

案内サイン



CQ-A3Y



マグネットで
表示内容差し替え可能



角度調整機能付き



プリント
メディア

SP
スタンド

スクエア
フレーム

スペック
スタンド

マグネット
メニュー

メニュー
サイン

黒板
Aサイン

木製黒板
サイン

カウンター
サイン

クリップ
スタンド

ポール
サイン

スレンダー
サイン

フロアー
サイン

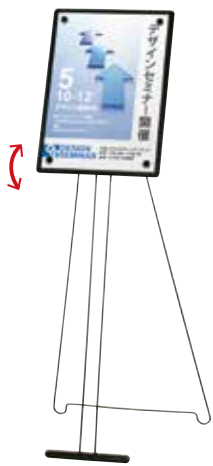

本体 ■ スチール黒塗装
面板サイズ ■ W330 × H450mm
マグネット 4 個付

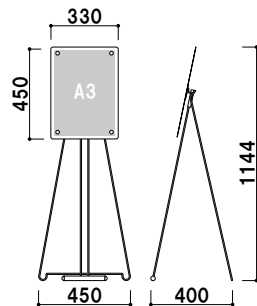

CQ-A3T (A3タテ)

角度調整 片面 屋内

¥14,000 (税抜価格)

重量 ■ 2.9kg 053

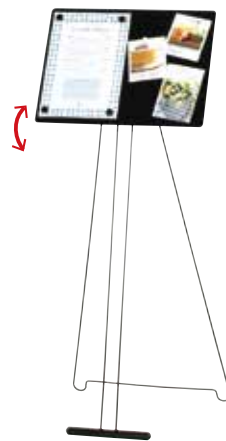

本体 ■ スチール黒塗装
面板サイズ ■ W450 × H330mm
マグネット 4 個付

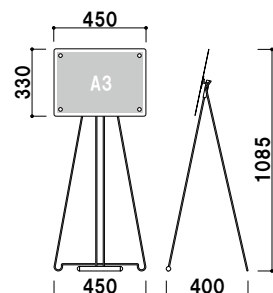

CQ-A3Y (A3ヨコ)

角度調整 片面 屋内

¥14,000 (税抜価格)

重量 ■ 2.9kg 053

メニューサイン

MSX

メニューをしっかりと魅せる。



MSX-41

プリント
メディア

SP
スタンド

スクエア
フレーム

スペック
スタンド

マグネット
メニュー

メニュー
サイン

黒板
Aサイン

木製黒板
サイン

カウンター
サイン

クリップ
スタンド

ポール
サイン

スレンダー
サイン

フロアー
サイン



本体 ■ スチール黒塗装仕上
 ベース ■ ABS樹脂(黒塗装)
 スチールウエイト入り
 面板 ■ スチール黒塗装仕上
 面板サイズ ■ A3サイズ対応
 メニュー厚み ■ 25mm まで
 ※面板部角度調整可能

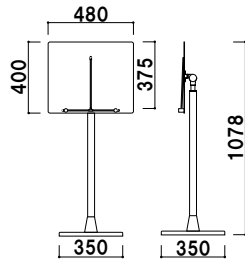

MSX-420 (メニュー押さえ付き)

角度調整 片面 屋内

¥34,800 (税抜価格)

重量 ■ 8.1kg 081



本体 ■ スチールクロームメッキ仕上
 ベース ■ ABS樹脂(黒塗装)
 スチールウエイト入り
 面板 ■ スチール黒塗装仕上
 面板サイズ ■ A3サイズ対応
 メニュー厚み ■ 30mm まで
 ※面板部角度調整可能

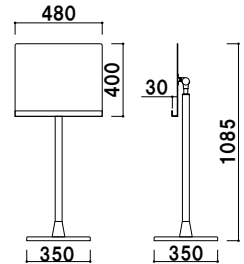

MSX-41

角度調整 片面 屋内

¥32,800 (税抜価格)

重量 ■ 8.1kg 081



本体 ■ スチールクロームメッキ仕上
 ベース ■ ABS樹脂(黒塗装)
 スチールウエイト入り
 面板 ■ アクリル透明 3mm × 2枚
 面板サイズ ■ W450 × H450mm
 面板有効サイズ ■ W410 × H410mm
 ※面板部角度調整可能

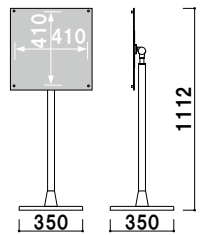

MSX-42

カバー付 角度調整 片面 屋内

¥38,000 (税抜価格)

重量 ■ 7.6kg 067



本体 ■ スチール黒塗装仕上
 ベース ■ ABS樹脂(黒塗装)
 スチールウエイト入り
 面板 ■ アクリルつや消し黒 5mm
 + アクリル透明 3mm
 面板サイズ ■ W580 × H380mm
 面板有効サイズ ■ W530 × H330mm
 ※面板部角度調整可能

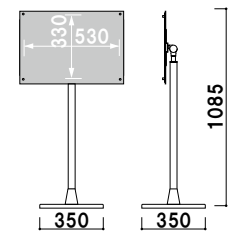

MSX-43

カバー付 角度調整 片面 屋内

¥44,000 (税抜価格)

重量 ■ 8.3kg 080



SH-60



本体 ■ スチール茶塗装仕上
 面板 ■ 木(茶塗装仕上)
 適応サイズ ■ 幅 230 ~ 650mm まで
 メニュー厚み ■ 25mm まで
 アジャスター仕様
 ※面板部角度調整可能

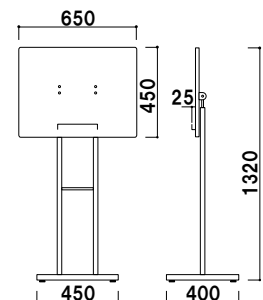

SH-60

組立 角度調整 片面 屋内

¥54,800 (税抜価格)

重量 ■ 12.7kg 083

- プリントメディア
- SPスタンド
- スクエアフレーム
- スペックスタンド
- マグネットメニュー
- メニューサイン
- 黒板Aサイン
- 木製黒板サイン
- カウンターサイン
- クリップスタンド
- ポールサイン
- スレンダーサイン
- フロアーサイン

メニューサイン

JO + αの付いたメニューサイン。



表示内容差し替え可能



JO-88

共通スペック

本体 ■ φ 80 アルミ押型材アルマイト仕上
ベース ■ ABS 樹脂 (黒塗装) スチールウエイト入り



JO-88

¥39,800 (税抜価格)

面板 ■ スチール黒塗装仕上
アクリル透明 3mm 付
面板サイズ ■ W480 × H360mm
面板有効サイズ ■ W440 × H320mm

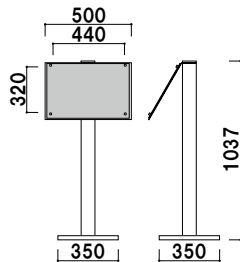

カバー付 組立 片面 屋内

重量 ■ 10.3kg 079



JO-89

¥47,800 (税抜価格)

面板 ■ スチール黒塗装仕上
上部 : アクリル透明 3.0mm 付
面板サイズ ■ W480 × H360mm
面板有効サイズ ■ W440 × H320mm
メニュー厚み ■ 30mm まで

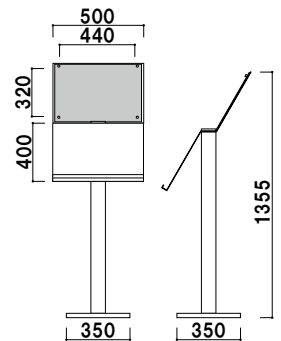

カバー付 組立 片面 屋内

重量 ■ 12.7kg 088



- プリントメディア
- SPスタンド
- スクエアフレーム
- スペックスタンド
- マグネットメニュー
- メニューサイン
- 黒板Aサイン
- 木製黒板サイン
- カウンターサイン
- クリップスタンド
- ポールサイン
- スレンダーサイン
- フロアサイン



JO-82

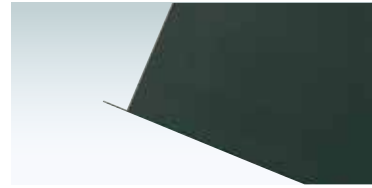

メニュー受け部



ラック部 (JO-83のみ)

共通スペック

本体 ■ φ 80 アルミ押型材アルマイト仕上
ベース ■ ABS 樹脂 (黒塗装) スチールウエイト入り



JO-83

¥61,000 (税抜価格)

面板 ■ スチール黒塗装仕上
メニュー厚み ■ 30mm まで
ラック部サイズ ■ A4 判 2 列
厚さ 25mm まで

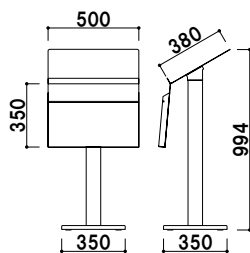

組立 片面 屋内

重量 ■ 14.0kg 131



JO-82

¥59,800 (税抜価格)

面板 ■ スチール黒塗装仕上
上部 : アクリル透明 3.0mm 付
面板サイズ ■ W480 × H360mm
面板有効サイズ ■ W440 × H320mm
メニュー厚み ■ 30mm まで

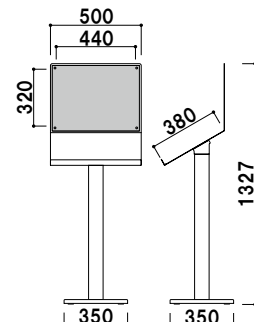

カバー付 組立 片面 屋内

重量 ■ 13.8kg 153

プリント
メディア

SP
スタンド

スクエア
フレーム

スペック
スタンド

マグネット
メニュー

メニュー
サイン

黒板
Aサイン

木製黒板
サイン

カウンター
サイン

クリップ
スタンド

ボール
サイン

スレンダー
サイン

フロアー
サイン

ワイドメニューサイン

MS 複数のメニューを設置可能。



MS-100



本体 ■ スチール黒塗装仕上
メニュー厚み ■ 30mm まで
アジャスター仕様
角度固定

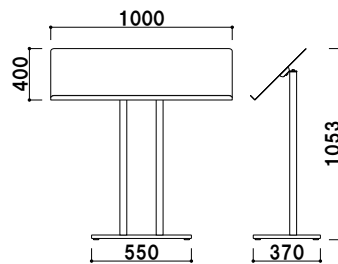

メニュー受け部

MS-100 (ブラック)

組立 片面 屋内

¥44,000 (税抜価格)

重量 ■ 16.2kg 058

プリント
メディア

SP
スタンド

スクエア
フレーム

スペック
スタンド

マグネット
メニュー

メニュー
サイン

黒板
A サイン

木製黒板
サイン

カウンター
サイン

クリップ
スタンド

ポール
サイン

スレンダー
サイン

フロア
サイン

オプション

テーブル備品

新製品
NEW

案内サイン



メニューブック



MB-10 (A4 2ページ仕様) 本体サイズ ■ W232 × H373mm **屋内** **メーカー直送**
(ベージュ/ブラック/グレー)

¥2,300 (税抜価格) 005

※ご注文時にカラーをご指定ください。



MB-20 (A4 4ページ仕様) 本体サイズ ■ W232 × H373mm **屋内** **メーカー直送**
(ベージュ/ブラック/グレー)

¥4,500 (税抜価格) 005

※ご注文時にカラーをご指定ください。



本体サイズ ■ W240 × H315mm

MB-30 (A4 防滴ビニール2枚 8ページ仕様) **屋内** **メーカー直送**
(ブラック/ブラウン)

¥3,280 (税抜価格) 005

※ご注文時にカラーをご指定ください。

横入れ

キッチリ閉まる防滴チャック付き。メニューを汚れから守ります。

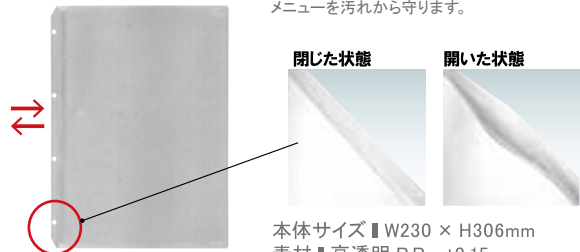

閉じた状態 開いた状態

本体サイズ ■ W230 × H306mm
素材 ■ 高透明 P.P. t0.15mm

MBT-1 (10枚1set) (A4対応) **屋内** **メーカー直送**
(透明)

¥2,400 (税抜価格) 005

テーブルサイン



RS-05 (両面) **RS-06** (両面) **RS-07** (両面)
(ブラック) (ホワイト) (白木)

¥840 (税抜価格) 005



本体サイズ ■ W60 × H60 × D16mm
素材 ■ アクリル貼り合わせ

NS-60 (片面) **屋内** **メーカー直送**

¥1,200 (税抜価格) 005

バッグレスト

本体サイズ ■ W100 × H30 × D20mm
素材 ■ 木製・真鍮プレート



RS-02 (片面) **屋内** **メーカー直送**

¥1,200 (税抜価格) 005

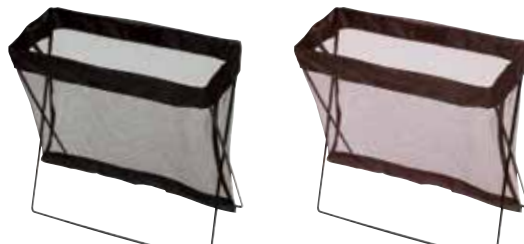

本体サイズ ■ W430 × H410 × D180mm
素材 ■ ケース: ナイロン
ポール: スチール
黒塗装仕上

BR-50 (ブラック) **BR-60** (ブラウン) **屋内** **メーカー直送**

¥4,500 (税抜価格) 005

プリント
メディア

SP
スタンド

スクエア
フレーム

スペック
スタンド

マグネット
メニュー

メニュー
サイン

黒板
Aサイン

木製黒板
サイン

カウンター
サイン

クリップ
スタンド

ポール
サイン

スレンダー
サイン

フロアー
サイン

メニューサイン

記名台 エントランスに設置。

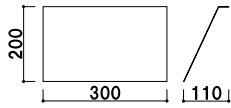
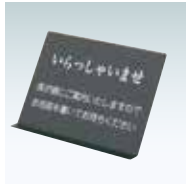

オプション

記名台用プレート

¥1,800 (税抜価格) 005

本体 ■ 塩ビマット板 t1.0mm
表示面サイズ ■ W300 × H200mm
文字隠しシート付 (両面テープ付)、取付用ネジ × 3 本付



記名台 けやき

- プリントメディア
- SPスタンド
- スクエアフレーム
- スペックスタンド
- マグネットメニュー
- メニューサイン
- 黒板Aサイン
- 木製黒板サイン
- カウンターサイン
- クリップスタンド
- ポールサイン
- スレンダーサイン
- フロアサイン

便利なクリップ付



本体 ■ 木 集成材・スチール焼付塗装
天板サイズ ■ W440 × H335mm
天板にクリップ付
アジャスター仕様

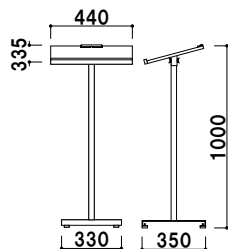

記名台 白木

¥30,000 (税抜価格)

重量 ■ 7.8kg 050

組立 片面 屋内 メーカー直送

便利なクリップ付



本体 ■ 木 集成材・スチール焼付塗装
天板サイズ ■ W440 × H335mm
天板にクリップ付
アジャスター仕様

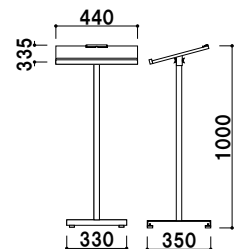

記名台 けやき

¥30,000 (税抜価格)

重量 ■ 7.8kg 050

組立 片面 屋内 メーカー直送



MSX-40



透明カバーで雨から守る

※水滴などで印刷物が湿る可能性があります。
ラミネート加工をしていただくのがおすすめです。



角度調整可能

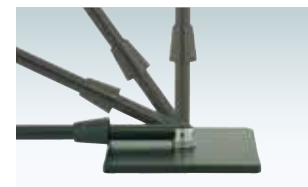

可倒式ベース部

※雨や風が強い日は、製品が転倒して事故が起きないように重しを置くか、屋内に移動するなど、防止してください。

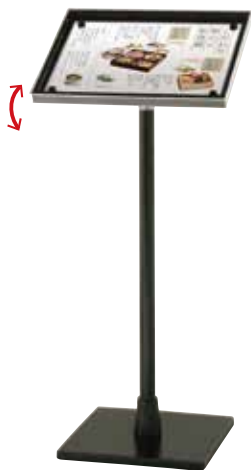

本体 ■ スチール黒塗装仕上
ベース ■ ABS樹脂(黒塗装) スチールウエイト入り
フタ ■ アクリル透明
メニュー受け ■ スチール黒塗装仕上
メニュー受け有効サイズ ■ W440 × H340mm (A3ヨコ対応)
※マグネット 4 個付き

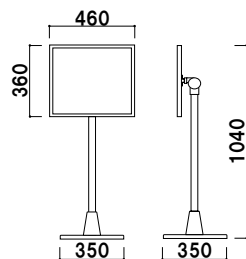

MSX-40

¥39,000 (税抜価格)

重量 ■ 7.9kg 062

角度調整 片面 屋外



屋外でご使用の際にはウエイトの併用をおすすめします。

オプション

スタンドウエイト

¥1,500 (税抜価格) 011

重量 ■ 5.0kg (横置き満水時)
本体 ■ ポリエチレン (P.404 掲載)

プリント
メディア

SP
スタンド

スクエア
フレーム

スペック
スタンド

マグネット
メニュー

メニュー
サイン

黒板
Aサイン

木製黒板
サイン

カウンター
サイン

クリップ
スタンド

ボール
サイン

スレンダー
サイン

フローア
サイン

黒板Aサイン

AKS・AKW

手書きで伝わる
シンプル黒板。



この製品は屋内専用です。
水に濡れるとチョークが流れ落ちてしまいますので、
雨や水のかからない場所でご使用ください。



AKS-418

- プリントメディア
- SPスタンド
- スクエアフレーム
- スペックスタンド
- マグネットメニュー
- メニューサイン
- 黒板Aサイン**
- 木製黒板サイン
- カウンターサイン
- クリップスタンド
- ポールサイン
- スレンダーサイン
- フロアサイン



チョーク用ブラックボード仕様



オプション

ダストレスチョーク

005

(ホワイト6本入)
¥140 (税抜価格)

(蛍光色6本入)
¥430 (税抜価格)



オプション

ダストレスラバー

005

Mサイズ
¥350 (税抜価格)

サイズ ■ W130 × H55mm

Lサイズ
¥480 (税抜価格)

サイズ ■ W160 × H70mm

共通スペック

本体 ■ アルミ押型材
 コーナー ■ ABS 樹脂
 面板 ■ チョーク用ブラックボード 3mm



面板サイズ ■ W450 × H1800mm
 マグネット使用可
 ※ウエイト用ワイヤー、ウエイトのご使用をおすすめいたします。

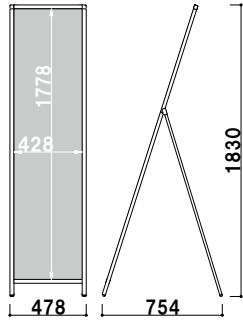

AKS-418 (ブラック)

片面 屋内

¥29,800 (税抜価格)

重量 ■ 6.5kg 083



面板サイズ ■ W450 × H1800mm
 マグネット使用可
 ※ウエイト用ワイヤー、ウエイトのご使用をおすすめいたします。

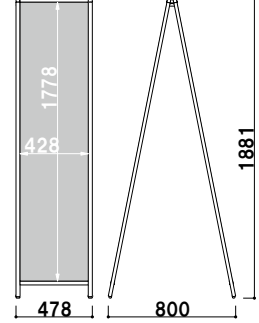

AKW-418 (ブラック)

両面 屋内

¥49,800 (税抜価格)

重量 ■ 11.0kg 083



面板サイズ ■ W450 × H900mm
 マグネット使用可

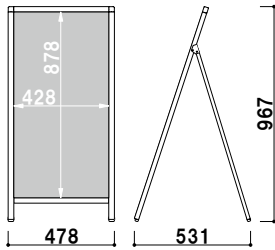

AKS-149 (ブラック)

片面 屋内

¥19,800 (税抜価格)

重量 ■ 3.7kg 045



面板サイズ ■ W450 × H900mm
 マグネット使用可

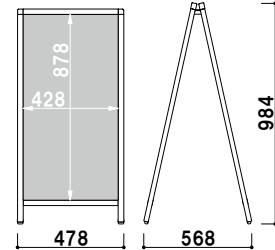

AKW-149 (ブラック)

両面 屋内

¥28,800 (税抜価格)

重量 ■ 6.0kg 045

オプション

ウエイト用ワイヤー (2本セット)

品番	対応商品	A (mm)	本体価格	
面板H 1800用	AKS・AKW-418	450	¥2,700 (税抜価格)	001
面板H 900用	AKS・AKW-149	320	¥2,300 (税抜価格)	001

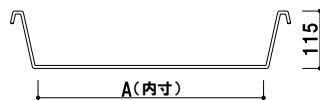
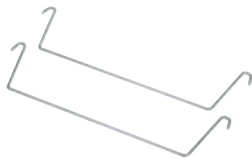

オプション

サインウエイト

¥2,000 (税抜価格) 020

重量 ■ 10.0kg (満水時)
 本体 ■ ポリエチレン
 (P.407 掲載)

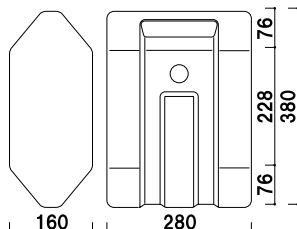

プリント
メディア

SP
スタンド

スクエア
フレーム

スペック
スタンド

マグネット
メニュー

メニュー
サイン

黒板
Aサイン

木製黒板
サイン

カウンター
サイン

クリップ
スタンド

ポール
サイン

スレンダー
サイン

フローア
サイン

黒板Aサイン

SP

グッドなデザインの黒板Aサイン。



チョーク用ブラックボード
※マグネット使用可
(ブラックボードシートのため、マグネットの吸着力は弱くなります。)



マーカー用ホワイトボード
※マグネット使用可
(ホワイトボードシートのため、マグネットの吸着力は弱くなります。)

！リーフレットも配りたい・・・



オプション
SP-430 (A4判3ツ折用)
(クリア/グレー/ブラック/レッド)
¥2,700 (税抜価格) 003
本体 ■ ポリエチレン
カタログ厚み ■ 25mm まで
取付金具 ■ アルミ
※ラックカバー付き。
完全防水ではございません。

！ウエイトで安定させたい・・・



オプション
サインウエイト
¥2,000 (税抜価格) 020
重量 ■ 10.0kg (満水時)
本体 ■ ポリエチレン
(P.407 掲載)



この製品は屋内専用です。
水に濡れるとチョーク・マーカーが流れ落ちてしまいますので、雨や水のかからない場所でご使用ください。



SP-927



本体 ■ ABS樹脂
面板 ■ チョーク用ブラックシート
両面付き
表示サイズ ■ W298 × H758mm
マグネット使用可

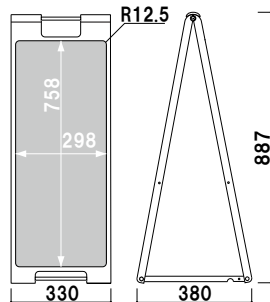

SP-917 (チョークタイプ) (ブラック)

両面 屋内

¥14,600 (税抜価格)

重量 ■ 3.2kg 019



本体 ■ ABS樹脂
面板 ■ マーカー用ホワイトボード
両面付き
表示サイズ ■ W298 × H758mm
マグネット使用可

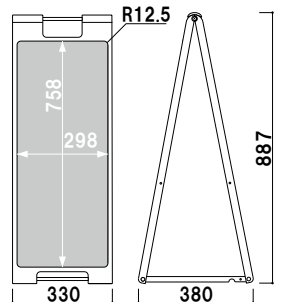

SP-927 (マーカータイプ) (ブラック)

両面 屋内

¥14,600 (税抜価格)

重量 ■ 3.2kg 019

- プリントメディア
- SPスタンド
- スクエアフレーム
- スペックスタンド
- マグネットメニュー
- メニューサイン
- 黒板Aサイン
- 木製黒板サイン
- カウンターサイン
- クリップスタンド
- ポールサイン
- スレンダーサイン
- フロアサイン



本体 ■ ABS 樹脂
 面板 ■ チョーク用ブラックシート
 両面付き
 表示サイズ ■ W298 × H758mm
 マグネット使用可

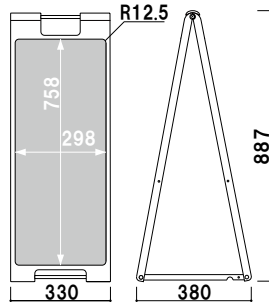

SP-918 (チョークタイプ)
 (ホワイト)

両面 屋内

¥14,600 (税抜価格)

重量 ■ 3.2kg 019



本体 ■ ABS 樹脂
 面板 ■ マーカー用ホワイトボード
 両面付き
 表示サイズ ■ W298 × H758mm
 マグネット使用可

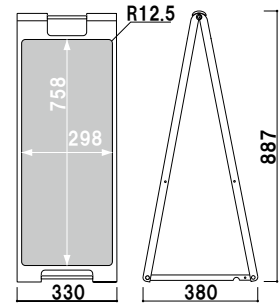

SP-928 (マーカータイプ)
 (ホワイト)

両面 屋内

¥14,600 (税抜価格)

重量 ■ 3.2kg 019



本体 ■ ABS 樹脂
 面板 ■ チョーク用ブラックシート
 両面付き
 表示サイズ ■ W298 × H758mm
 マグネット使用可

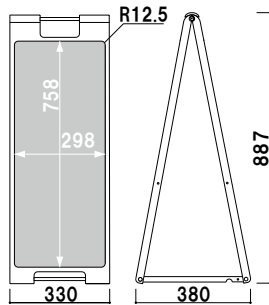

SP-911 (チョークタイプ)
 (イエロー)

両面 屋内

¥14,600 (税抜価格)

重量 ■ 3.2kg 019



本体 ■ ABS 樹脂
 面板 ■ マーカー用ホワイトボード
 両面付き
 表示サイズ ■ W298 × H758mm
 マグネット使用可

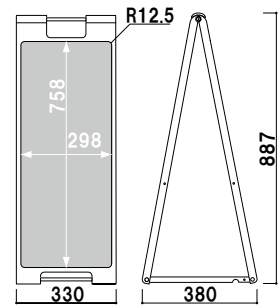

SP-921 (マーカータイプ)
 (イエロー)

両面 屋内

¥14,600 (税抜価格)

重量 ■ 3.2g 019



本体 ■ ABS 樹脂
 面板 ■ チョーク用ブラックシート
 両面付き
 表示サイズ ■ W298 × H758mm
 マグネット使用可

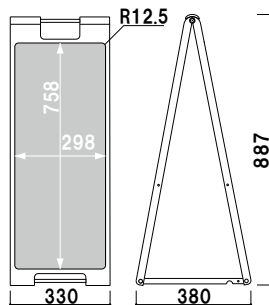

SP-912 (チョークタイプ)
 (レッド)

両面 屋内

¥14,600 (税抜価格)

重量 ■ 3.2kg 019



本体 ■ ABS 樹脂
 面板 ■ マーカー用ホワイトボード
 両面付き
 表示サイズ ■ W298 × H758mm
 マグネット使用可

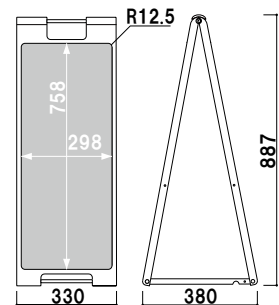

SP-922 (マーカータイプ)
 (レッド)

両面 屋内

¥14,600 (税抜価格)

重量 ■ 3.2kg 019

プリント
 メディア

SP
 スタンド

スクエア
 フレーム

スペック
 スタンド

マグネット
 メニュー

メニュー
 サイン

黒板
 Aサイン

木製黒板
 サイン

カウンター
 サイン

クリップ
 スタンド

ポール
 サイン

スレンダー
 サイン

フロアー
 サイン

2019年
4月発売

本体 ■ ABS樹脂
 面板 ■ チョーク用ブラックシート
 両面付き
 表示サイズ ■ W498 × H598mm
 マグネット使用可

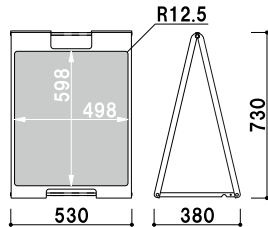

SP-719 (ブラウン)

両面 屋内

¥19,800 (税抜価格)

重量 ■ 5.2kg 025

本体 ■ ABS樹脂
 面板 ■ マーカー用ホワイトボード
 両面付き
 表示サイズ ■ W498 × H598mm
 マグネット使用可

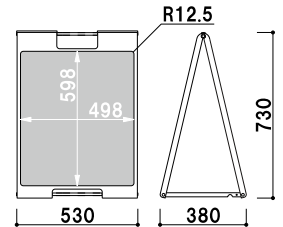

SP-729 (ブラウン)

両面 屋内

¥19,800 (税抜価格)

重量 ■ 5.2kg 025



本体 ■ ABS樹脂
 面板 ■ チョーク用ブラックシート
 両面付き
 表示サイズ ■ W498 × H598mm
 マグネット使用可

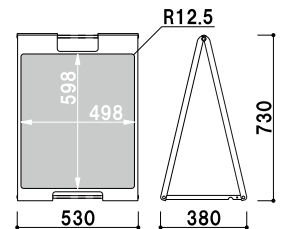

SP-711

(イエロー)

SP-712

(レッド)

SP-717

(ブラック)

SP-718

(ホワイト)

両面 屋内

¥19,800 (税抜価格)

重量 ■ 5.2kg 025



本体 ■ ABS樹脂
 面板 ■ マーカー用ホワイトボード
 両面付き
 表示サイズ ■ W498 × H598mm
 マグネット使用可

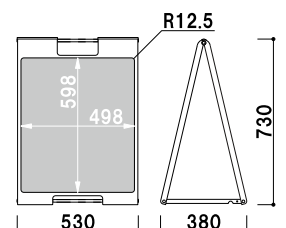

SP-721

(イエロー)

SP-722

(レッド)

SP-727

(ブラック)

SP-728

(ホワイト)

両面 屋内

¥19,800 (税抜価格)

重量 ■ 5.2kg 025

プリント
メディア

SP
スタンド

スクエア
フレーム

スペック
スタンド

マグネット
メニュー

メニュー
サイン

黒板
Aサイン

木製黒板
サイン

カウンター
サイン

クリップ
スタンド

ポール
サイン

スレンダー
サイン

フロアー
サイン

新製品
NEW

案内サイン



SP-211 (イエロー) SP-212 (レッド) SP-217 (ブラック) SP-218 (ホワイト) SP-219 (ブラウン)

¥11,200 (税抜価格)

重量 2.3kg 011

本体 ■ ABS樹脂
 面板 ■ チョーク用ブラックシート
 両面付き
 表示サイズ ■ W178 × H598mm
 マグネット使用可

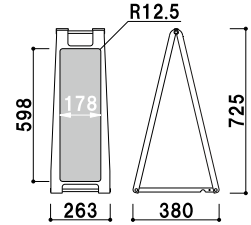

両面 屋内



SP-221 (イエロー) SP-222 (レッド) SP-227 (ブラック) SP-228 (ホワイト) SP-229 (ブラウン)

¥11,200 (税抜価格)

重量 2.3kg 011

本体 ■ ABS樹脂
 面板 ■ マーカー用ホワイトボード
 両面付き
 表示サイズ ■ W178 × H598mm
 マグネット使用可

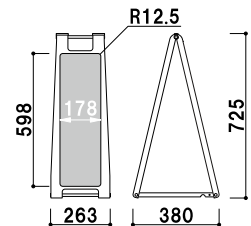

両面 屋内

❗ 手書き用のチョークやマーカーも欲しい

❗ ウェイトで安定させたい



オプション
ダストレスチョーク 005
 (ホワイト6本入) (蛍光色6本入)
 ¥140 (税抜価格) ¥430 (税抜価格)



オプション
ダストレスラーフル 005
 Mサイズ Lサイズ
 ¥350 (税抜価格) ¥480 (税抜価格)
 サイズ ■ W130 × H55mm サイズ ■ W160 × H70mm



オプション
ホワイトボード用マーカー 005
 ブラック / レッド / ブルー イレーサー
 1本 ¥400 (税抜価格) ¥400 (税抜価格)



オプション
スタンドウエイト
 ¥1,500 (税抜価格) 011
 重量 ■ 5.0kg (横置き満水時)
 3.0kg (縦置き満水時)
 本体 ■ ポリエチレン
 (P.404 掲載)

プリント
メディア

SP
スタンド

スクエア
フレーム

スペック
スタンド

マグネット
メニュー

メニュー
サイン

黒板
Aサイン

木製黒板
サイン

カウンター
サイン

クリップ
スタンド

ポール
サイン

スレンダー
サイン

フローア
サイン

木製黒板サイン

WA・TM

温かみのある
木製A型スタンド。



この製品は屋内専用です。
水に濡れるとチョークが流れ落ちてしまいますので、
雨や水のかからない場所でご使用ください。



WA-450 (レッド)



本体 ■ 木製
表面材 ■ ラワン合板 2.5mm
面板 ■ チョーク用ボード
面板サイズ ■ W450 × H900mm
マグネット使用不可
※ご注文時にカラーをご指定ください。

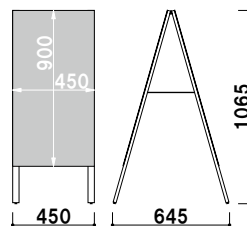

チョーク用ボード
※マグネット使用不可

WA-450 (チョークタイプ)
(ブラック/レッド)

両面 屋内 メーカー直送

¥8,800 (税抜価格)

重量 ■ 3.3kg 050

- プリントメディア
- SPスタンド
- スクエアフレーム
- スペックスタンド
- マグネットメニュー
- メニューサイン
- 黒板Aサイン
- 木製黒板サイン**
- カウンターサイン
- クリップスタンド
- ポールサイン
- スレンダーサイン
- フローアサイン

本体 ■ 木製
 表面材 ■ ラワン合板 2.5mm
 面板 ■ チョーク用ボード
 面板サイズ ■ W450 × H650mm
 マグネット使用不可
 ※ご注文時にカラーをご指定ください。

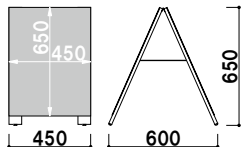

チョーク用ボード
 ※マグネット使用不可



WA-60S (チョークタイプ)
 (ブラック/レッド/ブルー/オレンジ/グリーン)

両面 屋内 メーカー直送

¥7,600 (税抜価格)

重量 ■ 2.8kg 030

プリント
メディア

SP
スタンド

スクエア
フレーム

スペック
スタンド

マグネット
メニュー

メニュー
サイン

黒板
Aサイン

木製黒板
サイン

カウンター
サイン

クリップ
スタンド

ポール
サイン

スレンダー
サイン

フローア
サイン



本体 ■ 木製
 面板 ■ マーカー用ボード
 面板サイズ ■ W445 × H725mm
 マグネット使用可
 ※ご注文時にカラーをご指定ください。



マーカー用ボード
 ※マグネット使用可

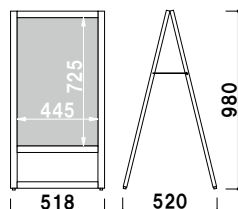

TM-09 (マーカータイプ)
 (ブラウン/ホワイト)

両面 屋内 メーカー直送

¥10,600 (税抜価格)

重量 ■ 5.3kg 050

⚠ ウェイトで安定させたい...

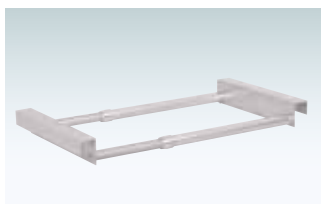

オプション
TM-09 用注水置台
 (シルバー/ブラック)

¥5,000 (税抜価格) 010

重量 ■ 0.6kg
 本体 ■ アルミアルマイト仕上
 サイズ ■ W260×H54×D395~670mm
 ※ご注文時にカラーをご指定ください。



オプション
バリウエイト(大) グレー

¥1,600 (税抜価格) 017

重量 ■ 10.0kg (満水時)
 本体 ■ ポリエチレン
 (P.407 掲載)

カウンターサイン

KS 卓上で情報発信できるサイン。

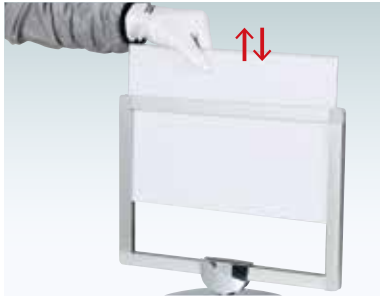

面板抜き差し



印刷物挟み込み

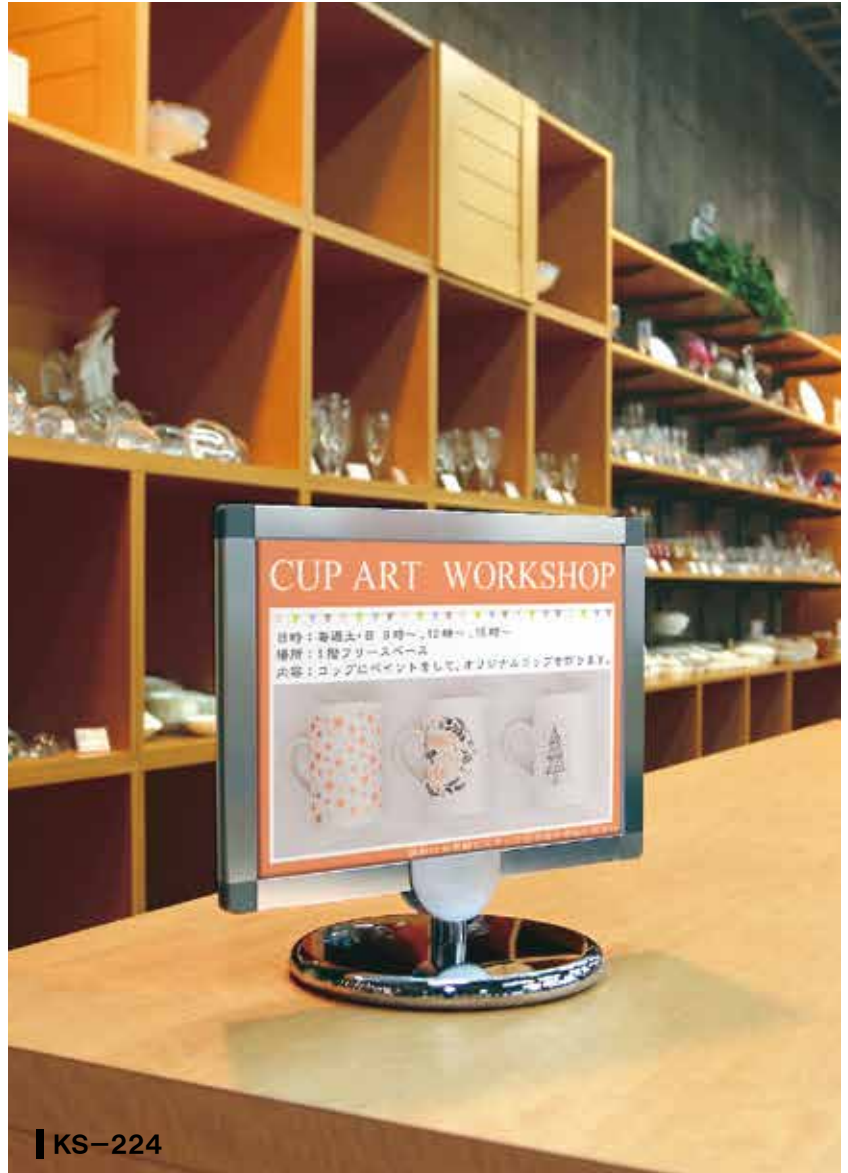

KS-224

共通スペック

パネル枠 ■
 フレーム：アルミ押型材化研シルバー
 コーナー：ABS樹脂
 ベース ■ABS樹脂クロームメッキ仕上
 スチールウエイト入り



面板 ■塩ビ透明 1.5mm 2枚合わせ付
 面板サイズ ■A4 (W210 × H297mm)

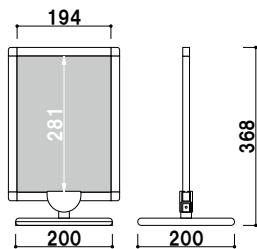

KS-214 (A4タテ)

¥12,000 (税抜価格)

重量 ■1.1kg 019

カバー付 両面 屋内



面板 ■塩ビ透明 1.5mm 2枚合わせ付
 面板サイズ ■A4 (W297 × H210mm)

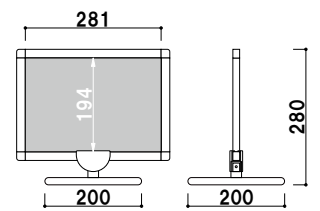

KS-224 (A4ヨコ)

¥12,000 (税抜価格)

重量 ■1.1kg 026

カバー付 両面 屋内



プリントメディア

SPスタンド

スクエアフレーム

スペックスタンド

マグネットメニュー

メニューサイン

黒板Aサイン

木製黒板サイン

カウンターサイン

クリップスタンド

ポールサイン

スレンダーサイン

フロアサイン



KS-90



面板固定タイプ

面板無しや、面板サイズの変更なども可能です。

共通スペック

ホルダー ■ 真鍮クロームメッキ仕上
ベース ■ ABS樹脂クロームメッキ仕上



面板 ■ アクリル骨白 3mm

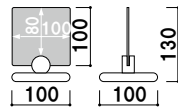

KS-04

両面 屋内

¥5,300 (税抜価格)

重量 ■ 210g 003



面板 ■ アクリル骨白 3mm

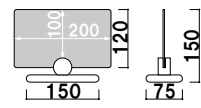

KS-68

両面 屋内

¥6,000 (税抜価格)

重量 ■ 300g 003



面板 ■ アクリル骨白 5mm

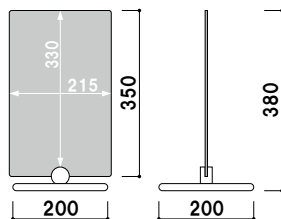

KS-90

両面 屋内

¥8,800 (税抜価格)

重量 ■ 300g 003



面板 ■ アクリル骨白 5mm

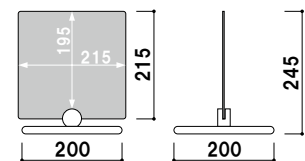

KS-94

両面 屋内

¥8,000 (税抜価格)

重量 ■ 260g 003

プリント
メディア

SP
スタンド

スクエア
フレーム

スペック
スタンド

マグネット
メニュー

メニュー
サイン

黒板
Aサイン

木製黒板
サイン

カウンター
サイン

クリップ
スタンド

ポール
サイン

スレンダー
サイン

フロアー
サイン

カウンターサイン

PF

カウンターに高級感を演出。



PF-245 (タテ仕様)



PF-245 (ヨコ仕様)



PF-245 (タテ仕様)



PF-245 (ヨコ仕様)

- プリントメディア
- SPスタンド
- スクエアフレーム
- スペックスタンド
- マグネットメニュー
- メニューサイン
- 黒板Aサイン
- 木製黒板サイン
- カウンターサイン
- クリップスタンド
- ポールサイン
- スレンダーサイン
- フロアサイン

面板 ■ 前板: アクリル透明 3mm
 背板: アクリルマットブラック 3mm
 面板サイズ ■ W198 × H260mm
 ポビック ■ 8-B-8 × 4ヶ
 8-N-12 × 2ヶ
 8-N-75 × 2ヶ

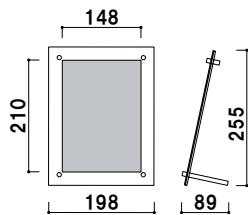

PF-245 (黒マット)

¥6,100 (税抜価格)

重量 ■ 450g 003

カバー付 片面 屋内

面板 ■ 前板: アクリル透明 3mm
 背板: アクリルマットブラック 3mm
 面板サイズ ■ W270 × H357mm
 ポビック ■ 12-B-10 × 4ヶ
 12-N-15 × 2ヶ
 12-N-75 × 2ヶ

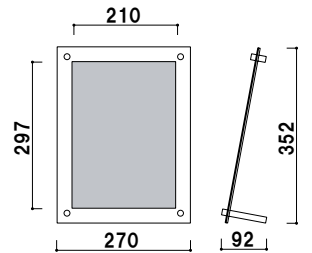

PF-244 (黒マット)

¥7,800 (税抜価格)

重量 ■ 900g 003

カバー付 片面 屋内



フォトフレームタイプ

面板 ■ 前板：アクリル透明 5mm
 背板：カラーアクリル 2mm
 面板サイズ ■ 200 角
 ポピック ■ 8-B-8 × 4ヶ
 8-N-12 × 2ヶ
 8-N-75 × 2ヶ

※ご注文時にカラーをご指定ください。



PF-200 (ブラック)



黒マット

白パール

赤マット

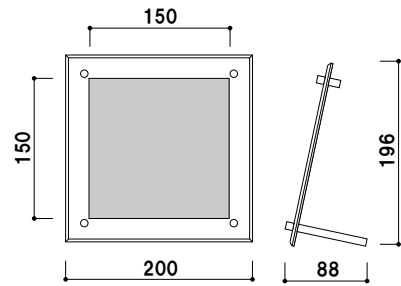

PF-200

(黒マット / 白パール / 赤マット)

カバー付 片面 屋内

¥6,200 (税抜価格)

重量 ■ 500g 003

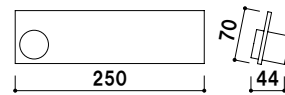

PF-144

(マットブラック / グレーパール / ホワイトパール)

カバー付 片面 屋内

¥5,000 (税抜価格)

重量 ■ 450g 003



PF-144 (グレーパール)

面板 ■ アクリル 3mm
 ポピック ■ 38-B-10 × 1ヶ
 38-N-30 × 1ヶ
 面板サイズ ■ W250 × H70mm
 ※ご注文時にカラーをご指定ください。

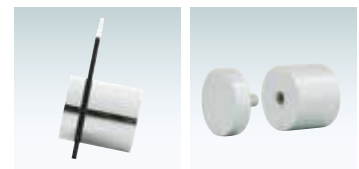

アクリルはさみ込みタイプ

プリント
メディア

SP
スタンド

スクエア
フレーム

スぺック
スタンド

マグネット
メニュー

メニュー
サイン

黒板
Aサイン

木製黒板
サイン

カウンター
サイン

クリップ
スタンド

ボール
サイン

スレンダー
サイン

フローア
サイン

クリップスタンド

FC

クリップで挟んでさりげなく掲示。



クリップ部

※角度は固定です。



FC-35

共通スペック

本体 ■ スチール黒塗装仕上
 クリップ部 ■ ABS樹脂
 ベース ■ ABS樹脂 スチールウエイト入

プリント
メディア

SP
スタンド

スクエア
フレーム

スペック
スタンド

マグネット
メニュー

メニュー
サイン

黒板
Aサイン

木製黒板
サイン

カウンター
サイン

クリップ
スタンド

ポール
サイン

スレンダー
サイン

フロア
サイン

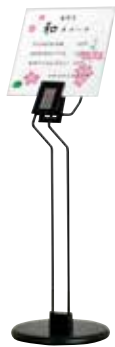

パネルサイズ ■ 厚み 10mm まで
 W300 × H300mm まで対応
 軽量ボード専用
 ※軽量ボードは含まれておりません。

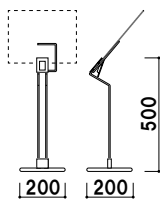

FC-30 (ブラック)

片面 屋内

¥10,200 (税抜価格)

重量 ■ 1.0kg 029

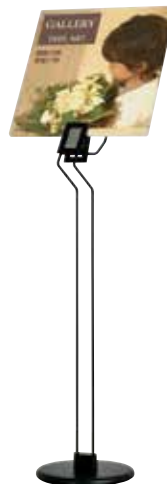

パネルサイズ ■ 厚み 10mm まで
 W300 × H300mm まで対応
 軽量ボード専用
 ※軽量ボードは含まれておりません。

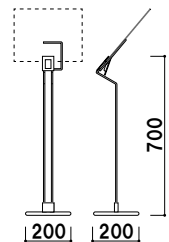

FC-35 (ブラック)

片面 屋内

¥10,800 (税抜価格)

重量 ■ 1.2kg 040

クリップスタンド

FP 卓上をポップに演出。

案内サイン



FP-40 (レッド)



角度調整可能
※軽量ボードをご使用
ください。



ゴムシート、マグネット部

カラー



①ブラック ②レッド ③イエロー



④ブルー ⑤グリーン

プリント
メディア

SP
スタンド

スクエア
フレーム

スペック
スタンド

マグネット
メニュー

メニュー
サイン

黒板
A サイン

木製黒板
サイン

カウンター
サイン

クリップ
スタンド

ボール
サイン

スレンダー
サイン

フロアー
サイン



クリップ ■ABS 樹脂
軽量ボード 200 角 厚み 5mm まで
底面 ■ゴムシート貼り
※面板は含まれておりません。
※ご注文時にカラーをご指定ください。

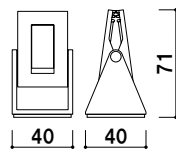

FP-40 (ゴムシート仕様)

角度調整 両面 屋内

¥700 (税抜価格)

重量 ■30g 003

クリップ ■ABS 樹脂
軽量ボード 200 角 厚み 5mm まで
底面 ■マグネットシート貼り
※面板は含まれておりません。
※ご注文時にカラーをご指定ください。

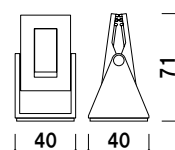

FP-41 (マグネット仕様)

角度調整 両面 屋内

¥900 (税抜価格)

重量 ■30g 003

ポールサイン

SOX ロングセラーのポールサイン。



SOX-18

プリント
メディア

SP
スタンド

スクエア
フレーム

スペック
スタンド

マグネット
メニュー

メニュー
サイン

黒板
A サイン

木製黒板
サイン

カウンター
サイン

クリップ
スタンド

ポール
サイン

スレンダー
サイン

フローア
サイン



サインホルダー

両面にメディアを貼りこむと、面板がサインホルダーに入らない場合がございます。その場合はホルダーに差し込む部分を切り欠いてご使用ください。



可倒式ベース部

！リーフレットも配りたい・・・

オプションラック
P.304 ~



本体 ■ ポリエチレン
カタログ厚み ■ 25mm まで
カラー ■ クリア・グレー・
ブラック・レッド
取付金具 ■ スチール塗装仕上

オプション

(A4判3ツ折用)

CRP-430M (φ 22 ~ 38 用)

¥3,800 (税抜価格) 003

(A4判用)

CRP-400M (φ 22 ~ 38 用)

¥4,500 (税抜価格) 006

！ウエイトで安定させたい・・・



オプション

スタンドウエイト

¥1,500 (税抜価格) 011

重量 ■ 5.0kg (横置き満水時)
本体 ■ ポリエチレン
(P.404 掲載)

本体 ■ スチール黒塗装仕上
ベース ■ ABS樹脂黒仕上
スチールウエイト入り
面板 ■ アクリル骨白 5mm 付
面板サイズ ■ W350 × H215mm

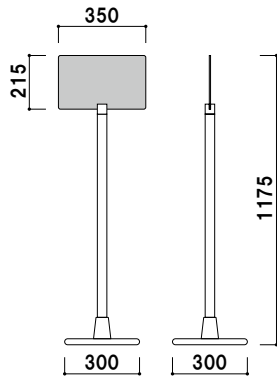

SOX-11 (ブラック)

¥18,800 (税抜価格)

重量 ■ 3.7kg 033

両面 屋内

本体 ■ スチール黒塗装仕上
ベース ■ ABS樹脂クロームメッキ仕上
スチールウエイト入り
面板 ■ アクリル骨白 5mm 付
面板サイズ ■ W350 × H215mm

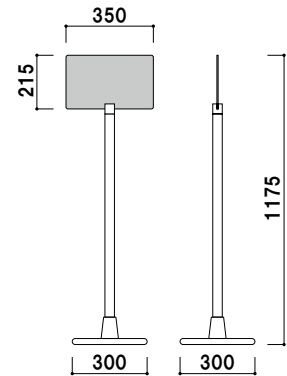

SOX-16 (ブラック)

¥18,800 (税抜価格)

重量 ■ 3.7kg 033

両面 屋内

本体 ■ スチールクロームメッキ仕上
ベース ■ ABS樹脂クロームメッキ仕上
スチールウエイト入り
面板 ■ アクリル骨白 5mm 付
面板サイズ ■ W350 × H215mm

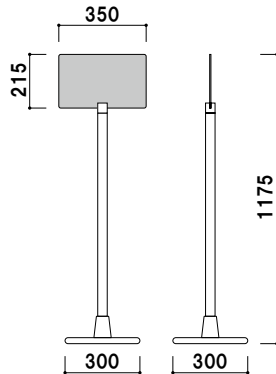

SOX-18 (クローム)

¥21,000 (税抜価格)

重量 ■ 3.7kg 033

両面 屋内

！面板のサイズ変更も可能です

最大面板サイズ ■ W400 × H400mm まで



面板サイズ ■ W400 × H360mm

プリント
メディア

SP
スタンド

スクエア
フレーム

スペック
スタンド

マグネット
メニュー

メニュー
サイン

黒板
Aサイン

木製黒板
サイン

カウンター
サイン

クリップ
スタンド

ポール
サイン

スレンダー
サイン

フローア
サイン

ポールサイン

PSO

安定感のあるポットベース。



グッドデザイン賞
受賞



ポットベース



サインホルダー

両面にメディアを貼りこむと、面板がサインホルダーに入らないことがあります。その場合はホルダーに差し込む部分を切り欠いてご使用ください。



PSO-01 特注(柱:ブラック)

プリント
メディア

SP
スタンド

スクエア
フレーム

スペック
スタンド

マグネット
メニュー

メニュー
サイン

黒板
A サイン

木製黒板
サイン

カウンター
サイン

クリップ
スタンド

ポール
サイン

スレンダー
サイン

フロア
サイン



柱 ■ ステンレス 1CS パイプ
ベース ■ ABS 樹脂
スチールウエイト入り
面板 ■ アクリル骨白 5mm 付
面板サイズ ■ W350 × H215mm
※ご注文時にベースカラーをご指定ください。

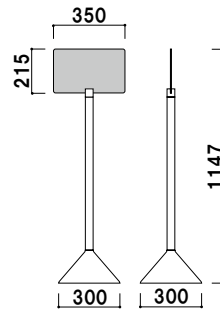

PSO-01 (ホワイト/ブラック)

両面 屋内

¥18,000 (税抜価格)

重量 ■ 3.4kg 097

AG ステンレスで高級感を演出。

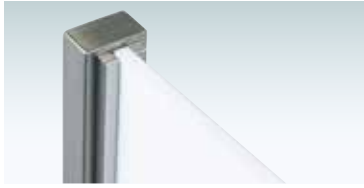

面板落とし込みタイプ



本体 ■ ステンレスヘアライン仕上
 面板 ■ アクリル骨白 5mm 付
 面板サイズ ■ A3 (W420 × H297mm)
 面板有効寸法 ■ W412 × H292mm

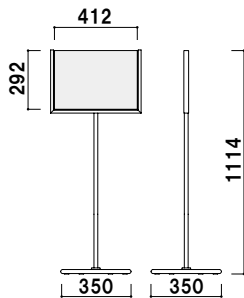

AG-413 (A3ヨコ)

両面 屋内 メーカー直送

¥79,000 (税抜価格)

重量 ■ 8.8kg 050



本体 ■ ステンレスヘアライン仕上
 面板 ■ アクリル骨白 5mm 付
 面板サイズ ■ A3 (W297 × H420mm)
 面板有効寸法 ■ W289 × H415mm

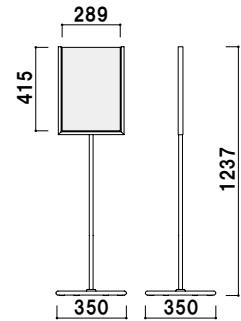

AG-294 (A3タテ)

両面 屋内 メーカー直送

¥79,000 (税抜価格)

重量 ■ 9.0kg 050



ネジ固定タイプ



本体 ■ ステンレスヘアライン仕上
 面板 ■ アクリル骨白 8mm 付
 面板サイズ ■ W300 × H285mm
 面板有効寸法 ■ W300 × H268mm

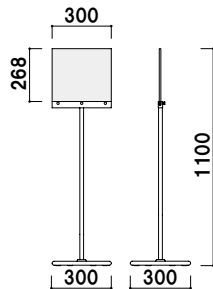

AG-303

両面 屋内 メーカー直送

¥63,000 (税抜価格)

重量 ■ 6.1kg 050



本体 ■ ステンレスヘアライン仕上
 面板 ■ アクリル骨白 8mm 付
 面板サイズ ■ W400 × H385mm
 面板有効寸法 ■ W400 × H368mm

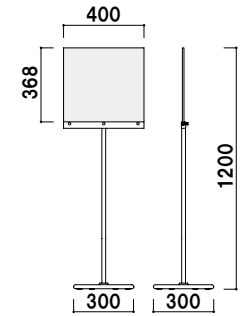

AG-404

両面 屋内 メーカー直送

¥65,000 (税抜価格)

重量 ■ 7.3kg 050

プリント
メディア

SP
スタンド

スクエア
フレーム

スペック
スタンド

マグネット
メニュー

メニュー
サイン

黒板
Aサイン

木製黒板
サイン

カウンター
サイン

クリップ
スタンド

ポール
サイン

スレンダー
サイン

フロアー
サイン

ポールサイン

PIX

スマートな表示に最適。



PIX-55



柱 ■ ステンレス ICS パイプ
 ベース ■ ABS 樹脂クロームメッキ仕上
 スチールウエイト入り
 面板 ■ アクリル骨白 5mm 付
 面板サイズ ■ W350 × H350mm

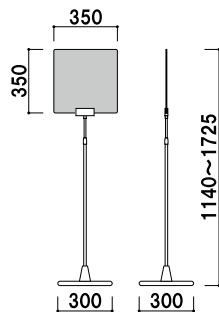

PIX-50 (高さ調節機能付)

¥24,800 (税抜価格)

高さ調整 両面 屋内
 重量 ■ 3.4kg 038



柱 ■ ステンレス ICS パイプ
 ベース ■ ABS 樹脂クロームメッキ仕上
 スチールウエイト入り
 面板 ■ アクリル骨白 5mm 付
 面板サイズ ■ W350 × H350mm

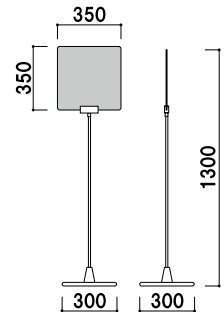

PIX-55

¥19,800 (税抜価格)

両面 屋内
 重量 ■ 3.3kg 038

- プリントメディア
- SPスタンド
- スクエアフレーム
- スペックスタンド
- マグネットメニュー
- メニューサイン
- 黒板Aサイン
- 木製黒板サイン
- カウンターサイン
- クリップスタンド

- ポールサイン
- スレンダーサイン
- フロアサイン

PPI デザインと安定性に優れたベース。



■ PPI-30 (ホワイト)



グッドデザイン賞
受賞



ポットベース



ボードホルダー

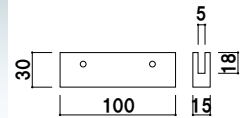

プリント
メディア

SP
スタンド

スクエア
フレーム

スベック
スタンド

マグネット
メニュー

メニュー
サイン

黒板
Aサイン

木製黒板
サイン

カウンター
サイン

クリップ
スタンド

ボール
サイン

スレンダー
サイン

フロアー
サイン



柱 ■ ステンレス ICS パイプ
ベース ■ ABS 樹脂
スチールウエイト入り
面板 ■ アクリル骨白 5mm 付
面板サイズ ■ W350 × H350mm
※ご注文時にベースカラーをご指定ください。

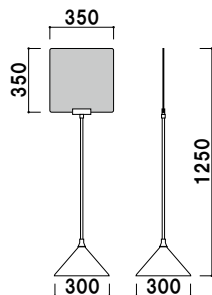

PPI-30 (ホワイト / ブラック)

両面 屋内

¥18,700 (税抜価格)

重量 ■ 3.3kg 109

！リーフレットも配りたい・・・

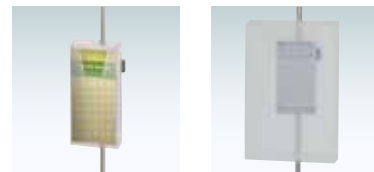

オプション

(A4判3ツ折用)

CRP-430S (φ13 ~ 22用)

¥3,800 (税抜価格) 003

(A4判用)

CRP-400S (φ13 ~ 22用)

¥4,500 (税抜価格) 006

本体 ■ ポリエチレン
カタログ厚み ■ 25mm まで
カラー ■ クリア・グレー・ブラック・レッド
取付金具 ■ スチール塗装仕上

オプションラック
P.304 ~

ポールサインに使える、オプションあります。



(φ13~φ22用)
CRP-430 S

(φ22~φ38用)
CRP-430M A4 3ツ折 屋内

¥3,800 (税抜価格) 003

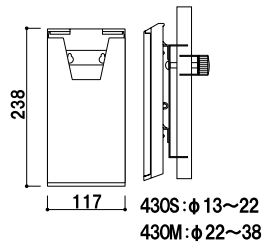

(φ13~φ22用)
CRP-400 S

(φ22~φ38用)
CRP-400M A4 屋内

¥4,500 (税抜価格) 006

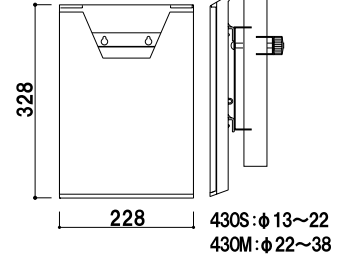

本体 ■ ポリスチレン
カラー ■ クリア・グレー・ブラック・レッド
カタログ厚み ■ 25mm まで
取付金具 ■ スチール塗装仕上げ
※ポールは含まれません。

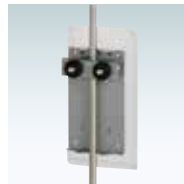

うら金具部



選べるラックカラー



PHX-113K

PM-3TK

プリントメディアスタンド
PM-3 シリーズ (P.056 掲載) の
二本脚にも対応しています。
(CPR-430S、400S のみ)



PH-223

SOX-16



スタンドウエイト

¥1,500 (税抜価格) 011

重量 ■ 5.0kg (横置き満水時)
本体 ■ ポリエチレン
(P.404 掲載)



PIX-50

SOX-18

- プリントメディア
- SP スタンド
- スクエア フレーム
- スペック スタンド
- マグネット メニュー
- メニュー サイン
- 黒板 A サイン
- 木製黒板 サイン
- カウンター サイン
- クリップ スタンド
- ポール サイン
- スレンダー サイン
- フロア サイン

できるだけスマートに表示。



PI-11

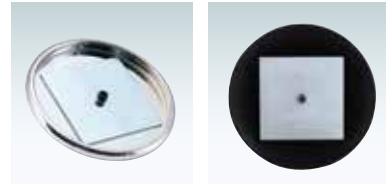

スチールウエイト入りベース

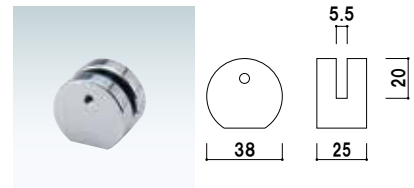

サインホルダー

- プリントメディア
- SPスタンド
- スクエアフレーム
- スペックスタンド
- マグネットメニュー
- メニューサイン
- 黒板 Aサイン
- 木製黒板サイン
- カウンターサイン
- クリップスタンド

ポールサイン

- スレンダーサイン
- フロアーサイン

PI-11 (透明)

柱 ■ ステンレス ICS パイプ
ベース ■ ABS 樹脂クロームメッキ仕上
スチールウエイト入り
面板 ■ アクリル透明 3mm 付
面板サイズ ■ W200 × H120mm

PI-11 (クローム) 組立 両面 屋内
 ¥11,800 (税抜価格) 重量 ■ 1.2kg 009

PI-21 (白)

柱 ■ ステンレス ICS パイプ
ベース ■ ABS 樹脂クロームメッキ仕上
スチールウエイト入り
面板 ■ アクリル骨白 3mm 付
面板サイズ ■ W250 × H120mm

PI-21 (クローム) 組立 両面 屋内
 ¥11,800 (税抜価格) 重量 ■ 1.2kg 009

PI-31 (白)

柱 ■ ステンレス ICS パイプ
ベース ■ ABS 樹脂
スチールウエイト入り
面板 ■ アクリル骨白 3mm 付
面板サイズ ■ W200 × H120mm
※ご注文時にベースカラーをご指定ください。

PI-31 (ホワイト/ブラック) 1m以下 両面 屋内
 ¥11,000 (税抜価格) 重量 ■ 0.7kg 047

スレンダーサイン

IPM・IPH

横幅 15 cmの
スキマに置ける。

新製品
NEW

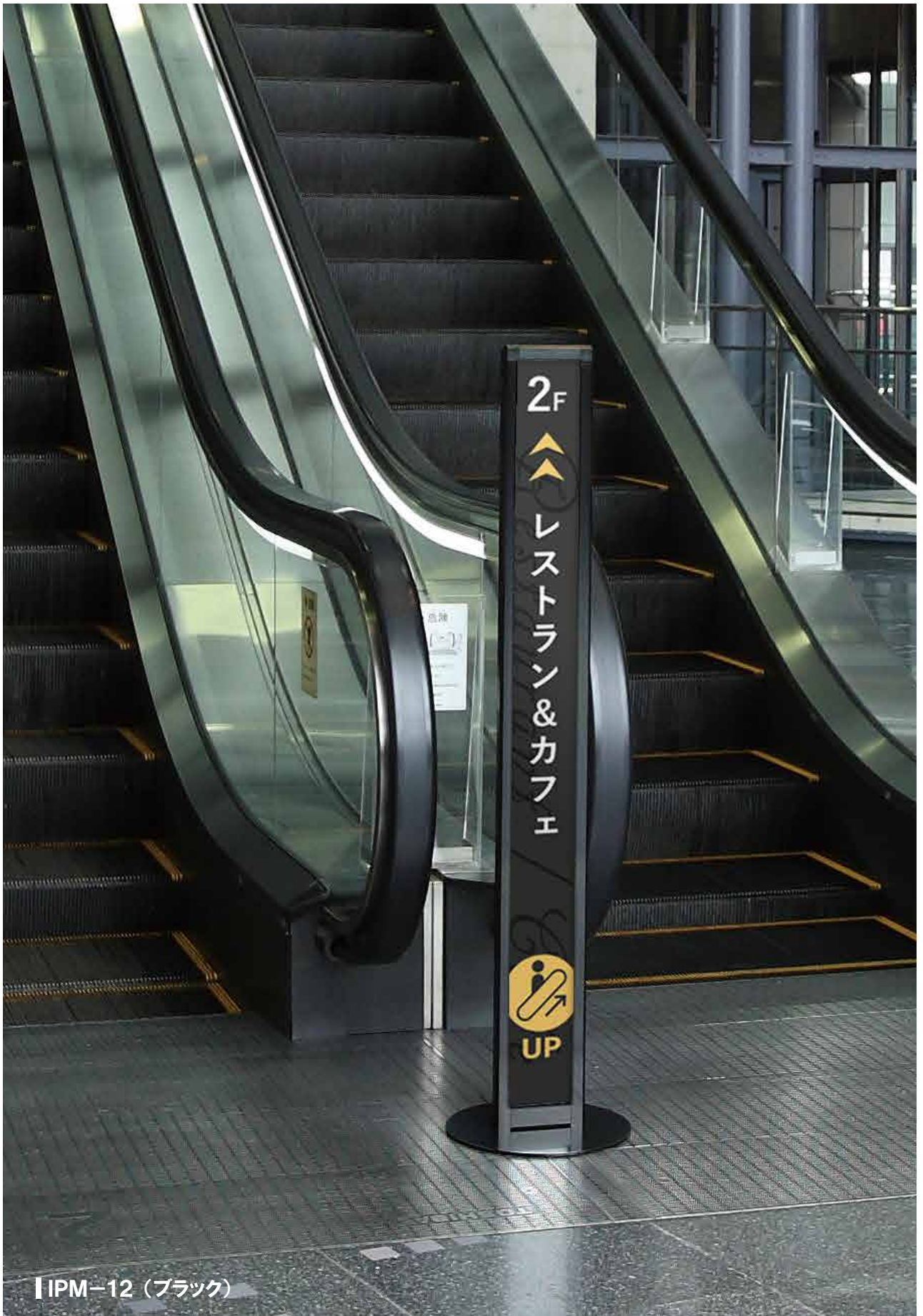

IPM-12 (ブラック)

プリント
メディア

SP
スタンド

スクエア
フレーム

スペック
スタンド

マグネット
メニュー

メニュー
サイン

黒板
A サイン

木製黒板
サイン

カウンター
サイン

クリップ
スタンド

ポール
サイン

スレンダー
サイン

フロア
サイン



面板交換

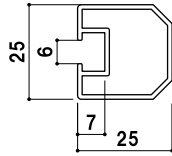

【フレーム断面】

共通スペック

本体 ■ アルミ押型材化研ブラック
 面板 ■ アートパネル白 3mm

共通機能アイコン



面板サイズ ■ W110 × H1010mm
 ※パーテーションフックはついて
 ありません。

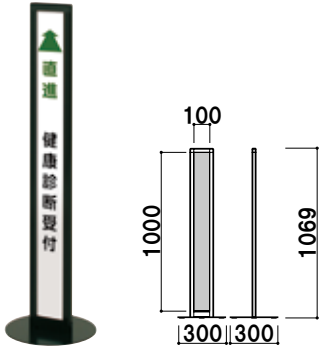

IPM-10 (ブラック) 組立 屋内
 ¥20,000 (税抜価格) 重量 ■ 3.6kg 033

面板サイズ ■ W110 × H1210mm
 ※パーテーションフックはついて
 ありません。

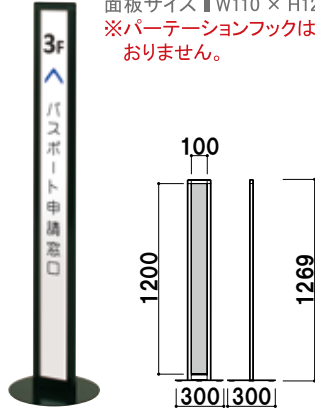

IPM-12 (ブラック) 組立 屋内
 ¥21,000 (税抜価格) 重量 ■ 3.8kg 039

面板サイズ ■ W110 × H1510mm
 ※パーテーションフックはついて
 ありません。

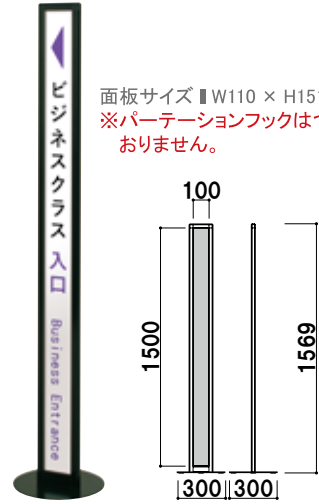

IPM-15 (ブラック) 組立 屋内
 ¥22,000 (税抜価格) 重量 ■ 4.2kg 047



面板交換

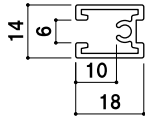

【フレーム断面】



パーテーションフック付き

※チェーン・ロープは別売です。

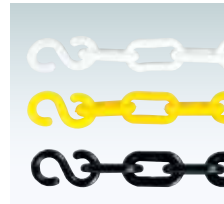

オプション

S字フック付き
 プラスチックチェーン
 (ホワイト/イエロー/ブラック)

¥2,000 (税抜価格) 000

長さ ■ 1200mm
 ※ご注文時にカラーを
 ご指定ください。

共通スペック

本体 ■ アルミ押型材化研シルバー / 化研ブラック
 面板 ■ アートパネル白 3mm

共通機能アイコン



面板サイズ ■ W115 × H1005mm
 ※チェーン・ロープは別売です。
 ※ご注文時にカラーをご指定
 ください。

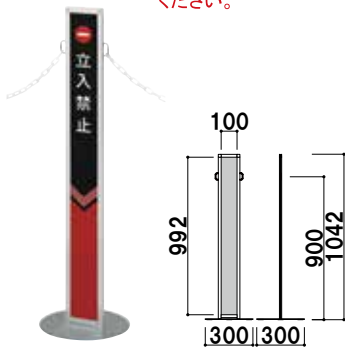

IPH-10 (シルバー / ブラック) 組立 屋内
 ¥17,000 (税抜価格) 重量 ■ 2.5kg 033

面板サイズ ■ W115 × H1205mm
 ※チェーン・ロープは別売です。
 ※ご注文時にカラーをご指定
 ください。

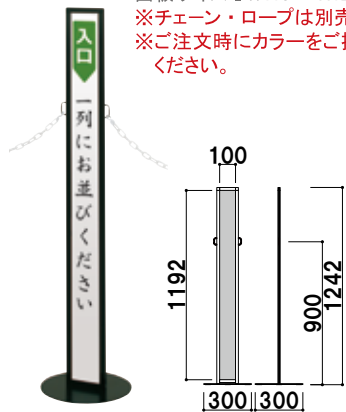

IPH-12 (シルバー / ブラック) 組立 屋内
 ¥18,000 (税抜価格) 重量 ■ 2.7kg 039

面板サイズ ■ W115 × H1505mm
 ※チェーン・ロープは別売です。
 ※ご注文時にカラーをご指定
 ください。

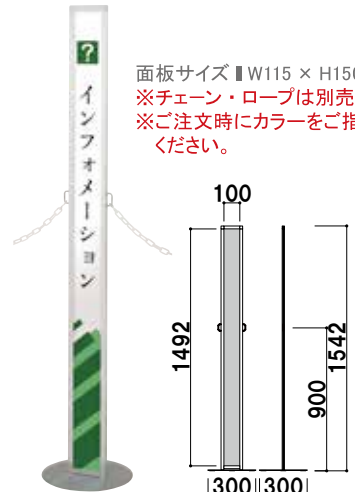

IPH-15 (シルバー / ブラック) 組立 屋内
 ¥19,000 (税抜価格) 重量 ■ 3.0kg 047

プリント
 メディア

SP
 スタンド

スクエア
 フレーム

スペック
 スタンド

マグネット
 メニュー

メニュー
 サイン

黒板
 A サイン

木製黒板
 サイン

カウンター
 サイン

クリップ
 スタンド

ボール
 サイン

スレンダー
 サイン

フロアー
 サイン

フロアーサイン

PM

大きな情報もシンプルに掲示。



面板落とし込みタイプ



キャスター仕様への変更も可能です

4X-C003 / 4X-C003N
(ストッパー付) / (ストッパー無し)

¥360 (税抜価格) ¥240 (税抜価格) 000

1台につき4個必要です。
通常はアジャスター仕様になります。
(P.414 掲載)

共通スペック

本体 ■ アルミ押型材アルマイト仕上
コーナー ■ ABS 樹脂
ベース ■ スチールクロームメッキ仕上
面板 ■ アートパネル白 3mm



面板サイズ ■ W300 × H900mm
アジャスター仕様

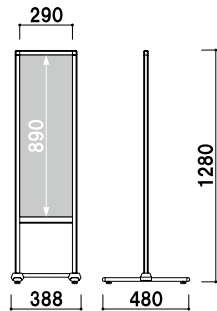

PM-30

¥30,800 (税抜価格)

重量 ■ 4.3kg 046

組立 両面 屋内



PM-60



面板サイズ ■ W450 × H900mm
アジャスター仕様

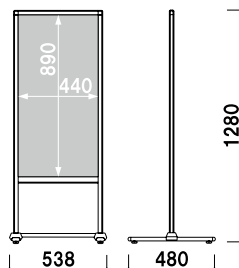

PM-45

¥33,300 (税抜価格)

重量 ■ 4.9kg 059

組立 両面 屋内



面板サイズ ■ W600 × H900mm
アジャスター仕様

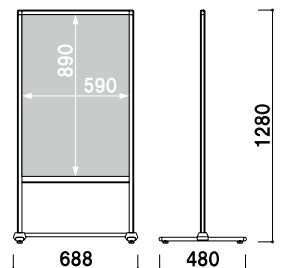

PM-60

¥35,300 (税抜価格)

重量 ■ 5.5kg 073

組立 両面 屋内

プリント
メディア

SP
スタンド

スクエア
フレーム

スペック
スタンド

マグネット
メニュー

メニュー
サイン

黒板
A サイン

木製黒板
サイン

カウンター
サイン

クリップ
スタンド

ポール
サイン

スレンダー
サイン

フロアー
サイン

PF

美しさと安定した落ち着きを。



PF-946



ハカマ



ステンレス製のハカマと
φ 80 のポピックバー

- プリントメディア
- SPスタンド
- スクエアフレーム
- スペックスタンド
- マグネットメニュー
- メニューサイン
- 黒板 Aサイン
- 木製黒板サイン
- カウンターサイン
- クリップスタンド
- ポールサイン
- スレンダーサイン



本体 ■ アクリル 8mm マットクリア
 ポピック ■ ポピックバー φ 80-50 × 2ヶ
 ポピックバー φ 80-300 × 2ヶ
 ポピックキャップ φ 80 × 4ヶ
 ハカマ ■ ステンレスヘアライン 1mm

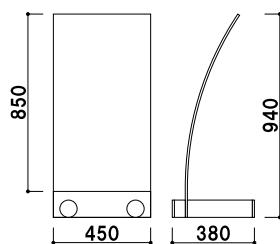

PF-946

組立 片面 屋内

¥102,600 (税抜価格)

重量 ■ 10.5kg 079



本体 ■ アクリル 8mm マットクリア
 ポピック ■ ポピックバー φ 80-50 × 2ヶ
 ポピックバー φ 80-200 × 2ヶ
 ポピックキャップ φ 80 × 4ヶ
 ハカマ ■ ステンレスヘアライン 1mm

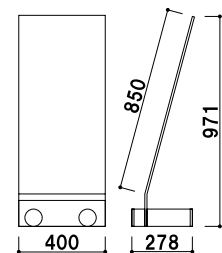

PF-804

組立 片面 屋内

¥70,500 (税抜価格)

重量 ■ 7.5kg 051

メディアサイン

MEDIA SIGN INDEX



Q (クイックロックバー)

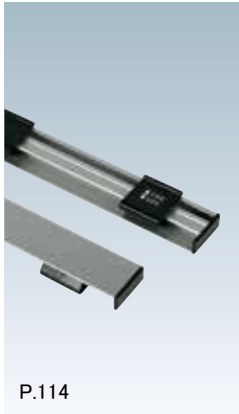

P.114

F (タペストリーバー)

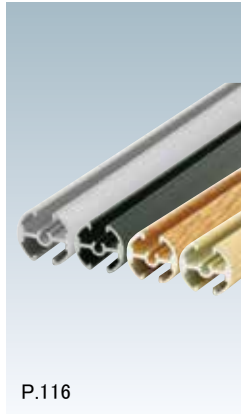

P.116

パナー各種



P.118

QH



P.122

QA



P.124

QS



P.126

BS

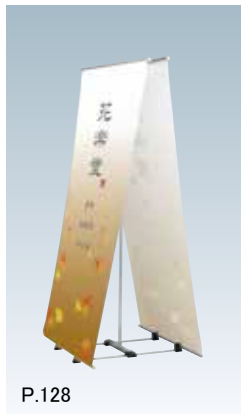

P.128

BSX



P.130

FB



P.131

QSB/IBS



P.132



XBG



P.134

AFE-S



P.135

ILK/KRN



P.136

SB



P.138

RB



P.139

WLY

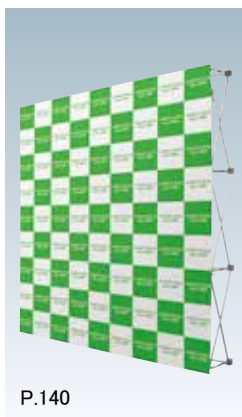

P.140

クイックロックバー

Q シンプルに情報を表現する。



Q30-45+内向け吸盤付吊り具

クイック
ロックバー

タペストリー
バー

メディア
グリップ

クイック
ロックサイン

パネル
スタンド

大型パネル
スタンド

ロール
スクリーン

大判バック
ボード

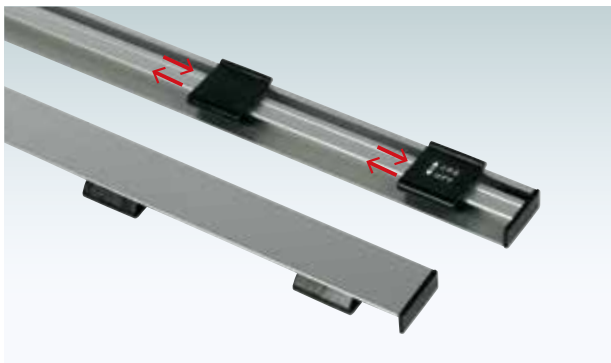

クイックロックバーの推奨パネル

パネルの素材・サイズは以下を推奨いたします。
 素材 ■ 合成紙またはボンジクロス
 厚み ■ 0.3mm 以下
 幅 ■ バー寸法 +5mm
 (例：Q30-45 の場合、455mm+5mm で推奨パネルは W450mm)



パネルのセット方法

①レバー上部に指を引っ掛け、下部を押し、レバーのロックを解除します。

※くわえ込み寸法
約 17 mm

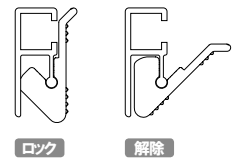

②メディアをレバーの下に挟み込みます。レバー上部を押ししてロックします。

屋内

Q30 クイックロックバー (シルバー)

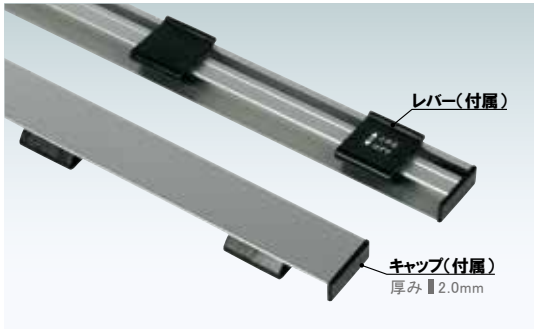

本体 ■ アルミ押型材 アルマイト仕上
キャップ・レバー ■ 樹脂 (黒)
特注サイズも1本から承ります。(最大 2100mm まで)
※吊り具は別売りです。

品番	バー寸法	レバー数	本体価格	重量	
Q30-45	455mm	4	¥1,000 (税抜価格)	120g	001
Q30-60	605mm	4	¥1,200 (税抜価格)	170g	001
Q30-90	905mm	6	¥1,600 (税抜価格)	240g	002
Q30-120	1205mm	8	¥2,000 (税抜価格)	330g	002
Q30-150	1505mm	10	¥2,600 (税抜価格)	400g	003
Q30-A1	599mm	4	¥1,200 (税抜価格)	160g	001
Q30-A2	425mm	4	¥1,000 (税抜価格)	110g	001
Q30-B1	733mm	6	¥1,300 (税抜価格)	200g	002
Q30-B2	520mm	4	¥1,100 (税抜価格)	140g	001

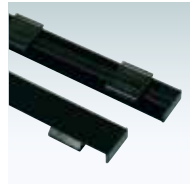

特注対応

ブラックもご用意できます。
(標準色はシルバーです。)
詳しくはお問い合わせください。

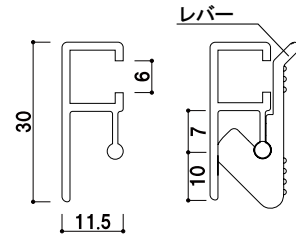

オプション

クイックロックバー用吊り具

¥200 (税抜価格) 000
バーの溝に吊り具を図のように
ひっかけます。

吊り具セット方法

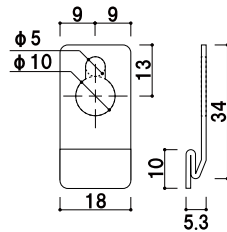
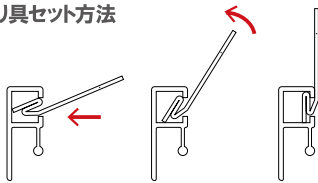

オプション

外向け吸盤付吊り具

¥800 (税抜価格) 000
外側に向けて
表示をしたい時に
ご使用いただけます。



オプション

内向け吸盤付吊り具

¥260 (税抜価格) 000
内側に向けて
表示をしたい時に
ご使用いただけます。



Q30-150+Q30-60+クイックロックバー用吊り具



Q30-A1+外向け吸盤付吊り具

クイック
ロックバー

タペストリー
バー

メディア
グリップ

クイック
ロックサイン

パナー
スタンド

大型パナー
スタンド

ロール
スクリーン

大判バック
ボード

タペストリーバー

F タペストリーの定番品。

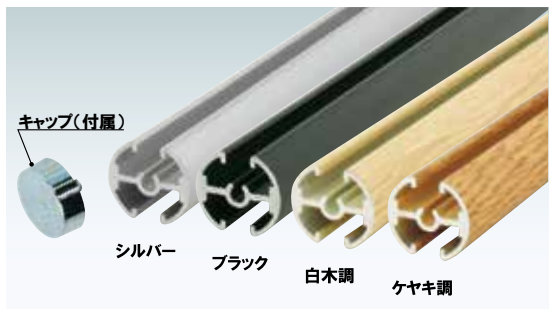

タペストリーバーの推奨バナー

バナーの素材・サイズは以下を推奨いたします。
 素材 ■ 合成紙またはポンジクロス
 厚み ■ F15 : 0.2mm 以下 / F20 : 0.4mm 以下
 幅 ■ 補強テープの範囲内 (バー寸法 -10mm)

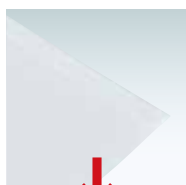

バナーのセット方法

① 付属の補強テープの剥離紙をはがし、バナーの裏面の端に貼り付けます。(補強テープは消耗品です。単品での販売も可能です。P.421 参照)

※バナー作成時の注意点

バナーの仕上がりが寸法はテープを貼る分の余白を足してください。

- バーを 1 本使用 : バナー上辺に +20mm
- バーを 2 本使用 : バナー上下にそれぞれ +20mm

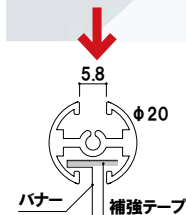

- ② バーのキャップを外して、横からバナーを差し込みます。
- ③ キャップを両端にとめて完了です。



【F20-60ブラック+吸盤付吊り具】

F15 タペストリーバーφ15

(シルバー / ブラック)

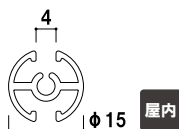

屋内

品番	バー寸法	シルバー / ブラック	
		本体価格	
F15-45	465mm	¥1,100 (税抜価格)	001
F15-60	615mm	¥1,200 (税抜価格)	002
F15-90	915mm	¥1,400 (税抜価格)	002
F15-120	1215mm	¥1,650 (税抜価格)	002
F15-A1	604mm	¥1,200 (税抜価格)	002
F15-A2	430mm	¥1,050 (税抜価格)	002
F15-B1	738mm	¥1,300 (税抜価格)	002
F15-B2	525mm	¥1,100 (税抜価格)	002
F15-150	1515mm	¥1,850 (税抜価格)	003
F15-BOY	1471mm	¥1,750 (税抜価格)	003
F15-AOY	1203mm	¥1,600 (税抜価格)	002
F15-BO	1045mm	¥1,500 (税抜価格)	002
F15-AO	856mm	¥1,350 (税抜価格)	002

F20 タペストリーバーφ20

(シルバー / ブラック / 白木調 / ケヤキ調)

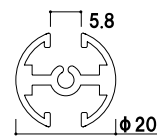

屋内

品番	バー寸法	シルバー / ブラック		白木調 / ケヤキ調	
		本体価格		本体価格	
F20-45	465mm	¥1,380 (税抜価格)		¥2,600 (税抜価格)	001
F20-60	615mm	¥1,450 (税抜価格)		¥3,800 (税抜価格)	002
F20-90	915mm	¥1,680 (税抜価格)		¥5,400 (税抜価格)	002
F20-120	1215mm	¥2,000 (税抜価格)		¥5,800 (税抜価格)	002
F20-A1	604mm	¥1,450 (税抜価格)		¥3,800 (税抜価格)	002
F20-A2	430mm	¥1,350 (税抜価格)		¥2,600 (税抜価格)	001
F20-B1	738mm	¥1,600 (税抜価格)		¥4,200 (税抜価格)	002
F20-B2	525mm	¥1,400 (税抜価格)		¥3,200 (税抜価格)	001
F20-150	1515mm	¥2,450 (税抜価格)		¥7,400 (税抜価格)	003
F20-BOY	1471mm	¥2,350 (税抜価格)		¥7,000 (税抜価格)	003
F20-AOY	1203mm	¥2,000 (税抜価格)		¥6,000 (税抜価格)	002
F20-BO	1045mm	¥1,850 (税抜価格)		¥5,600 (税抜価格)	002
F20-AO	856mm	¥1,650 (税抜価格)		¥5,000 (税抜価格)	002

本体 ■ アルミ押型材アルマイト仕上 (木目はコーティング仕上)

※タペストリーバー 1 本にキャップ 2 個とバナー補強テープが付いています。

補強テープは交換用としてご購入いただくことも可能です。(補修部品 P.421 参照)

※吊り具は別売りです。

※特注寸法も 1 本から承ります。 F15 : 最大 1815mm まで F20 : 最大 2100mm まで

キャップ(付属)

※タペストリーバーのキャップはブラックでも製作可能です。(タペストリーバーがブラックでも標準色はクロームメッキです。)ご注文時にご指定ください。キャップ厚み ■ 7mm



標準色 : クロームメッキ



オプション
タペストリーバー用吊り具

本体価格	本体価格	
F15吊り具	¥130 (税抜価格)	000
F20吊り具	¥130 (税抜価格)	000

本体 ■ ABS 樹脂 (グレー)

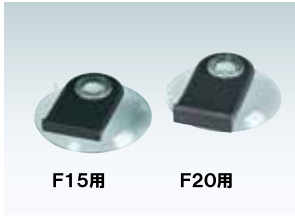
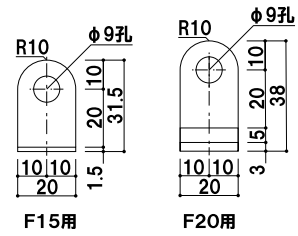

オプション
タペストリーバー用吸盤付吊り具

本体価格	本体価格	
F15吸盤付吊り具	¥190 (税抜価格)	000
F20吸盤付吊り具	¥190 (税抜価格)	000

本体 ■ ABS 樹脂 (グレー) + 吸盤

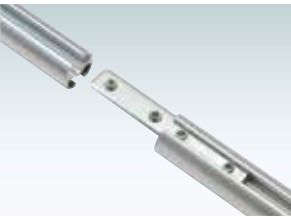
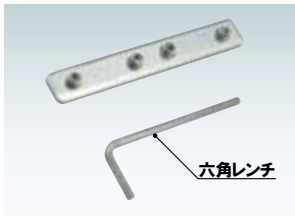
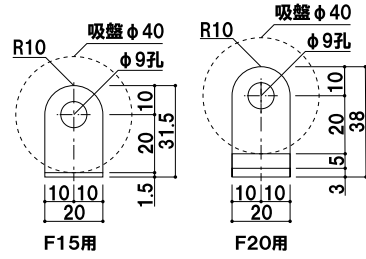

オプション
φ20 タペストリーバー用連結金具

¥680 (税抜価格) 000

本体 ■ スチール ユニクロメッキ仕上
M2.5 六角レンチ付き

※φ20 タペストリーバーのみご使用いただけます。
※最大 2430mm まで連結可。
※吊り具は 4 個以上使用してください。

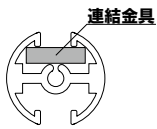

- 連結方法**
- ①タペストリーバー上部の溝に連結金具を差し込みます。
 - ②六角レンチを使用してネジでしっかりと固定してください。

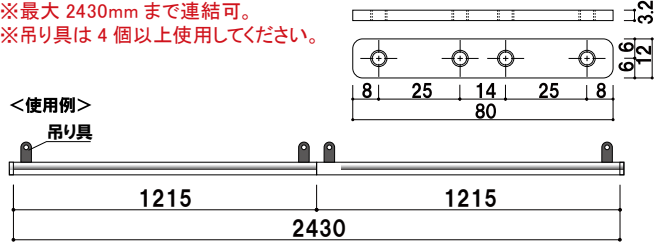

オプション
FH-1
¥1,200 (税抜価格) 000

材質 ■ 真鍮
仕上 ■ ニッケルメッキ
対応ワイヤー ■ φ1.0 ~ 1.2

F20: 9, 23.5, 20
F15: 9, 24, 15

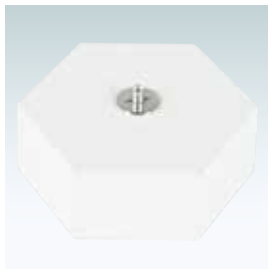
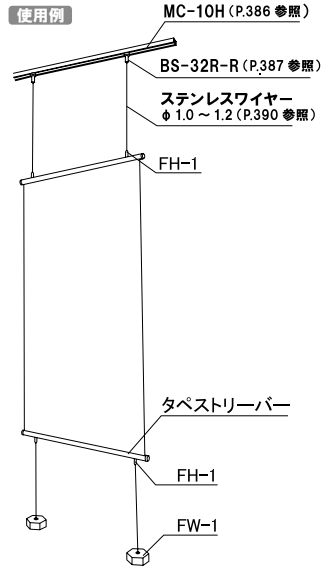

オプション
FW-1 (ウェイト)
¥9,800 (税抜価格) 000

重量 ■ 1kg
材質 ■ スチール白塗装
対応ワイヤー ■ φ1.0 ~ 1.2

75, 86.6, 1.28

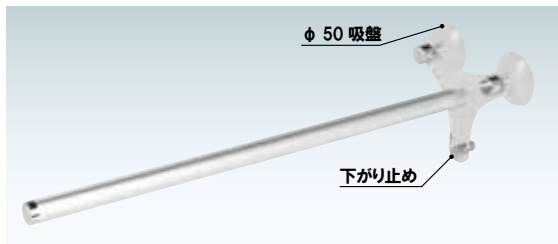

突き出し用タペストリーバーφ20
(シルバー / ブラック)

品番	バー寸法	本体価格	
F20-30K	315mm	¥3,500 (税抜価格)	001
F20-45K	465mm	¥3,600 (税抜価格)	001

本体 ■ アクリル透明 t5.0mm バー ■ アルミ押型材アルマイト仕上
パナーの厚み (目安) ■ 0.4mm まで
※パナー補強テープ、φ50 吸盤 2 個付
※ご注文の際には「突き出し用」をご明記ください。
※特注寸法も 1 本から承ります。(最大 465mm まで)

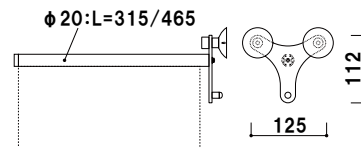

タペストリーバー

メディアグリップ

クイックロックサイン

パナースタンド

大型パナースタンド

ロールスクリーン

大判バックボード

メディアグリップ

ご使用場所・目的に合わせてお選びいただけます。



横から差し込むタイプ
対象商品 ■ポスタークリップ A 型
ポップハンガー



メディアを挟み込むタイプ
対象商品 ■アルゴッチャー
ゴッチャホルダー
SG マーキュリーバナーハンガー



ローラーの下から差し込むタイプ
対象商品 ■スピーディーハンガー
サインレールハンガー



ポスタークリップ A 型

(ホワイト)

屋内

品番	バー寸法	吊り具数	本体価格	
A-60	600mm	2	¥350 (税抜価格)	001
A-91	910mm	2	¥500 (税抜価格)	002
A-103	1030mm	2	¥550 (税抜価格)	002
吊り具のみ			¥ 30 (税抜価格)	000

バー ■材質: 塩ビ押し出し成型品

※吊り具 2 個付き

●特寸対応も 1 本から承ります。(最大 2100mm まで)

※特寸の場合は吊り具の数をご指定ください。



使用方法

ポスターなどの上部にホッチキスを止めて、クリップの中に差し込んでご利用ください。

使用イメージ (A-91)



吊り具

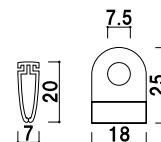

新製品
NEW

ポップハンガー

(シルバー / ホワイト / ブラック)

メーカー直送 屋内

品番	バー寸法	本体価格	
PH300	300mm	¥ 800 (税抜価格)	001
PH364	364mm	¥1,000 (税抜価格)	001
PH515	515mm	¥1,300 (税抜価格)	001
PH600	600mm	¥1,500 (税抜価格)	001
PH900	900mm	¥2,300 (税抜価格)	001
PH1030	1030mm	¥2,500 (税抜価格)	001
PH1200	1200mm	¥2,800 (税抜価格)	001
PH1500	1500mm	¥3,400 (税抜価格)	001
PH1800	1800mm	¥3,900 (税抜価格)	001
PH2000	2000mm	¥4,400 (税抜価格)	001

※吊り具 2 個付き (本体へネジ止め)

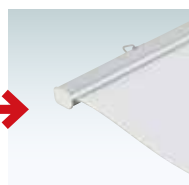
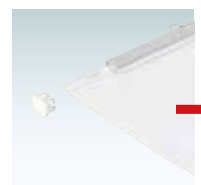

使用方法

- ① 付属の中芯とメディアをホッチキスを使い、約 20cm 間隔でとめてください。
(中芯を使用しない場合は、メディアを 1cm 程折り返してからホッチキスをとめてください。)
- ② 本体のキャップを外し、メディアを差し込み、キャップを戻し、完了です。

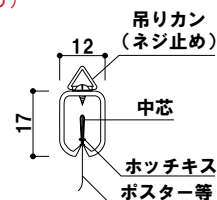

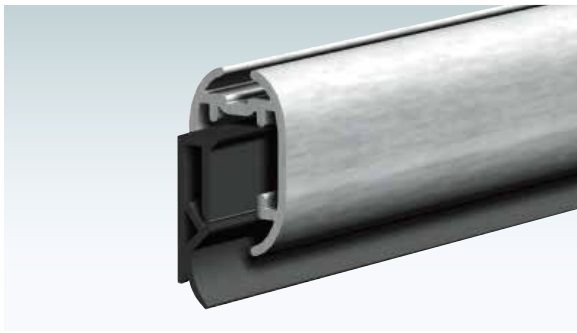

アルゴッチャー (シルバー)

メーカー直送 屋内

品番	バー寸法	本体価格	
L-A0	1189mm	¥4,180 (税抜価格)	001
L-A1/A0	841mm	¥2,950 (税抜価格)	001
L-A2/A1	594mm	¥2,090 (税抜価格)	001
L-A3/A2	420mm	¥1,480 (税抜価格)	001
L-B0	1456mm	¥5,100 (税抜価格)	001
L-B1/B0	1030mm	¥3,610 (税抜価格)	001
L-B2/B1	728mm	¥2,550 (税抜価格)	001
L-B3/B2	515mm	¥1,810 (税抜価格)	001

バー ■材質:アルミ キャップ:樹脂

※エンドキャップ(ブラック)付き

対応バナー厚 ■0.025 ~ 2mm

●吊り具などのオプションは下記オプション一覧よりお選びください。

●特寸対応も1本から承ります。(最大 3073mm まで)

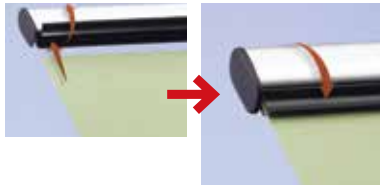

使用方法

- ①スナップをあけてメディアを差し込みます。
- ②スナップを閉じ、完了です。

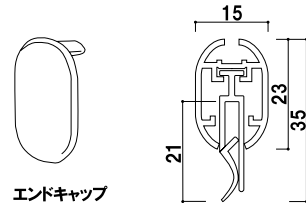

エンドキャップ

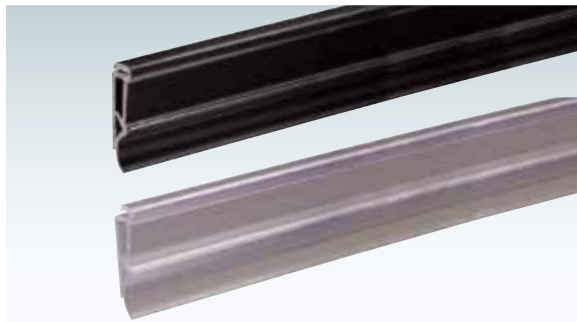

ゴッチャーホルダー (ブラック/クリアー)

メーカー直送 屋内

品番	バー寸法	本体価格	
G-A0	1189mm	¥1,700 (税抜価格)	001
G-A1/A0	841mm	¥1,200 (税抜価格)	001
G-A2/A1	594mm	¥ 840 (税抜価格)	001
G-A3/A2	420mm	¥ 600 (税抜価格)	001
G-B0	1456mm	¥2,070 (税抜価格)	001
G-B1/B0	1030mm	¥1,460 (税抜価格)	001
G-B2/B1	728mm	¥1,040 (税抜価格)	001
G-B3/B2	515mm	¥ 730 (税抜価格)	001

バー ■材質:PVC 樹脂

対応バナー厚 ■0.025 ~ 2mm

●ご注文の際は色をお選びください。

●吊り具などのオプションは下記オプション一覧よりお選びください。

●特寸対応も1本から承ります。(最大 3073mm まで)

※ゴッチャーホルダーのブラックは直射日光の当たる場所ではお使いいただけません。

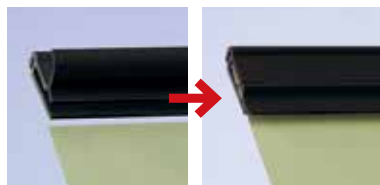

使用方法

- ①スナップをあけてメディアを差し込みます。
- ②スナップを閉じ、完了です。

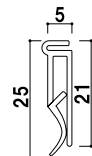

ゴッチャーホルダー 2本+ウィンドウマウント 4個

アルゴッチャー/ゴッチャーホルダー専用 オプションパーツ

●印対応商品

品番	アルゴッチャー	ゴッチャーホルダー	本体価格	
ゴッチャークリップ		●	¥ 50 (税抜価格)	001
マルチクリップ	●		¥ 50 (税抜価格)	001
ウィンドウマウント	●	●	¥100 (税抜価格)	001
サクシオンキャップ	●	●	¥100 (税抜価格)	001

上記金額は1個の金額となります。

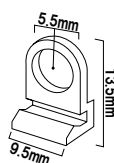

ゴッチャークリップ
吊り具(クリアー)



マルチクリップ
吊り具

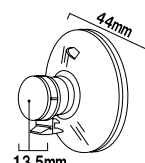

ウィンドウマウント
吸盤タイプ

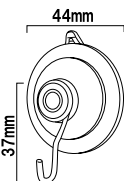

サクシオンキャップ
吸盤フックタイプ

※ウィンドウマウント、サクシオンキャップは過度の加重には耐えられません。

ディスプレイ全体の重量にご注意ください。

使用時は、取り付け面はよく汚れ等を落とし、2個以上固定するようにしてください。

タペストリー
バー

メディア
グリップ

クイック
ロックサイン

バナー
スタンド

大型バナー
スタンド

ロール
スクリーン

大判バック
ボード

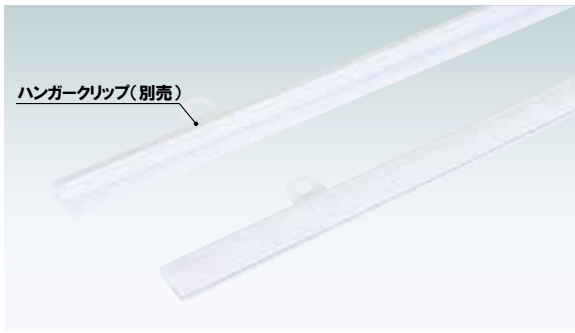

SGマーキュリーバナーハンガー (クリアー/ホワイト)

メーカー直送 屋内

品番	サイズ	色	本体価格	
SGM1219C	1219mm	クリアー	¥920 (税抜価格)	001
SGM1219W	1219mm	ホワイト	¥920 (税抜価格)	001
ハンガークリップC		クリアー	¥ 30 (税抜価格)	000
ハンガークリップW		ホワイト	¥ 30 (税抜価格)	000

バー ■ 材質：塩ビ押し出し成型品
● 特寸対応も1本から承ります。(100mm単位 最長1219mmまで)
※上記バナーハンガーは、ハンガークリップ無しの価格です。

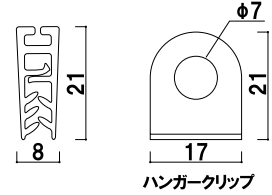

使用方法

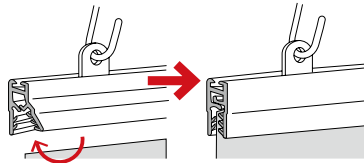

- ①スナップをあけてメディアを差し込みます。
- ②スナップを閉じ、完了です。

ハンガークリップの取り付け

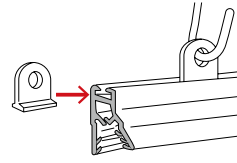

本体上部の溝にスライドさせて取り付けます。

クイックロックバー

タペストリーバー

メディアグリップ

クイックロックサイン

バナースタンド

大型バナースタンド

ロールスクリーン

大判バックボード



オプション
ジョイントパーツストレート
¥200 (税抜価格)



SGマーキュリーバナーハンガー用ジョイント

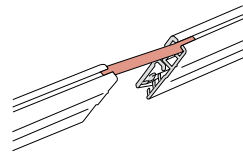

パーツを使えばいくつでもジョイントすることができます。

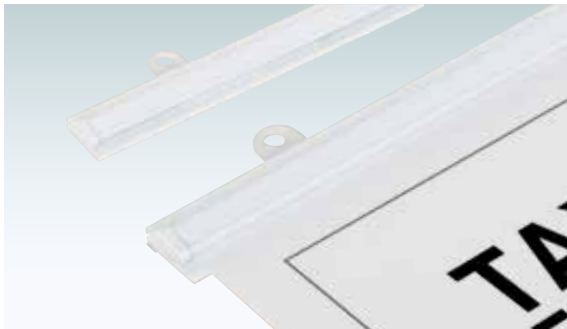

スピーディーハンガー (ホワイト)

メーカー直送 屋内

品番	サイズ	本体価格	
SPH450	450mm	¥2,320 (税抜価格)	001
SPH600	600mm	¥2,460 (税抜価格)	001
SPH900	900mm	¥3,150 (税抜価格)	001
SPHA1	594mm	¥2,460 (税抜価格)	001
SPHA2	420mm	¥1,980 (税抜価格)	001
SPHB1	728mm	¥2,520 (税抜価格)	001
SPHB2	515mm	¥2,180 (税抜価格)	001
SPH吊り具		¥ 30 (税抜価格)	001

バー ■ 材質：塩ビ押出成型品
● 特寸対応も1本から承ります。(最大1800mmまで)
※上記価格表は、両面テープ付きの価格です。吊り具は別売りです。



使用方法

ローラーの下側に差し込み、取り付けます。取り外す際は用紙を少し上に持ち上げ、横に抜くか、90°前に持ち上げ、引っぱり取り外します。

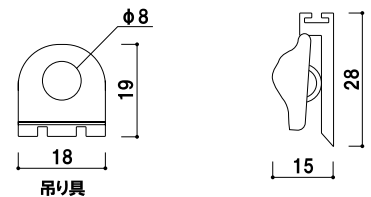



バー ■ 材質：アルミ押型材 アルマイト仕上
 ● 特寸対応も1本から承ります。(84mm～2100mmまで)
 ※ご注文の際は、色・型番をお選びください。

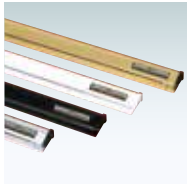

カラー
 ・ゴールド
 ・ホワイト
 ・ブラック
 ・シルバー

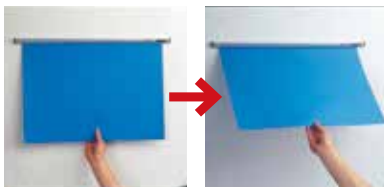

使用方法

ローラーの下側に差し込み用紙を取り付けます。
 取り外す際は用紙を少し上に持ち上げ、横に抜くか
 90°前に持ち上げ引っぱり取り外します。

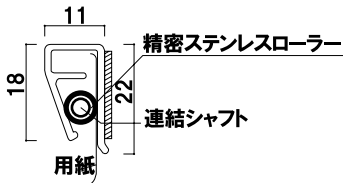

A型 (壁面用)
 裏面に
 強力粘着テープ付



B型 (鉄板用)
 裏面に
 強力ゴムマグネット付



C型 (吊り下げ用)
 上部に吊りカン金具付



L型 (壁面ネジ止め用)
 上部にL型金具付

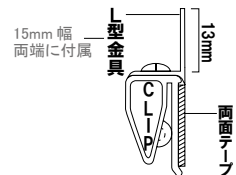

サインレールハンガー

(シルバー/ゴールド/ホワイト/ブラック) (A型/B型/C型/L型)

メーカー直送 屋内

品番	サイズ	本体価格	
SR12	120mm	A C L ¥ 860 (税抜価格)	001
		B ¥ 1,040 (税抜価格)	001
SR17	170mm	A C L ¥ 1,160 (税抜価格)	001
		B ¥ 1,360 (税抜価格)	001
SR22	220mm	A C L ¥ 1,580 (税抜価格)	001
		B ¥ 1,900 (税抜価格)	001
SR30	300mm	A C L ¥ 1,800 (税抜価格)	001
		B ¥ 2,160 (税抜価格)	001
SR364	364mm	A C L ¥ 2,160 (税抜価格)	001
		B ¥ 2,600 (税抜価格)	001
SR515	515mm	A C L ¥ 3,000 (税抜価格)	001
		B ¥ 3,600 (税抜価格)	001
SR60	600mm	A C L ¥ 3,600 (税抜価格)	001
		B ¥ 4,320 (税抜価格)	001
SR90	900mm	A C L ¥ 5,400 (税抜価格)	001
		B ¥ 6,480 (税抜価格)	001
SR103	1030mm	A C L ¥ 5,880 (税抜価格)	001
		B ¥ 7,060 (税抜価格)	001
SR120	1200mm	A C L ¥ 6,960 (税抜価格)	001
		B ¥ 8,360 (税抜価格)	001
SR150	1500mm	A C L ¥ 8,640 (税抜価格)	001
		B ¥ 10,400 (税抜価格)	001
SR180	1800mm	A C L ¥ 10,320 (税抜価格)	001
		B ¥ 12,400 (税抜価格)	001
SR210	2100mm	A C L ¥ 11,760 (税抜価格)	001
		B ¥ 14,100 (税抜価格)	001

タペストリー
バー

メディア
グリップ

クイック
ロックサイン

パナー
スタンド

大型パナー
スタンド

ロール
スクリーン

大判バック
ボード

クイックロックサイン

QH 引っ掛けるだけで簡単設置。

新製品
NEW



QH-618

- クイックロックバー
- タペストリーパー
- メディアグリップ
- クイックロックサイン
- パナースタンド
- 大型パナースタンド
- ロールスクリーン
- 大判バックボード

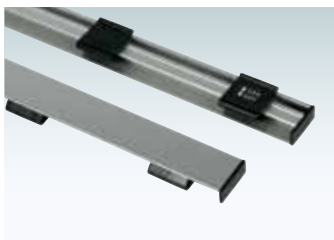

クイックロックバー

ワンタッチで
パナーを交換



P.114 パナーのセット方法は、クイックロックバーの製品ページをご覧ください。

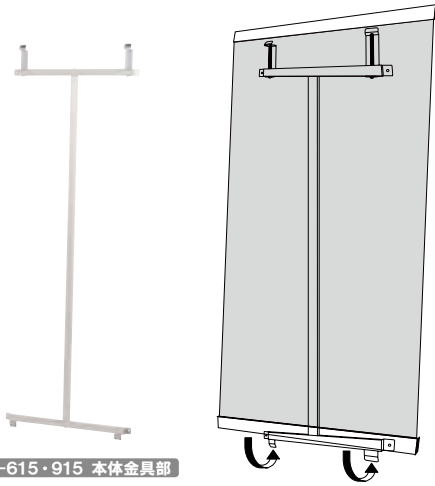

QH-615・915 本体金具部

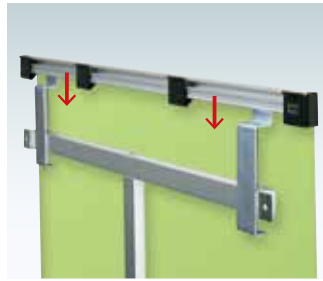

スプリングテンション

バネでテンションがかかるので、引っ掛けるだけでバナーをしっかりと張ることができます。

※本体金具の壁面固定は工事専門業者へご依頼ください。
※屋外でのご使用の際は、耐水メディアの採用やラミネート加工などの防水処理を施してください。

共通スペック

金具本体 ■ スチール
バー ■ クイックロックバー アルミ押型材アルマイト仕上
※屋外でのご使用の際は、耐水メディアの採用やラミネート加工などの防水処理を施してください。

バー本数 ■ Q30-60 × 2 本
バナーサイズ ■ W600 × H1500mm 用
※バナー素材、印刷は含まれておりません。
※壁面取付用ビスは付属しておりません。

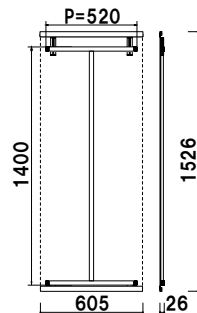

QH-615

片面 屋外

¥17,600 (税抜価格)

重量 ■ 1.2kg 045

バー本数 ■ Q30-60 × 2 本
バナーサイズ ■ W600 × H1800mm 用
※バナー素材、印刷は含まれておりません。
※壁面取付用ビスは付属しておりません。

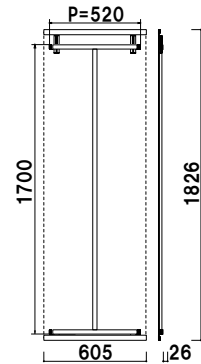

QH-618

片面 屋外

¥18,000 (税抜価格)

重量 ■ 1.4kg 053

バー本数 ■ Q30-90 × 2 本
バナーサイズ ■ W900 × H1500mm 用
※バナー素材、印刷は含まれておりません。
※壁面取付用ビスは付属しておりません。

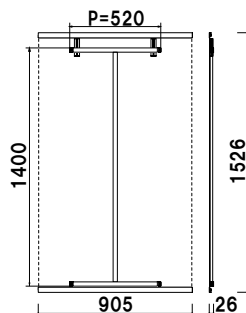

QH-915

片面 屋外

¥19,000 (税抜価格)

重量 ■ 1.4kg 045

バー本数 ■ Q30-90 × 2 本
バナーサイズ ■ W900 × H1800mm 用
※バナー素材、印刷は含まれておりません。
※壁面取付用ビスは付属しておりません。

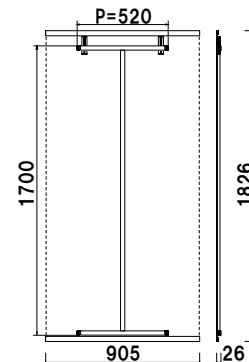

QH-918

片面 屋外

¥19,800 (税抜価格)

重量 ■ 1.6kg 053

クイック
ロックバー

タペストリー
バー

メディア
グリップ

クイック
ロックサイン

バナー
スタンド

大型バナー
スタンド

ロール
スクリーン

大判バック
ボード

QA 屋外対応バナー型Aサイン。

新製品
NEW



QA-162



クイックロックバー



P.114

バナーのセット方法は、クイックロックバーの製品ページをご覧ください。

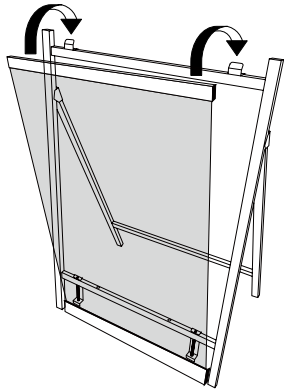

クイックロックバー取付方法

クイックロックバーを本体下部のフックに引っ掛け、そのままパナーを引っ張り上部フックに取り付けて完了です。



オプション

ウエイトバスケット(小)

(ホワイト/ブラック)

¥6,000 (税抜価格)

035

重量 ■ 1.0kg

本体 ■ スチールビニールコーティング

内寸 ■ 約 280 × 400mm (底面)

(P.406 掲載)

オプション

サインウエイト

¥2,000 (税抜価格)

020

重量 ■ 10.0kg (満水時)

本体 ■ ポリエチレン

(P.407 掲載)

共通スペック

本体 ■ アルミ押型材

バー ■ クイックロックバー アルミ押型材アルマイト仕上

※屋外でのご使用の際は、耐水メディアの採用やラミネート加工などの防水処理を施してください。



パナーサイズ ■
W600 × H1200mm 用
バー本数 ■ Q30-60 × 2 本
※パナー素材、印刷は含まれておりません。

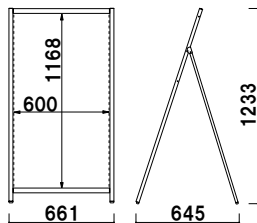

QA-162

片面 屋外

¥25,800 (税抜価格)

重量 ■ 2.9kg 054



パナーサイズ ■
W1200 × H900mm 用
バー本数 ■ Q30-90 × 2 本
※パナー素材、印刷は含まれておりません。

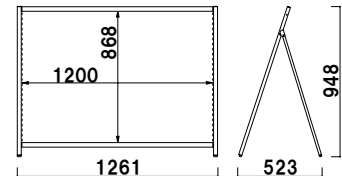

QA-129

片面 屋外

¥28,800 (税抜価格)

重量 ■ 3.3kg 078



パナーサイズ ■
W600 × H1200mm 用
バー本数 ■ Q30-60 × 2 本
※パナー素材、印刷は含まれておりません。

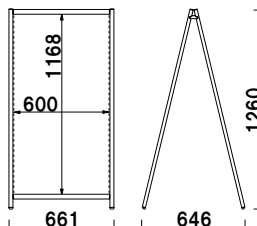

QA-262

両面 屋外

¥39,800 (税抜価格)

重量 ■ 4.2kg 067



パナーサイズ ■
W1200 × H900mm 用
バー本数 ■ Q30-60 × 2 本
※パナー素材、印刷は含まれておりません。

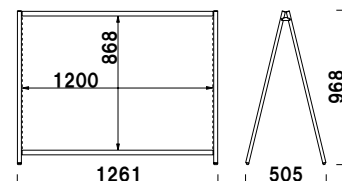

QA-229

両面 屋外

¥44,800 (税抜価格)

重量 ■ 4.8kg 097

クイック
ロックバー

タペストリー
バー

メディア
グリップ

クイック
ロックサイン

パナー
スタンド

大型パナー
スタンド

ロール
スクリーン

大判バック
ボード

クイックロックサイン

QS 迫力の大判バナーにも対応。

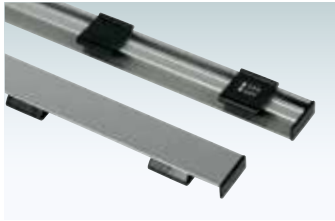

クイックロックバー

P.114

バナーのセット方法は、クイックロックバー商品ページをご覧ください。

推奨バナー

素材 ■ 合成紙またはポンジクロス
 厚み ■ 0.3mm 以下
 幅 ■ バー寸法 -5mm
 (例：Q30-45 の場合、455mm-5mm で推奨バナーは W450mm)

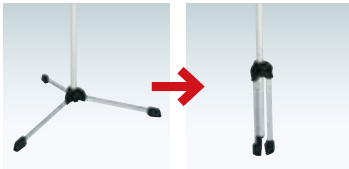

折りたたみベース



オプション

バナースタンド 収納袋 (小)

¥2,000 (税抜価格) 000

本体 ■ ポリエステル
 サイズ ■ W1150 × H250mm

※ QS-45・60・90、
 QW-45・60・90 のみ使用可



QS-60



QS-90

QS 垂直スタンド1本脚タイプ

(片面タイプ)

高さ調整 片面 屋内

品番	A (バナー有効) サイズ	重量	本体価格	
QS-45	459(W450 × H300 ~ 1800)mm	1.6kg	¥15,000 (税抜価格)	012
QS-60	609(W600 × H300 ~ 1800)mm	1.7kg	¥15,400 (税抜価格)	012
QS-90	909(W900 × H300 ~ 1800)mm	1.8kg	¥16,200 (税抜価格)	012

ベース ■ スチール クロームメッキ仕上
 バー・柱 ■ アルミ押型材 アルマイト仕上
 バー本数 ■ 2本
 バナーサイズ ■ H300 ~ 1800mm まで
 ※バナー素材、印刷は含まれておりません。
 ※収納袋は別売です。

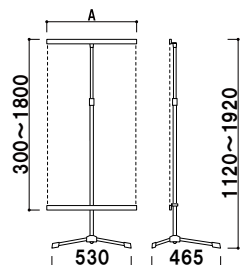



QW-45

QW 垂直スタンド1本脚タイプ

(両面タイプ)

高さ調整 両面 屋内

品番	A(バナー有効)サイズ	重量	本体価格	
QW-45	459(W450 × H300 ~ 1800)mm	1.9kg	¥18,000 (税抜価格)	012
QW-60	609(W600 × H300 ~ 1800)mm	2.1kg	¥18,800 (税抜価格)	012
QW-90	909(W900 × H300 ~ 1800)mm	2.4kg	¥20,400 (税抜価格)	012

ベース ■ スチール クロームメッキ仕上
 パー・柱 ■ アルミ押型材 アルマイト仕上
 パー本数 ■ 4本
 バナーサイズ ■ H300 ~ 1800mm まで
 ※バナー素材、印刷は含まれておりません。
 ※収納袋は別売です。

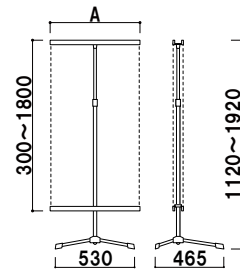

工具を使わずに折りたたみ、収納可能。



オプション

バナースタンド 収納袋(大) (L1500用)

¥2,500 (税抜価格) 000

本体 ■ ナイロン サイズ ■ W1700 × H250mm 持ち手 ■ 巾20mm 長さ1350mm
 対象製品 ■ QS-120・150、QW-120・150

クイック
ロックバータペストリー
バーメディア
グリップクイック
ロックサインバナー
スタンド大型バナー
スタンドロール
スクリーン大判バック
ボード

QS 垂直スタンド2本脚タイプ

(片面タイプ)

高さ調整 片面 屋内

品番	A(バナー有効)サイズ	重量	本体価格	
QS-120	1209(W1200 × H300 ~ 1800)mm	4.0kg	¥37,600 (税抜価格)	095
QS-150	1509(W1500 × H300 ~ 1800)mm	4.1kg	¥38,800 (税抜価格)	118

ベース ■ スチール クロームメッキ仕上
 パー・柱 ■ アルミ押型材 アルマイト仕上
 パー本数 ■ 2本
 バナーサイズ ■ H300 ~ 1800mm まで
 ※バナー素材、印刷は含まれておりません。
 ※収納袋は別売です。

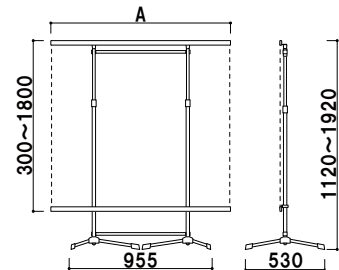

QS-120

QW 垂直スタンド2本脚タイプ

(両面タイプ)

高さ調整 両面 屋内

品番	A(バナー有効)サイズ	重量	本体価格	
QW-120	1209(W1200 × H300 ~ 1800)mm	4.7kg	¥43,600 (税抜価格)	095
QW-150	1509(W1500 × H300 ~ 1800)mm	5.0kg	¥46,000 (税抜価格)	118

ベース ■ スチール クロームメッキ仕上
 パー・柱 ■ アルミ押型材 アルマイト仕上
 パー本数 ■ 4本
 バナーサイズ ■ H300 ~ 1800mm まで
 ※バナー素材、印刷は含まれておりません。
 ※収納袋は別売です。

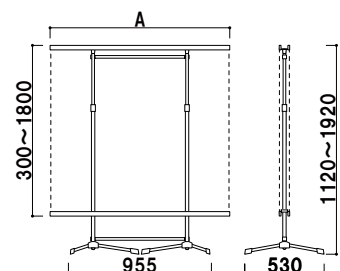

QW-150

バナースタンド

BS

収納袋で持ち運び可能。

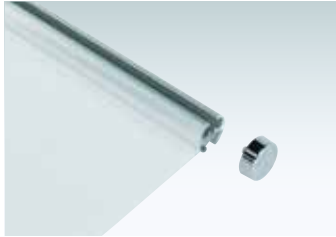

タペストリーバー

P.116 バナーのセット方法は、
タペストリーバー商品ページを
ご覧ください。

推奨バナー

素材 ■ 合成紙またはポンジクロス
厚み ■ 0.4mm 以下
幅 ■ 補強テープの範囲内 (バー寸法 -10mm)

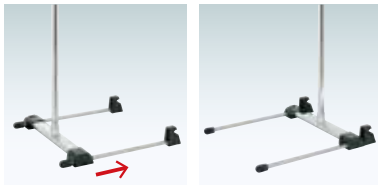

スライドベース

持ち運びに便利な収納袋付き



BS-45

クイック
ロックバー

タペストリー
バー

メディア
グリップ

クイック
ロックサイン

バナー
スタンド

大型バナー
スタンド

ロール
スクリーン

大判バック
ボード

共通スペック

本体 ■ スチールクロームメッキ仕上
+ ステンレス ICS パイプ
パー ■ アルミ押型材シルバー

共通機能アイコン

角度調整 高さ調整

バナーサイズ ■
W450 × H1200 ~ 1800mm
収納袋付き
※バナー素材、印刷は含まれて
おりません。

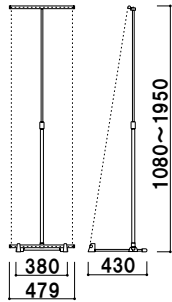

BS-45

組立 片面 屋内

¥22,000 (税抜価格)

重量 ■ 2.1kg 034

バナーサイズ ■
W450 × H1200 ~ 1800mm
収納袋付き
※バナー素材、印刷は含まれて
おりません。

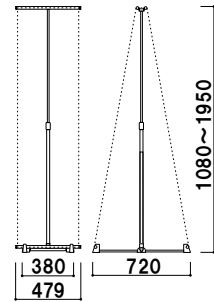

BS-47

組立 両面 屋内

¥27,000 (税抜価格)

重量 ■ 2.5kg 034

バナーサイズ ■
W600 × H1200 ~ 1800mm
収納袋付き
※バナー素材、印刷は含まれて
おりません。

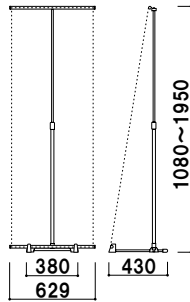

BS-60

組立 片面 屋内

¥23,000 (税抜価格)

重量 ■ 2.2kg 034

バナーサイズ ■
W600 × H1200 ~ 1800mm
収納袋付き
※バナー素材、印刷は含まれて
おりません。

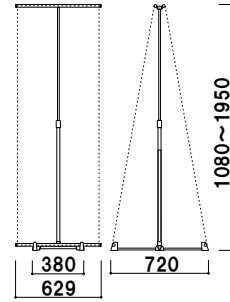

BS-62

組立 両面 屋内

¥27,800 (税抜価格)

重量 ■ 2.7kg 034

バナーサイズ ■
W900 × H1200 ~ 1800mm
収納袋付き
※バナー素材、印刷は含まれて
おりません。

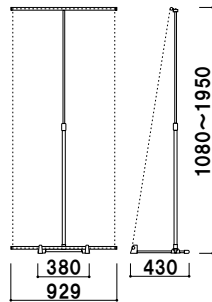

BS-90

組立 片面 屋内

¥24,000 (税抜価格)

重量 ■ 2.4kg 034

バナーサイズ ■
W900 × H1200 ~ 1800mm
収納袋付き
※バナー素材、印刷は含まれて
おりません。

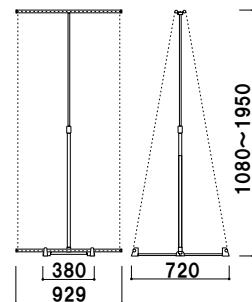

BS-92

組立 両面 屋内

¥29,000 (税抜価格)

重量 ■ 3.0kg 034

クイック
ロックバー

タペストリー
パー

メディア
グリップ

クイック
ロックサイン

バナー
スタンド

大型バナー
スタンド

ロール
スクリーン

大判バック
ボード

バナースタンド

BSX

工具を使わずに簡単折りたたみ。

工具を使わずに折りたたみ、収納可能。

収納袋付き



推奨バナー

素材 ■ 合成紙またはポンジクロス

厚み ■ 0.4mm 以下

幅 ■ 補強テープの範囲内 (パー寸法 -10mm)

共通スペック

本体 ■ アルミ押型材黒アルマイト仕上

ベース ■ スチール黒塗装仕上

パー ■ アルミ押型材黒アルマイト仕上



バナーサイズ ■ W450 × H1500 ~ 1800 mm

収納袋付き

※バナー素材、印刷は含まれておりません。

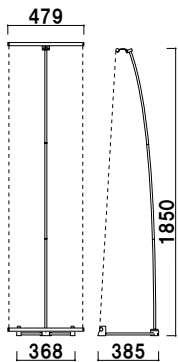

BSX-45 (ブラック)

¥15,800 (税抜価格)

組立 高さ調整 片面 屋内

重量 ■ 2.1kg 009



BSX-90



バナーサイズ ■ W600 × H1500 ~ 1800 mm

収納袋付き

※バナー素材、印刷は含まれておりません。

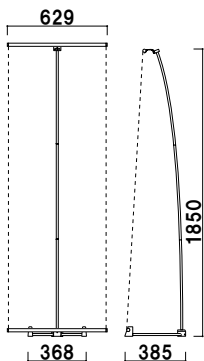

BSX-60 (ブラック)

¥16,200 (税抜価格)

組立 高さ調整 片面 屋内

重量 ■ 2.2kg 009



バナーサイズ ■ W900 × H1500 ~ 1800 mm

収納袋付き

※バナー素材、印刷は含まれておりません。

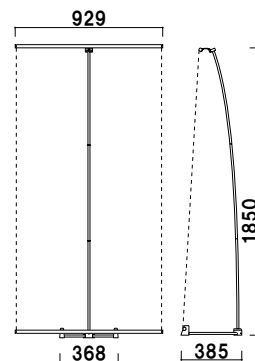

BSX-90 (ブラック)

¥17,000 (税抜価格)

組立 高さ調整 片面 屋内

重量 ■ 2.4kg 009

クイック
ロックパー

タペストリー
パー

メディア
グリップ

クイック
ロックサイン

バナー
スタンド

大型バナー
スタンド

ロール
スクリーン

大判バック
ボード

FB

小さなサイズで揃えて統一感。



クイック
ロックバー

タペストリー
バー

メディア
グリップ

クイック
ロックサイン

バナー
スタンド

大型バナー
スタンド

ロール
スクリーン

大判バック
ボード

FB-31

共通スペック

本体 ■ ステールクロームメッキ仕上 + ステンレス ICS パイプ
バー ■ アルミ押型材シルバー

推奨バナー

素材 ■ 合成紙またはポンジクロス 厚み ■ 0.4mm 以下
幅 ■ 補強テープの範囲内 (バー寸法 -10mm)



バナーサイズ ■
W300 × H450 ~ 1500mm
(推奨サイズ) W300 × H900mm

※バナー素材、印刷は含まれて
おりません。

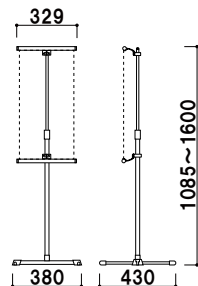

FB-31 (シルバー)

¥18,800 (税抜価格)

組立 高さ調整 片面 屋内

重量 ■ 2.2kg 033



バナーサイズ ■
W600 × H450 ~ 1120mm
(推奨サイズ) W600 × H900mm

※バナー素材、印刷は含まれて
おりません。

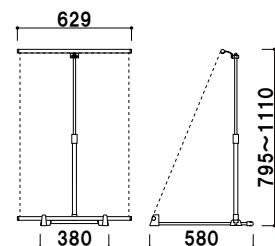

FB-60 (シルバー)

¥16,500 (税抜価格)

組立 角度調整 高さ調整 片面 屋内

重量 ■ 2.0kg 026

バナースタンド

QSB・IBS 手軽に使えるバナースタンド。

ハトメ加工タイプ

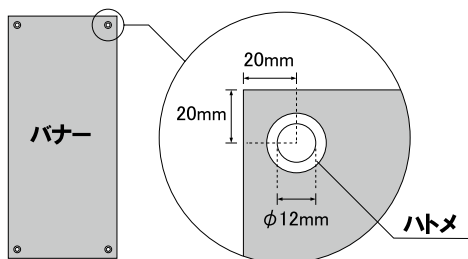

ベース ■ ポリエチレン成型品（注水式ウエイト）
バナーサイズ ■

W550 ~ 700 × H1600 ~ 2000mm

※片面、両面での使用が可能です。
※内径φ12mmのハトメ加工が必要です。
※バナー素材、印刷は含まれておりません。

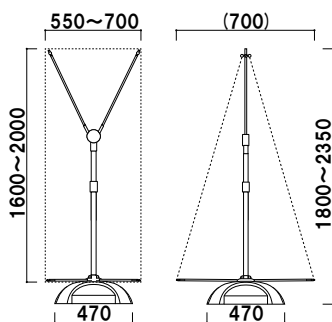

QSB-Y4 (片面・両面兼用タイプ) 組立 高さ調整 片面両面 屋外 メーカー直送

¥20,000 (税抜価格) 重量 ■ 3.4kg (注水時 17.4kg) 010



QSB-1618



本体 ■ スチール、樹脂
バナーサイズ ■

W400 ~ 500 × H1200 ~ 1400mm

収納袋付き

※内径φ12mmのハトメ加工が必要です。
※バナー素材、印刷は含まれておりません。

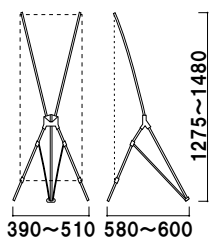

QSB-1214 (片面タイプ) 組立 高さ調整 片面 屋内 メーカー直送

¥6,950 (税抜価格) 重量 ■ 1.0kg 010



本体 ■ スチール、樹脂
バナーサイズ ■

W450 ~ 600 × H1600 ~ 1800mm

収納袋付き

※内径φ12mmのハトメ加工が必要です。
※バナー素材、印刷は含まれておりません。

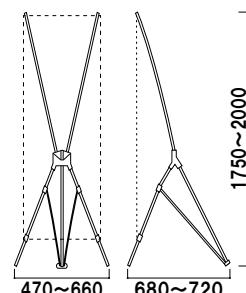

QSB-1618 (片面タイプ) 組立 高さ調整 片面 屋内 メーカー直送

¥8,450 (税抜価格) 重量 ■ 1.2kg 010

クイック
ロックバー

タペストリー
バー

メディア
グリップ

クイック
ロックサイン

バナー
スタンド

大型バナー
スタンド

ロール
スクリーン

大判バック
ボード

テープタイプ

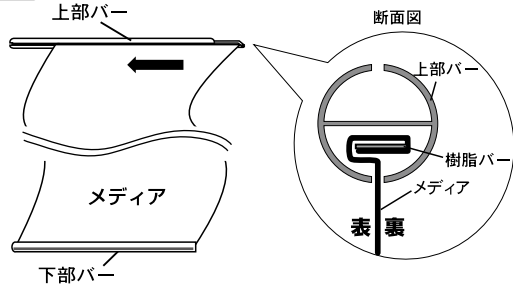

推奨バナー

素材 ■ スエード、トロマツト、合成紙

本体 ■ アルミ + 樹脂
脚部 ■ 粉体塗装 (ブラック)
バナーサイズ ■
W590 × H1500or2000mm
収納袋付き
※バナー適応サイズは H1500 または H2000mm のみになりますのでご注意ください。
※バナー素材、印刷は含まれておりません。

本体 ■ アルミ + 樹脂
脚部 ■ 粉体塗装 (ブラック)
バナーサイズ ■
W890 × H1500or2000mm
収納袋付き
※バナー適応サイズは H1500 または H2000mm のみになりますのでご注意ください。
※バナー素材、印刷は含まれておりません。

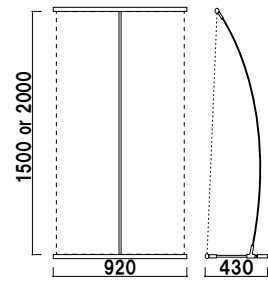
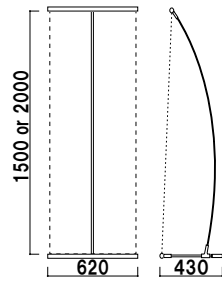

IBS-70(II) (片面タイプ) (ブラック)

組立 片面 屋内 メーカー直送

¥5,580 (税抜価格)

重量 ■ 1.0kg 010

IBS-90(II) (片面タイプ) (ブラック)

組立 片面 屋内 メーカー直送

¥7,580 (税抜価格)

重量 ■ 1.0kg 010

クイックロックバー

タペストリーバー

メディアグリップ

バナースタンド

大型バナースタンド

ロールスクリーン

大判バックボード

テープタイプ



推奨バナー

素材 ■ フリーカットクロス、合成紙

本体 ■ アルミ + 樹脂
バナーサイズ ■
W700 × H1400 ~ 2200mm
収納袋付き
※バナー素材、印刷は含まれておりません。

本体 ■ アルミ + 樹脂
バナーサイズ ■
W900 × H1400 ~ 2200mm
収納袋付き
※バナー素材、印刷は含まれておりません。

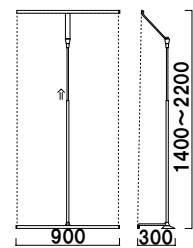
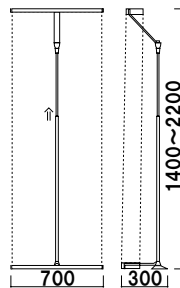

BLUE Banner SR70 (片面タイプ)

組立 高さ調整 片面 屋内 メーカー直送

¥22,000 (税抜価格)

重量 ■ 1.8kg 010

BLUE Banner SS90 (片面タイプ)

組立 高さ調整 片面 屋内 メーカー直送

¥13,800 (税抜価格)

重量 ■ 2.2kg 010

大型バナースタンド

XBG

大きなバナーで訴求力 UP。

新製品
NEW



XBG

XBG

四辺角 4ヶ所にハトメ加工が必要です。
※ハトメは内径φ12を使用してください。
ハトメの中心が端より各20mmの位置にくるように作成してください。

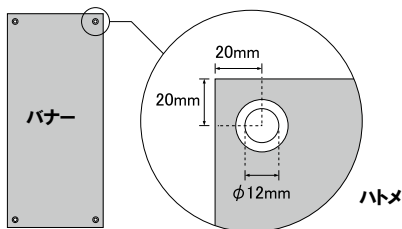

本体 ■ アルミ + 樹脂
バナーサイズ ■ W800 × H1800mm ・ W900 × H1800mm
W1000 × H2000mm ・ W1200 × H2000mm

※推奨メディア ■ ターポリン
※バナー素材、印刷は含まれておりません。
※バナーにハトメ加工が必要です。

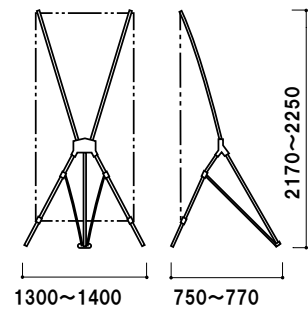

XBG

組立 片面 屋内 メーカー直送

¥12,000 (税抜価格)

重量 ■ 1.8kg 020

- クイック
ロックバー
- タペストリー
パー
- メディア
グリップ
- クイック
ロックサイン
- バナー
スタンド
- 大型バナー
スタンド
- ロール
スクリーン
- 大判バック
ボード

大型バナースタンド

AFE-S 屋外対応の 大型バナースタンド。

新製品
NEW

メディア
アサイン



AFE-S

クイック
ロックバー

タペストリー
バー

メディア
グリップ

クイック
ロックサイン

バナー
スタンド

大型バナー
スタンド

ロール
スクリーン

大判バック
ボード



本体 ■ ステンレス+スチール+樹脂
バナーサイズ ■ W2000 or 3000mm × H1600 ~ 2500mm
※推奨メディア ■ ターポリン、トロマツト
※バナー素材、印刷は含まれておりません。
※バナーにハトメ加工が必要です。

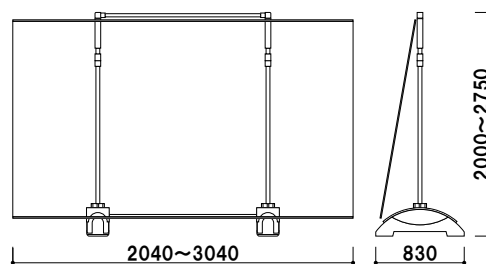

AFE-S

組立 片面 屋外 メーカー直送

¥92,000 (税抜価格)

重量 ■ 21.6kg (注水容量 25L × 2台) 050

ロールスクリーンスタンド

ILK・KRN

ワンタッチで
巻きとり。

新製品
NEW



ロールアップバナー



推奨メディア

素材 ■ カール防止塩ビ、ターポリン
厚み ■ 0.2 ~ 0.45mm



ILK-120



本体 ■ アルミ + 樹脂
バナーサイズ ■ W880 × H790 ~ 2100mm
専用バッグ付き
※バナー素材、印刷は含まれておりません。

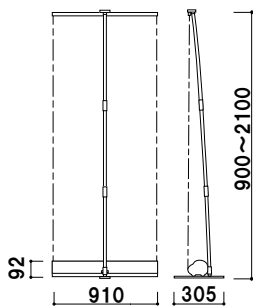

ILK-90 (W900用)

¥40,000 (税抜価格)

組立 片面 屋内 メーカー直送

重量 ■ 2.9kg 020



本体 ■ アルミ + 樹脂
バナーサイズ ■ W1200 × H790 ~ 2100mm
専用バッグ付き
※バナー素材、印刷は含まれておりません。

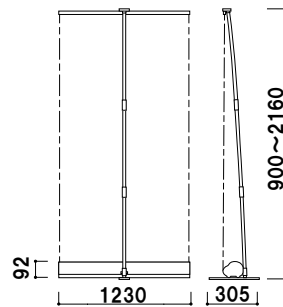

ILK-120 (W1200用)

¥44,000 (税抜価格)

組立 片面 屋内 メーカー直送

重量 ■ 3.9kg 020



本体 ■ アルミ + 樹脂
 パナーサイズ ■ W600 × H600 ~ 1500mm
 専用バッグ付き
 ※パナー素材、印刷は含まれておりません。

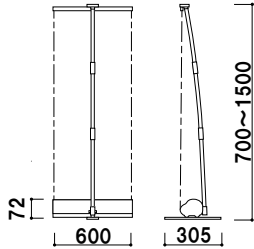

ILK-60 (W600用)

組立 片面 屋内 メーカー直送

¥35,000 (税抜価格)

重量 ■ 2.2kg 020



本体 ■ アルミ + 樹脂
 パナーサイズ ■ W1500 × H790 ~ 2100mm
 専用バッグ付き
 ※パナー素材、印刷は含まれておりません。

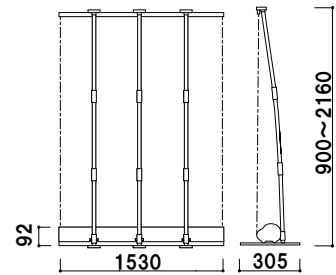

ILK-150 (W1500用)

組立 片面 屋内 メーカー直送

¥53,000 (税抜価格)

重量 ■ 4.7kg 020



本体 ■ アルミ + 樹脂
 パナーサイズ ■ W2000 × H790 ~ 2100mm
 専用バッグ付き
 ※パナー素材、印刷は含まれておりません。

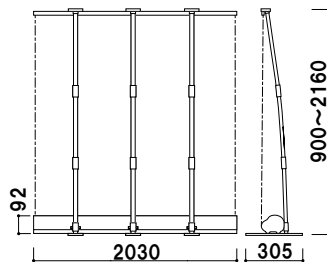

ILK-200 (W2000用)

組立 片面 屋内 メーカー直送

¥133,000 (税抜価格)

重量 ■ 5.5kg 020



本体 ■ アルミ + 樹脂
 パナーサイズ ■ W850 × H2000mm
 専用バッグ付き
 ※パナー素材、印刷は含まれておりません。
 ※パナーの差し替えはできません。

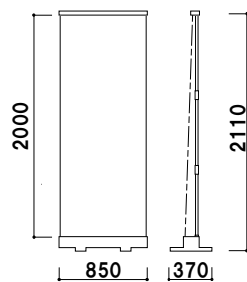

KRN-85S (シルバー)

組立 片面 屋内 メーカー直送

¥9,000 (税抜価格)

重量 ■ 3.5kg 020



本体 ■ アルミ + 樹脂
 パナーサイズ ■ W850 × H2000mm
 専用バッグ付き
 ※パナー素材、印刷は含まれておりません。
 ※パナーの差し替えはできません。

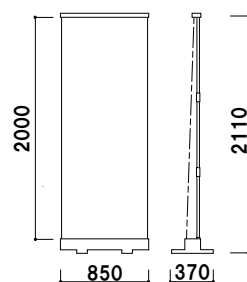

KRN-85B (ブラック)

組立 片面 屋内 メーカー直送

¥9,900 (税抜価格)

重量 ■ 3.5kg 020

クイック
ロックバー

タペストリー
パー

メディア
グリップ

クイック
ロックサイン

パナー
スタンド

大型パナー
スタンド

ロール
スクリーン

大判バック
ボード

**3台連結時**

複数台を連結（並べて）設置した際の隙間を極力少なくした画期的なバナースタンドです。複数台連結して使用することでバックパネルのようなダイナミックな表現が可能です。



エンドキャップにマグネットが付属

持ち運びに便利な専用バッグ付き



本体 ■アルミ、樹脂
バナーサイズ ■W850 × H2150mm
推奨メディア ■合成紙、ユポ 0.15 ~ 0.25mm 厚
収納袋付き

※トロマット・ターポリンは使用不可
※バナー素材、印刷は含まれておりません。

SB-850

組立 片面 屋内 メーカー直送

¥17,000 (税抜価格)

重量 ■ 3.5kg 020

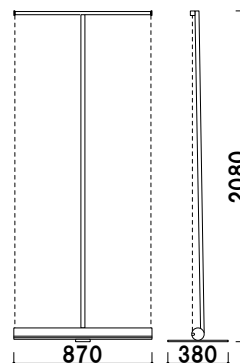
クイック
ロックバータペストリー
バーメディア
グリップクイック
ロックサインバナー
スタンド大型バナー
スタンドロール
スクリーン大判バック
ボード

RB 本体へのロゴ表示でブランディング。

新製品
NEW



ベース部に表示面付き



上部バー：クリップ式
メディアに差し込み、パチンとロック
するだけで取り付けできます。



本体 ■ アルミ、樹脂
バナーサイズ ■ W850 × H1600 ~ 2400mm
ロゴスペース ■ W865 × H92 × t1.0mm
メディア取付シート 1 枚付き
収納袋付き
※バナー素材、印刷は含まれておりません。
※ H1600 以下のメディアは使用できません

RB-850

組立 片面 屋内 メーカー直送

¥29,000 (税抜価格) 重量 ■ 4.9kg 020

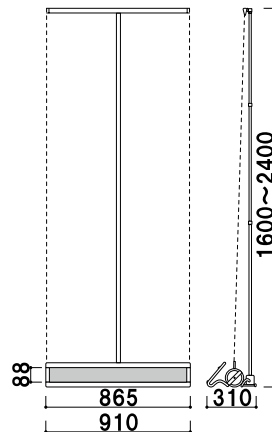

本体 ■ アルミ、樹脂
バナーサイズ ■ W1200 × H1600 ~ 2400mm
ロゴスペース ■ W865 × H92 × t1.0mm
メディア取付シート 1 枚付き
収納袋付き
※バナー素材、印刷は含まれておりません。
※ H1600 以下のメディアは使用できません

RB-120

組立 片面 屋内 メーカー直送

¥40,000 (税抜価格) 重量 ■ 7.5kg 020

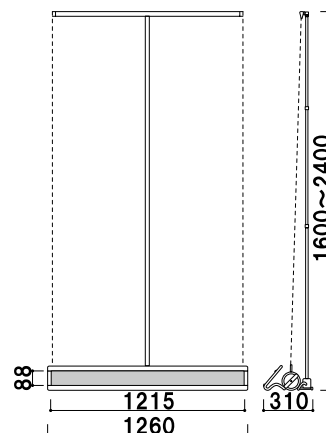

クイック
ロックバー

タペストリー
バー

メディア
グリップ

クイック
ロックサイン

バナー
スタンド

大型バナー
スタンド

ロール
スクリーン

大判バック
ボード

大判バックボード

WLY イベントや展示会の必需品。

新製品
NEW



WLY-2S

共通スペック

- 本体 ■ アルミ・樹脂
- ※付属メディア：昇華転写（片面）
厚手防炎クロス（マジックテープセット済）
- ※防炎ステッカー付き
- ※キャリーバック付き

組立て方法

収納袋から本体を取り出してゆっくりと広げます。その際、無理に力を加えないようにしてください。

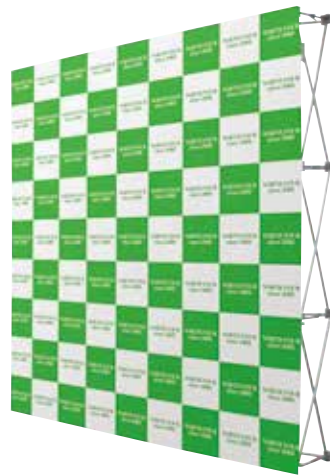

バナーサイズ ■ W2260 × H2260mm
※幕製作込みでの販売になります。
※校正が必要な場合、別途費用がかかります。

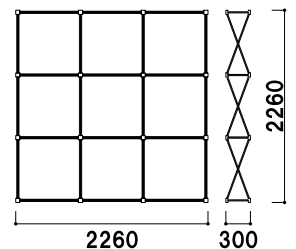

WLY-2 (W2000)
(サイド幕無し)

防炎 組立 片面 屋内 メーカー直送

¥172,000 (税抜価格)

重量 ■ 9.5kg 050

- クイック
ロックバー
- タペストリー
パー
- メディア
グリップ
- クイック
ロックサイン
- パナー
スタンド
- 大型パナー
スタンド
- ロール
スクリーン
- 大判バック
ボード



バナーサイズ ■ W2260 × H2260 × D300mm
 ※幕製作込みでの販売になります。
 ※校正が必要な場合、別途費用がかかります。

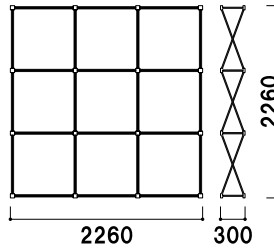

WLY-2S (W2000用)
 (サイド幕有り) 防炎 組立 片面 屋内 メーカー直送
¥200,000 (税抜価格) 重量 ■ 10.0kg 050



バナーサイズ ■ W3000 × H2260mm
 ※幕製作込みでの販売になります。
 ※校正が必要な場合、別途費用がかかります。

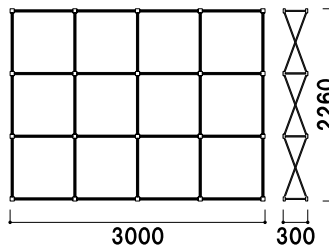

WLY-3 (W3000用)
 (サイド幕無し) 防炎 組立 片面 屋内 メーカー直送
¥206,000 (税抜価格) 重量 ■ 12.0kg 050



バナーサイズ ■ W3000 × H2260 × D300mm
 ※幕製作込みでの販売になります。
 ※校正が必要な場合、別途費用がかかります。

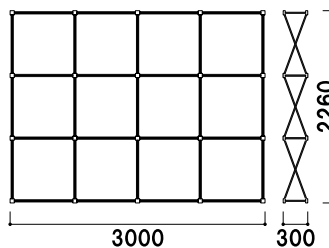

WLY-3S (W3000用)
 (サイド幕有り) 防炎 組立 片面 屋内 メーカー直送
¥240,000 (税抜価格) 重量 ■ 12.5kg 050

クイック
ロックバー

タペストリー
バー

メディア
グリップ

クイック
ロックサイン

バナー
スタンド

大型バナー
スタンド

ロール
スクリーン

大判バック
ボード

パネルスタンド

PANEL STAND INDEX



PS/PC/PSX



P.144

PS (ロータイプ)



P.147

PS (軽量パネル用)



P.148

VS (省スペース)



P.150

VS (垂直)



P.154

VS (2段)



P.156

VS (L型)



P.157

EX



P.158

ES



P.161

AGX



P.162



CQ/YA/
メタリイゼル /FE



P.164

SPX



P.168

AD



P.171

VAL



P.172

POL



P.173

VS(パネル付)/MGP



P.174

POX/PPO



P.176

WPS



P.180

AL



P.181

POS/PO/GAS/GAW

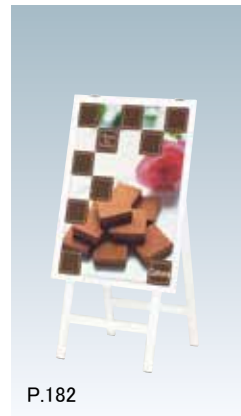

P.182

PS・PC・PSX



PC-10 +プリンバS730-A1 (ブラック)

パネル
スタンド

Vサイン

カラー
イーゼル

スリム
イーゼル

イーゼル

木製
イーゼル

アプローチ
スタンド

スライド
ポスター

ポスター
スタンド

ウォーター
ベース

屋外用
ロータイプ

屋外用



角度調整機能付き



高さ調整機能付き

豊富なバリエーション

アジャスター付きのH脚、スライド脚、キャスターベース、スチールベース、可倒式丸ベースなど種類豊富にご用意しております。設置場所やシーンに合わせてお選びください。



アジャスター付きH脚

スライド脚

キャスター付きH脚

スチールベース

丸ベース



プリンバスS30-B1との組み合わせ例

PS-10

¥54,500 (税抜価格)

柱 ■ ステンレス ICS パイプ
ベース ■ スチールクロームメッキ仕上
パネルサイズ ■ 厚み 30mm まで
幅 500 ~ 900mm まで対応

アジャスター仕様
※パネルは含まれておりません。

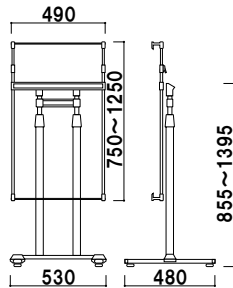

組立 角度調整 高さ調整 片面 屋内

重量 ■ 6.9kg 062



PG32R-B1との組み合わせ例

PC-10

¥55,000 (税抜価格)

柱 ■ ステンレス ICS パイプ
ベース ■ スチールクロームメッキ仕上
パネルサイズ ■ 厚み 30mm まで
幅 500 ~ 900mm まで対応

キャスター仕様
※パネルは含まれておりません。

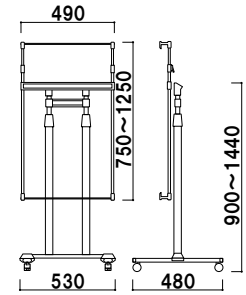

組立 角度調整 高さ調整 片面 屋内

重量 ■ 7.1kg 062



プリンバスS730-A1との組み合わせ例

PS-19

¥58,000 (税抜価格)

柱 ■ ステンレス ICS パイプ
ベース ■ スチール黒塗装仕上
パネルサイズ ■ 厚み 30mm まで
幅 500 ~ 900mm まで対応
※パネルは含まれておりません。

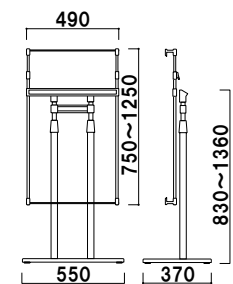

組立 角度調整 高さ調整 片面 屋内

重量 ■ 11.3kg 055



900×1800mmパネルとの組み合わせ例

PS-36

¥74,900 (税抜価格)

柱 ■ ステンレス ICS パイプ
ベース ■ スチールクロームメッキ仕上
パネルサイズ ■ 厚み 30mm まで
幅 700 ~ 1100mm まで対応

キャスター仕様
※パネルは含まれておりません。

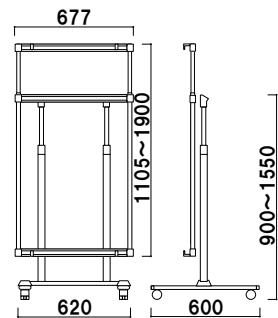

組立 角度調整 高さ調整 片面 屋内

重量 ■ 10.3kg 108



PG32R-B2との組み合わせ例

PS-20

¥45,000 (税抜価格)

重量 4.9kg 062

柱 ■ ステンレス ICS パイプ
 ベース ■ スチールクロームメッキ仕上
 パネルサイズ ■ 厚み 30mm まで
 幅 350 ~ 700mm まで対応
 ※パネルは含まれておりません。

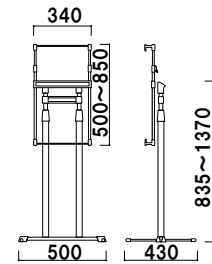

組立 角度調整 高さ調整 片面 屋内



FG32S-A2との組み合わせ例

PS-31

¥25,800 (税抜価格)

重量 2.5kg 027

柱 ■ ステンレス ICS パイプ
 ベース ■ スチールクロームメッキ仕上
 パネルサイズ ■ 厚み 30mm まで
 幅 250 ~ 500mm まで対応
 ※パネルは含まれておりません。

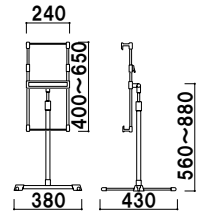

組立 角度調整 高さ調整 片面 屋内



FG32S-B2との組み合わせ例

PS-29

¥55,000 (税抜価格)

重量 10.9kg 051

柱 ■ ステンレス ICS パイプ
 ベース ■ スチール黒塗装仕上
 パネルサイズ ■ 厚み 30mm まで
 幅 350 ~ 700mm まで対応
 ※パネルは含まれておりません。

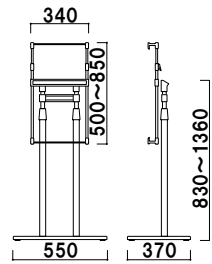

組立 角度調整 高さ調整 片面 屋内



PG32R-A2との組み合わせ例

PSX-33

¥30,000 (税抜価格)

重量 3.9kg 032

柱 ■ ステンレス ICS パイプ
 ベース ■ ABS 樹脂クロームメッキ仕上
 スチールウエイト入り
 パネルサイズ ■ 厚み 30mm まで
 幅 250 ~ 500mm まで対応
 ※パネルは含まれておりません。

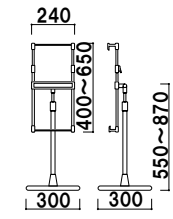

角度調整 高さ調整 片面 屋内



PG32R-B2との組み合わせ例

PC-20

¥53,300 (税抜価格)

重量 6.4kg 062

柱 ■ ステンレス ICS パイプ
 ベース ■ スチールクロームメッキ仕上
 パネルサイズ ■ 厚み 30mm まで
 幅 350 ~ 700mm まで対応
 キャスター仕様
 ※パネルは含まれておりません。

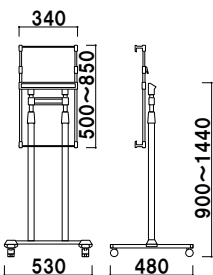

組立 角度調整 高さ調整 片面 屋内



プリンバS30-A2との組み合わせ例

PC-30

¥36,700 (税抜価格)

重量 4.3kg 054

柱 ■ ステンレス ICS パイプ
 ベース ■ スチールクロームメッキ仕上
 パネルサイズ ■ 厚み 30mm まで
 幅 250 ~ 500mm まで対応
 キャスター仕様
 ※パネルは含まれておりません。

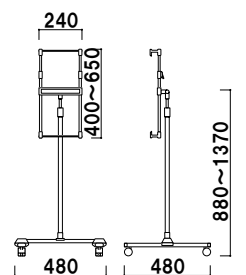

組立 角度調整 高さ調整 片面 屋内

パネル
スタンド

V サイン

カラー
イーゼル

スリム
イーゼル

イーゼル

木製
イーゼル

アプローチ
スタンド

スライド
ポスター

ポスター
スタンド

ウォーター
ベース

屋外用
ロータイプ

屋外用



1m以下

全高が1m以下のロータイプモデルです。

※ PS-110、PS-119 は B1 パネルを載せると総高で1mを超えます。予めご注意ください。

PS-100 + フリーパネルR型-B1

ロータイプパネルスタンド



フリーパネルR型-B1との組み合わせ例

柱 ■ ステンレス ICS パイプ
ベース ■ スチールクロームメッキ仕上
パネルサイズ ■ 厚み 25mm まで
幅 400 ~ 900mm まで対応
※ パネルは含まれておりません。

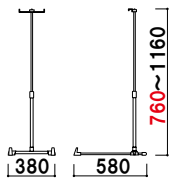

PS-100

¥16,000 (税抜価格)

1m以下 組立 角度調整 高さ調整 片面 屋内

重量 ■ 2.2kg 026

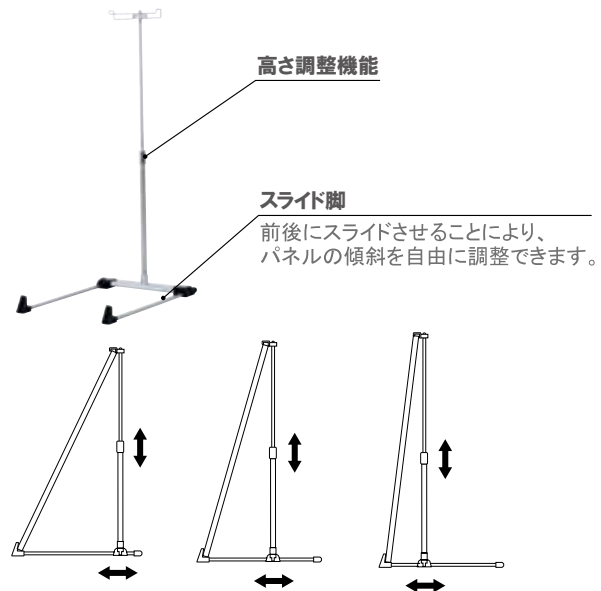

プリンパR30-A1との組み合わせ例

柱 ■ ステンレス ICS パイプ
ベース ■ スチールクロームメッキ仕上
パネルサイズ ■ 厚み 30mm まで
幅 500 ~ 900mm まで対応
※ パネルは含まれておりません。
※ B1 パネルを載せると、
総高で1mを超えます。(垂直時)

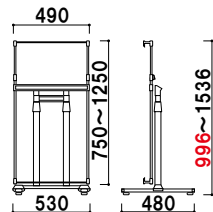

PS-110

¥47,800 (税抜価格)

1m以下 組立 角度調整 高さ調整 片面 屋内

重量 ■ 5.0kg 062



プリンパS30-A1との組み合わせ例

柱 ■ ステンレス ICS パイプ
ベース ■ スチール黒塗装仕上
パネルサイズ ■ 厚み 30mm まで
幅 500 ~ 900mm まで対応
※ パネルは含まれておりません。
※ B1 パネルを載せると、
総高で1mを超えます。(垂直時)

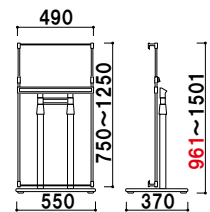

PS-119

¥49,800 (税抜価格)

1m以下 組立 角度調整 高さ調整 片面 屋内

重量 ■ 11.1kg 055

パネル
スタンド

Vサイン

カラー
イーゼル

スリム
イーゼル

イーゼル

木製
イーゼル

アプローチ
スタンド

スライド
ポスター

ポスター
スタンド

ウォーター
ベース

屋外用
ロータイプ

屋外用

軽量パネル用スタンド

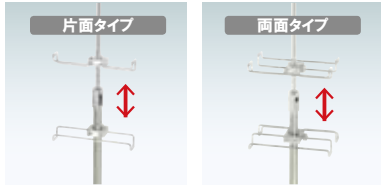

軽量パネル用押さえ受け



スライド式脚部

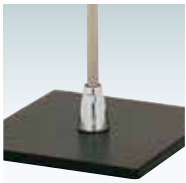

可倒式ベース部



PSX-47+ツートンパネル - A1 (ブラック)

パネル
スタンド

V サイン

カラー
イーゼル

スリム
イーゼル

イーゼル

木製
イーゼル

アプローチ
スタンド

スライド
ポスター

ポスター
スタンド

ウォーター
ベース

屋外用
ロータイプ

屋外用



フリーパネルR型-A1との組み合わせ例

PS-70 (片面タイプ)

¥19,800 (税抜価格)

柱 ■ ステンレス ICS パイプ
ベース ■ スチールクロームメッキ仕上
パネルサイズ ■ 厚み 25mm まで
幅 220 ~ 600mm まで対応
軽量パネル用スタンド
※パネルは含まれておりません。

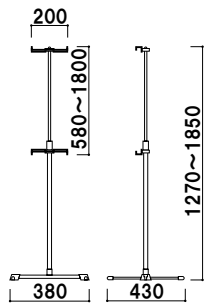

パネル ~1kg 組立 高さ調整 片面 屋内

重量 ■ 1.9kg 024



スリムエイト-A1との組み合わせ例

PS-72 (両面タイプ)

¥22,800 (税抜価格)

柱 ■ ステンレス ICS パイプ
ベース ■ スチールクロームメッキ仕上
パネルサイズ ■ 厚み 25mm まで
幅 220 ~ 600mm まで対応
軽量パネル用スタンド
※パネルは含まれておりません。

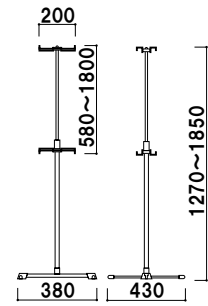

パネル ~1kg 組立 高さ調整 両面 屋内

重量 ■ 2.1kg 024



ツートンパネル-A1との組み合わせ例

PSX-47 (片面タイプ)

¥25,000 (税抜価格)

柱 ■ スチールクロームメッキ仕上
+ステンレス ICS パイプ
ベース ■ ABS 樹脂 (黒)
スチールウエイト入り
パネルサイズ ■ 厚み 25mm まで
幅 220 ~ 600mm まで対応
軽量パネル用スタンド
※パネルは含まれておりません。

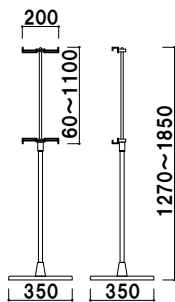

パネル ~1kg 高さ調整 片面 屋内

重量 ■ 4.3kg 051



フリーパネルR型-A1との組み合わせ例

PSX-48 (両面タイプ)

¥26,800 (税抜価格)

柱 ■ スチールクロームメッキ仕上
+ステンレス ICS パイプ
ベース ■ ABS 樹脂 (黒)
スチールウエイト入り
パネルサイズ ■ 厚み 25mm まで
幅 220 ~ 600mm まで対応
軽量パネル用スタンド
※パネルは含まれておりません。

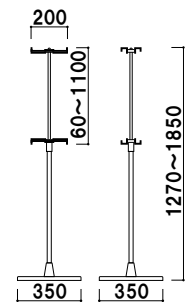

パネル ~1kg 高さ調整 両面 屋内

重量 ■ 4.5kg 051



PS-99+フリーパネルR型-A1 (ブラック)



フリーパネルR型-A1との組み合わせ例

PS-99 (片面タイプ)

¥15,400 (税抜価格)

パネル ~1kg 組立 高さ調整 片面 屋内

重量 2.0kg 028

柱 ■ ステンレス ICS パイプ
 パネルサイズ ■ 厚み 25mm まで
 幅 220 ~ 600mm まで対応
軽量パネル用スタンド
 ※パネルは含まれておりません。

軽量ボード用スタンド



軽量ボード用押さえ受け

厚み 5mm までの
 軽量ボードを挟むことが
 可能です。



高さ調整機能付き



可倒式ベース部



柱 ■ スチールクロームメッキ仕上
 +ステンレス ICS パイプ
 ベース ■ ABS 樹脂 (黒)
 スチールウエイト入り
 ボードサイズ ■ 厚み 5mm まで
 幅 220 ~ 600mm まで対応

軽量ボード用スタンド
 ※ボードは含まれておりません。

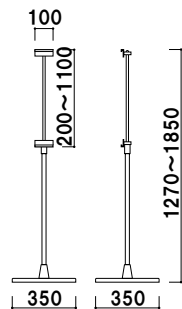

PSX-41 (片面タイプ)

¥26,000 (税抜価格)

パネル ~1kg 高さ調整 片面 屋内

重量 5.0kg 051



柱 ■ スチールクロームメッキ仕上
 +ステンレス ICS パイプ
 ベース ■ ABS 樹脂 (黒)
 スチールウエイト入り
 ボードサイズ ■ 厚み 5mm まで
 幅 220 ~ 600mm まで対応

軽量ボード用スタンド
 ※ボードは含まれておりません。

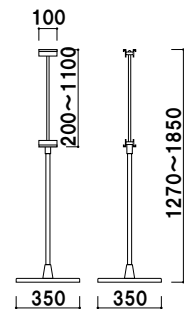

PSX-42 (両面タイプ)

¥29,000 (税抜価格)

パネル ~1kg 高さ調整 両面 屋内

重量 5.1kg 051

パネル
 スタンド

V サイン

カラー
 イーゼル

スリム
 イーゼル

イーゼル

木製
 イーゼル

アプローチ
 スタンド

スライド
 ポスター

ポスター
 スタンド

ウォーター
 ベース

屋外用
 ロータイプ

屋外用

Vサイン

VS

奥行きスリムなパネルスタンド。

奥行が 250mm 以下の省スペースモデルです。

新製品
NEW



パネル
スタンド

Vサイン

カラー
イーゼル

スリム
イーゼル

イーゼル

木製
イーゼル

アプローチ
スタンド

スライド
ポスター

ポスター
スタンド

ウォーター
ベース

屋外用
ロータイプ

屋外用



VS-86 + S730-A1 (シルバー)



R30-A1との組み合わせ例

本体 ■ スチール黒塗装仕上
 上部柱 ■ アルミアルマイト仕上
 パネルサイズ ■ 厚み 30mm まで
 幅 550 ~ 850mm まで
 高さ 260 ~ 950mm まで対応
 ※ A パリブロック 1 個付
 ※ パネルは含まれておりません。

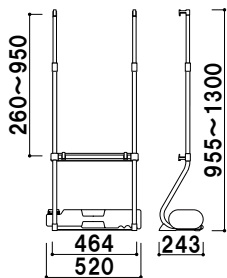

ウエイト標準装備

243mm

VS-86 (ブラック)

高さ調整 片面 屋外

¥20,000 (税抜価格)

重量 ■ 3.3kg(ウエイト満水時 8.3kg)

143

Vサイン

奥行が250mm以下の省スペースモデルです。

VS 置けなかった狭い店舗前にも最適。

パネルスタンド



VS-84 + R30-A1 (ブラック)

パネル
スタンド

Vサイン

カラー
イーゼル

スリム
イーゼル

イーゼル

木製
イーゼル

アプローチ
スタンド

スライド
ポスター

ポスター
スタンド

ウォーター
ベース

屋外用
ロータイプ

屋外用



ウエイト標準装備

243mm



R30-A1との組み合わせ例

VS-84 (ブラック)

¥20,000

(税抜価格)

重量 ■ 3.3kg (ウエイト満水時 8.3kg)

高さ調整 片面 屋外

本体 ■ スチール黒塗装仕上
上部柱 ■ アルミアルマイト仕上
パネルサイズ ■ 厚み 30mm まで
幅 550 ~ 850mm まで
高さ 260 ~ 1500mm まで対応

※ A パリブロック 1 個付

※ パネルは含まれておりません。

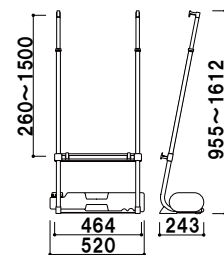

137

Vサイン

奥行が250mm以下の省スペースモデルです。

VS 出し入れが必要な場所に、タイヤ付。

新製品
NEW



パネル
スタンド

Vサイン

カラー
イーゼル

スリム
イーゼル

イーゼル

木製
イーゼル

アプローチ
スタンド

スライド
ポスター

ポスター
スタンド

ウォーター
ベース

屋外用
ロータイプ

屋外用



■ VS-84C + S30- A1 (ブラック)



フリーパネルR型-A1との組み合わせ例

本体 ■ スチール黒塗装仕上
上部柱 ■ アルミアルマイト仕上
パネルサイズ ■ 厚み 30mm まで
幅 550 ~ 850mm まで
高さ 260 ~ 1500mm まで対応

※ A バリブロック使用可能
※ パネルは含まれておりません。

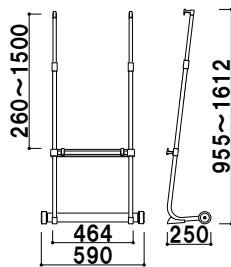

タイヤ付き脚部

本体を傾けるとタイヤが接地して女性でも簡単に移動させることが可能です。



VS-84C (ブラック)

¥23,000 (税抜価格)

高さ調整 片面 屋外

重量 ■ 3.3kg 162

Vサイン

VS シンプル設計のローコストスタンド。

パネルスタンド



■ VS-85 + R30- A1 (ブラック) + Aバリブロック2個

パネル
スタンド

Vサイン

カラー
イーゼル

スリム
イーゼル

イーゼル

木製
イーゼル

アプローチ
スタンド

スライド
ポスター

ポスター
スタンド

ウォーター
ベース

屋外用
ロータイプ

屋外用

! ウェイトで安定させたい...



オプション

Aバリブロック

¥1,000 (税抜価格)

013

重量 ■ 5.0kg (満水時)
本体 ■ ポリエチレン
(P.407 掲載)



折りたたみ時



プリン/R30-A1との組み合わせ例

VS-85 (ブラック)

¥16,800 (税抜価格)

本体 ■ スチール黒塗装仕上
上部柱 ■ アルミ押型材アルマイト仕上
パネルサイズ ■ 厚み 30mm まで
幅 550 ~ 900mm まで
高さ 200 ~ 1560mm まで対応
※パネルは含まれておりません。

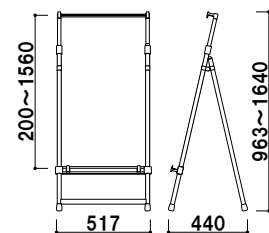

高さ
調整

片面

屋外

重量 ■ 3.5kg 066

Vサイン

VS

垂直掲示のパネルスタンド。



パネル
スタンド

Vサイン

カラー
イーゼル

スリム
イーゼル

イーゼル

木製
イーゼル

アプローチ
スタンド

スライド
ポスター

ポスター
スタンド

ウォーター
ベース

屋外用
ロータイプ

屋外用



【VS-45 + S30-A1 (シルバー)】



トップキャップ
(落とし込みタイプ)



スライド可能な
パネル受け

共通スペック

柱 ■ ステンレス ICS パイプ
ベース ■ スチールクロームメッキ仕上

パネルサイズ ■ 厚み 30mm まで
幅 400 ~ 750mm まで対応
キャスター仕様
※パネルは含まれておりません。



FG32S-B2との組み合わせ例

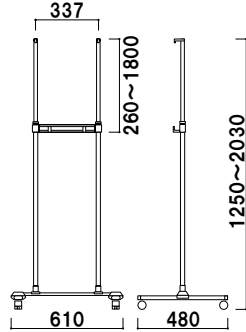

VS-30 (片面タイプ)

組立 高さ調整 片面 屋内

¥35,500 (税抜価格)

重量 ■ 4.9kg 020

パネルサイズ ■ 厚み 30mm まで
幅 400 ~ 750mm まで対応
キャスター仕様
※パネルは含まれておりません。



FG32S-B2との組み合わせ例

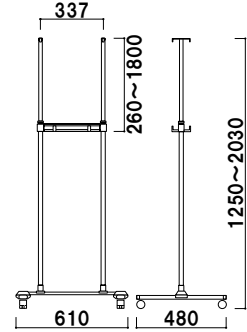

VS-32 (両面タイプ)

組立 高さ調整 両面 屋内

¥37,000 (税抜価格)

重量 ■ 5.2kg 020

パネルサイズ ■ 厚み 30mm まで
幅 550 ~ 900mm まで対応
キャスター仕様
※パネルは含まれておりません。



FG32S-A1との組み合わせ例

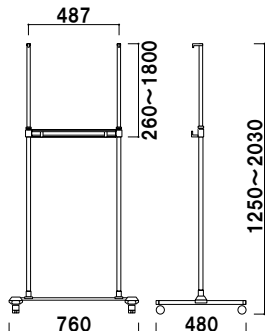

VS-45 (片面タイプ)

組立 高さ調整 片面 屋内

¥36,200 (税抜価格)

重量 ■ 5.1kg 020

パネルサイズ ■ 厚み 30mm まで
幅 550 ~ 900mm まで対応
キャスター仕様
※パネルは含まれておりません。



プリンバS30-A1との組み合わせ例

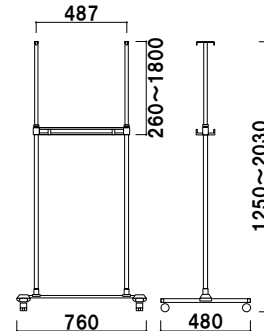

VS-47 (両面タイプ)

組立 高さ調整 両面 屋内

¥37,800 (税抜価格)

重量 ■ 5.4kg 020

パネルサイズ ■ 厚み 30mm まで
幅 700 ~ 1200mm まで対応
キャスター仕様
※パネルは含まれておりません。



プリンバS730-B1タテとの組み合わせ例

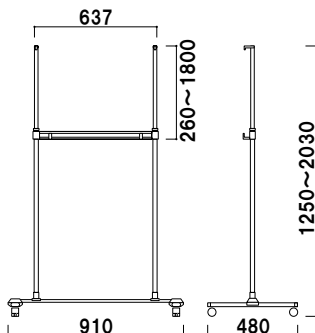

VS-60 (片面タイプ)

組立 高さ調整 片面 屋内

¥40,000 (税抜価格)

重量 ■ 5.7kg 020

パネルサイズ ■ 厚み 30mm まで
幅 700 ~ 1200mm まで対応
キャスター仕様
※パネルは含まれておりません。



ポップフレーム-B1との組み合わせ例

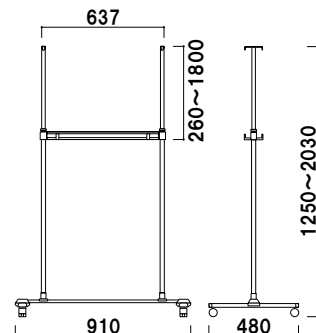

VS-62 (両面タイプ)

組立 高さ調整 両面 屋内

¥42,300 (税抜価格)

重量 ■ 6.0kg 020

パネル
スタンド

Vサイン

カラー
イーゼル

スリム
イーゼル

イーゼル

木製
イーゼル

アプローチ
スタンド

スライド
ポスター

ポスター
スタンド

ウォーター
ベース

屋外用
ロータイプ

屋外用



トップキャップ
(落とし込みタイプ)

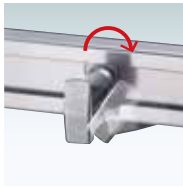

スライド可能な
パネル受け

共通スペック

柱 ■ ステンレス ICS パイプ
ベース ■ スチールクロームメッキ仕上

！ ウェイトで安定させたい・・・



オプション

スタンドウエイト

¥1,500 (税抜価格) 011

重量 ■ 3.0kg (縦置き満水時)
本体 ■ ポリエチレン
(P.404 掲載)



パネル
スタンド

Vサイン

カラー
イーゼル

スリム
イーゼル

イーゼル

木製
イーゼル

アプローチ
スタンド

スライド
ポスター

ポスター
スタンド

ウォーター
ベース

屋外用
ロータイプ

屋外用



プリンバS730-B2タテとの組み合わせ例

パネルサイズ ■ 厚み 30mm まで
幅 400 ~ 750mm まで対応
キャスター仕様
※パネル外寸(タテ)合計 2000mm まで。
B1 タテ 2 段は不可。
※パネルは含まれておりません。

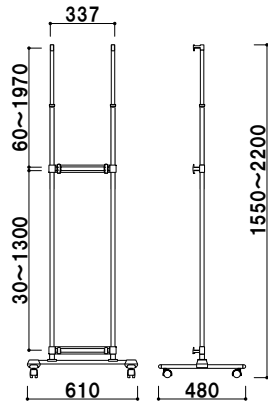

VS-302 (片面タイプ)

組立 高さ調整 片面 屋内

¥43,800 (税抜価格)

重量 ■ 6.4kg 028



プリンバS730-B2タテとの組み合わせ例

パネルサイズ ■ 厚み 30mm まで
幅 400 ~ 750mm まで対応
キャスター仕様
※パネル外寸(タテ)合計 2000mm まで。
B1 タテ 2 段は不可。
※パネルは含まれておりません。

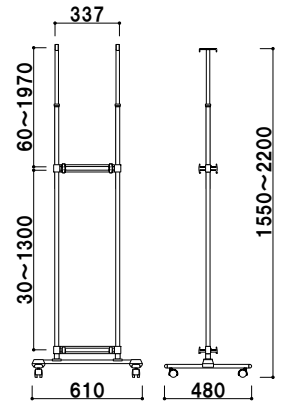

VS-322 (両面タイプ)

組立 高さ調整 両面 屋内

¥47,800 (税抜価格)

重量 ■ 6.6kg 028



プリンバR30-A1との組み合わせ例

パネルサイズ ■ 厚み 30mm まで
幅 550 ~ 900mm まで対応
キャスター仕様
※パネル外寸(タテ)合計 2000mm まで。
B1 タテ 2 段は不可。
※パネルは含まれておりません。

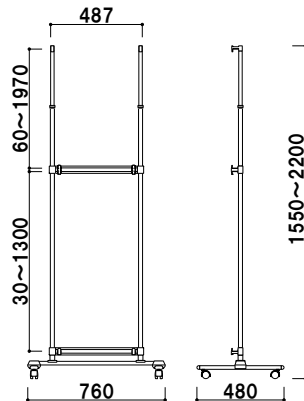

VS-452 (片面タイプ)

組立 高さ調整 片面 屋内

¥45,800 (税抜価格)

重量 ■ 6.6kg 028



プリンバS30-A1との組み合わせ例

パネルサイズ ■ 厚み 30mm まで
幅 550 ~ 900mm まで対応
キャスター仕様
※パネル外寸(タテ)合計 2000mm まで。
B1 タテ 2 段は不可。
※パネルは含まれておりません。

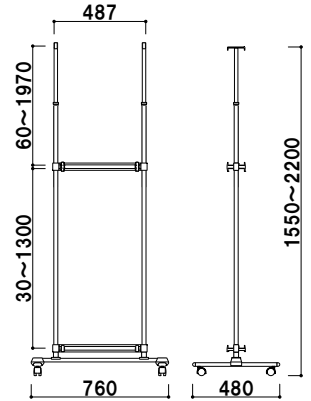

VS-472 (両面タイプ)

組立 高さ調整 両面 屋内

¥49,800 (税抜価格)

重量 ■ 6.8kg 028

Vサイン

VS 斜めにパネル掲示。



VS-80 + S30-B2 (シルバー)



トップキャップ
(落とし込みタイプ)

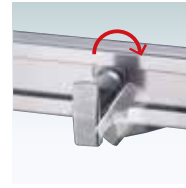

スライド可能な
パネル受け

共通スペック

- 柱 ■ ステンレス ICS パイプ
- ベース ■ ステールクロームメッキ仕上



プリンバS30-A2との組み合わせ例

パネルサイズ ■ 厚み 30mm まで
幅 400 ~ 750mm まで対応
※パネルは含まれておりません。

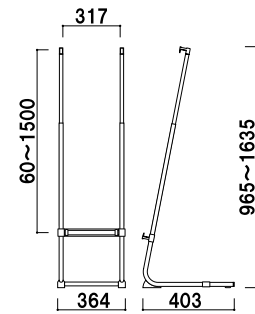

VS-70

¥25,000 (税抜価格)

組立 高さ調整 片面 屋内

重量 ■ 3.6kg 021



プリンバS30-B2との組み合わせ例

パネルサイズ ■ 厚み 30mm まで
幅 550 ~ 900mm まで対応
※パネルは含まれておりません。

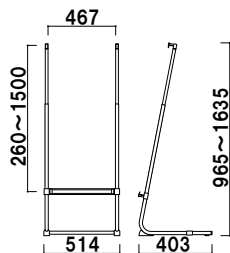

VS-80

¥26,000 (税抜価格)

組立 高さ調整 片面 屋内

重量 ■ 3.7kg 021



プリンバS30-B1との組み合わせ例

パネルサイズ ■ 厚み 30mm まで
幅 700 ~ 1200mm まで対応
※パネルは含まれておりません。

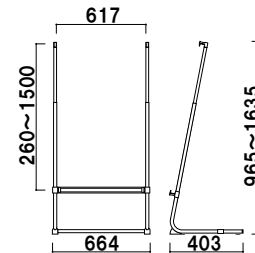

VS-90

¥27,000 (税抜価格)

組立 高さ調整 片面 屋内

重量 ■ 3.9kg 021

パネル
スタンド

Vサイン

カラー
イーゼル

スリム
イーゼル

イーゼル

木製
イーゼル

アプローチ
スタンド

スライド
ポスター

ポスター
スタンド

ウォーター
ベース

屋外用
ロータイプ

屋外用

カラーイーゼル

EX ロングセラーのアルミ製イーゼル。



EX-140 (ゴールド) + FG-32S - A1 (ブラック)

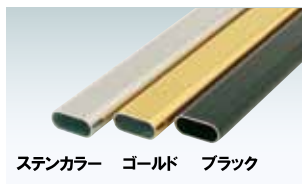

ステンカラー ゴールド ブラック

フレームカラー

新製品
NEW

! 暗い場所でももっと明るく・・・
オプションライトをご用意しました。



取り付け時点灯イメージ



オプション
EX用
LEDオプションライト

¥18,000 (税抜価格) 007

重量 ■ 2.9kg

コード ■ 5.2m



軒下など屋外でご使用の際は、必ず
屋外用のポスターパネルをご使用ください。
転倒やパネルが飛ばされないように
ご注意ください。お願いします。

パネル
スタンド

Vサイン

カラー
イーゼル

スリム
イーゼル

イーゼル

木製
イーゼル

アプローチ
スタンド

スライド
ポスター

ポスター
スタンド

ウォーター
ベース

屋外用
ロータイプ

屋外用



プリンバス30-A1との組み合わせ例

本体 ■ アルミ押型材アルマイト仕上
パネルサイズ ■ 厚み 30mm まで
幅 1100mm まで対応
※パネルは含まれておりません。
※ご注文時にカラーをご指定ください。

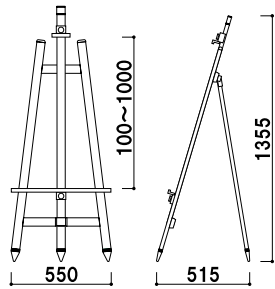

EX-140
(ステンカラー / ゴールド / ブラック)

¥25,700 (税抜価格)

高さ調整 片面 屋外
重量 ■ 3.0kg 098



フリーパネルR型-B1との組み合わせ例

本体 ■ アルミ押型材アルマイト仕上
パネルサイズ ■ 厚み 30mm まで
幅 1200mm まで対応
※パネルは含まれておりません。
※ご注文時にカラーをご指定ください。

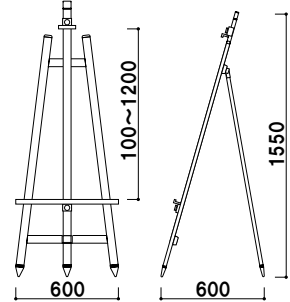

EX-160
(ステンカラー / ゴールド / ブラック)

¥28,000 (税抜価格)

高さ調整 片面 屋外
重量 ■ 3.4kg 121

転倒防止には

EX-140/160 専用のオプションをご用意しました。
ウエイトバスケット(小)、サイン とあわせてご使用ください。



EX-140 との組み合わせ例

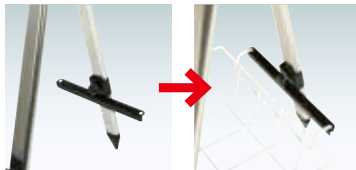

- 《ご使用方法》
- ① 本体後ろ脚に受けを通します。
 - ② 受けの左右にある穴にウエイトバスケットを差し込みます。
 - ③ 反対側を本体渡しパーにひっかけて使用します。



オプション

ウエイトバスケット用受け

¥2,900 (税抜価格) 003
材質 ■ スライド部: アルミ押型材黒
受け: スチール黒塗装仕上
※ EX-140/160 以外には
ご使用いただけません。

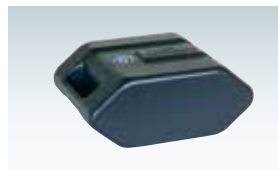

オプション

サインウエイト

¥2,000 (税抜価格) 020
重量 ■ 10.0kg (満水時)
本体 ■ ポリエチレン
(P.407 掲載)

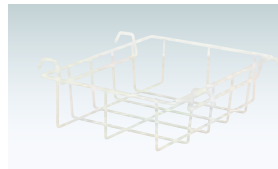

オプション

ウエイトバスケット(小)

(ホワイト / ブラック)
¥6,000 (税抜価格) 035
重量 ■ 1.0kg
材質 ■ スチールビニールコーティング
(P.406 掲載)



PG44R-B0との組み合わせ例

本体 ■ アルミ押型材アルマイト仕上
パネルサイズ ■ 厚み 30mm まで
幅 2000mm まで対応
※パネルは含まれておりません。
※ご注文時にカラーをご指定ください。
※ウエイトバスケット(大)(P.406 参照)が
ご使用いただけます。

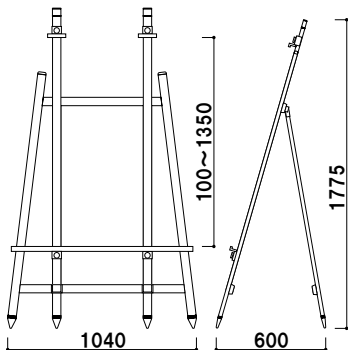

EX-168
(ステンカラー / ゴールド / ブラック)

¥49,800 (税抜価格)

高さ調整 片面 屋外
重量 ■ 5.7kg 305

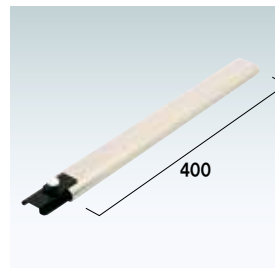

オプション

EX-168用延長柱(1本)

¥5,600 (税抜価格) 003
対応サイズ ■ B0 タテ、1650mm まで
※ EX-168 には 2 本必要です。
※ご注文時にカラーをご指定ください。

- 《ご使用方法》
- ① EX-168 本体の上部キャップを抜き、EX 用延長柱を差し込み、ネジを締めて固定します。
 - ② EX 用延長柱の先端に上部キャップを戻します。



EX-168 + 延長柱 2 本 使用例

スリムイーゼル

EX 細身のフレームが印象的。

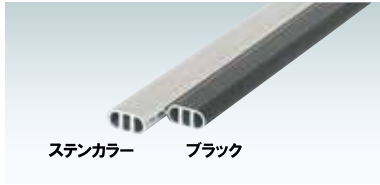

フレームカラー

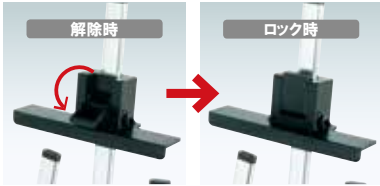

スライド可能なパネル押さえ



EX-210 (ステンカラー) + スリムエイト - B2 (シルバー)

共通スペック

本体 ■ アルミ押型材アルマイト仕上
ジョイント ■ ABS 樹脂



フリーパネルR型-A2との組み合わせ例

パネルサイズ ■ 厚み 29mm まで
幅 780mm まで対応

※軽量パネル用
※パネルは含まれておりません。
※ご注文時にカラーをご指定ください。

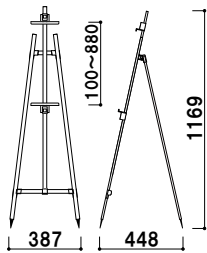

EX-208 (ステンカラー / ブラック)

パネル ~1kg	高さ 調整	片面	屋内
-------------	----------	----	----

¥14,000 (税抜価格)

重量 ■ 1.1kg 050



フリーパネルR型-B2との組み合わせ例

パネルサイズ ■ 厚み 29mm まで
幅 850mm まで対応

※軽量パネル用
※パネルは含まれておりません。
※ご注文時にカラーをご指定ください。

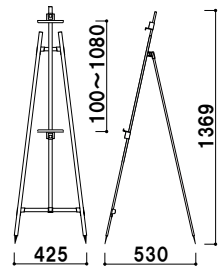

EX-210 (ステンカラー / ブラック)

パネル ~1kg	高さ 調整	片面	屋内
-------------	----------	----	----

¥15,000 (税抜価格)

重量 ■ 1.2kg 066

パネル
スタンド

Vサイン

カラー
イーゼル

スリム
イーゼル

イーゼル

木製
イーゼル

アプローチ
スタンド

スライド
ポスター

ポスター
スタンド

ウォーター
ベース

屋外用
ロータイプ

屋外用

イーゼルスタンド

ES

個性あるスタンドで視線を集める。

パネル
スタンド



パネル
スタンド

Vサイン

カラー
イーゼル

スリム
イーゼル

イーゼル

木製
イーゼル

アプローチ
スタンド

スライド
ポスター

ポスター
スタンド

ウォーター
ベース

屋外用
ロータイプ

屋外用

ES-180 + オストレッチ - B3 (シルバー)



プリンバS30-A2との組み合わせ例

ES-180

¥30,900 (税抜価格)

本体 ■ スチールクロームメッキ仕上
パネルサイズ ■ 厚み 25mm まで
幅 220 ~ 600mm まで対応
キャスター仕様
※パネルは含まれておりません。

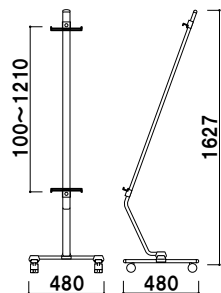

組立 高さ調整 片面 屋内

重量 ■ 5.5kg 047



上下にスライドさせ、
パネルの位置を
調整することが
可能です。

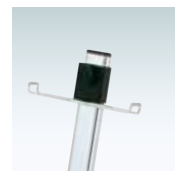

パネル押さえ



キャスター

木製イーゼルスタンド

AGX・CSX

木製のイーゼル。



パネル
スタンド

Vサイン

カラー
イーゼル

スリム
イーゼル

イーゼル

木製
イーゼル

アプローチ
スタンド

スライド
ポスター

ポスター
スタンド

ウォーター
ベース

屋外用
ロータイプ

屋外用



AGX-102+プリンバS730- B1 (ブラック)



プリンバS730-B1との組み合わせ例

AGX-101 (ブラック)

¥18,000 (税抜価格)

本体 ■ 南洋材
パネルサイズ ■ 厚み 30mm まで
幅 1180mm まで対応
※パネルは含まれておりません。

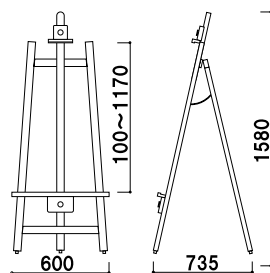

高さ調整 片面 屋内 メーカー直送

重量 ■ 3.6kg 030



本体 ■ パイン集成材
パネルサイズ ■ 厚み 30mm まで
幅 1180mm まで対応

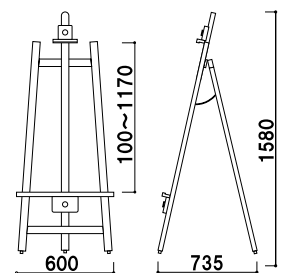

高さ調整 片面 屋内 メーカー直送

AGX-102 (ブラウン)

¥18,000 (税抜価格)

重量 ■ 3.6kg 030



本体 ■ 南洋材
パネルサイズ ■ 厚み 30mm まで
幅 1010mm まで対応

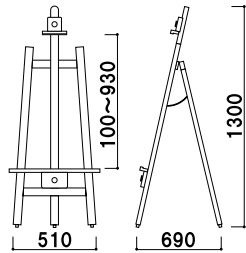

AGX-201 (ブラック)

¥16,000 (税抜価格)

高さ調整 片面 屋内 メーカー直送

重量 ■ 3.3kg 030



本体 ■ 南洋材
パネルサイズ ■ 厚み 30mm まで
幅 1010mm まで対応
※パネルは含まれておりません。

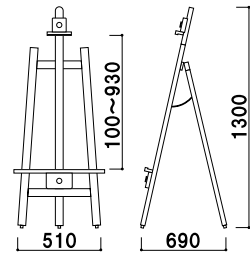

プリンバス730-B2との組み合わせ例

AGX-202 (ブラウン)

¥16,000 (税抜価格)

高さ調整 片面 屋内 メーカー直送

重量 ■ kg 030



本体 ■ 南洋材 (無塗装)
パネルサイズ ■ 厚み 35mm まで
幅 730mm まで対応
※パネルは含まれておりません。

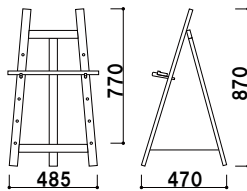

YMブラックボードSとの組み合わせ例

イーゼル 10号ミニ

¥9,800 (税抜価格)

高さ調整 片面 屋内 メーカー直送

重量 ■ 1.7kg 030



本体 ■ 南洋材 (無塗装)
パネルサイズ ■ 厚み 35mm まで
幅 910mm まで対応
※パネルは含まれておりません。

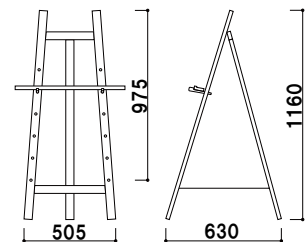

TMコルクボードLLとの組み合わせ例

イーゼル 8号B

¥10,400 (税抜価格)

高さ調整 片面 屋内 メーカー直送

重量 ■ 2.2kg 030



本体 ■ 南洋材
パネルサイズ ■ 厚み 60mm まで
幅 900mm まで対応

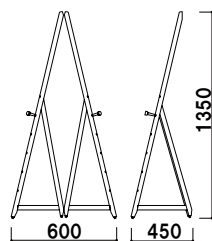

CSX-401 (ブラック)

¥11,700 (税抜価格)

高さ調整 片面 屋内 メーカー直送

重量 ■ 1.7kg 030



本体 ■ 南洋材
パネルサイズ ■ 厚み 60mm まで
幅 900mm まで対応
※パネルは含まれておりません。

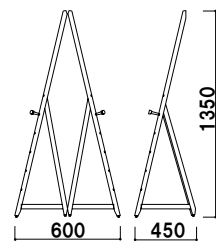

YMホワイトボードSとの組み合わせ例

CSX-402 (ブラウン)

¥11,700 (税抜価格)

高さ調整 片面 屋内 メーカー直送

重量 ■ 1.7kg 030

アプローチスタンド

CQ・ES

スタイリッシュな軽量ボード用。



| CQ-20 + 450mm角ボード

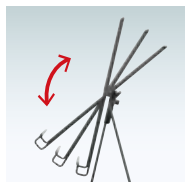

角度調整機能付き
パネル受け
(CQ-10、CQ-20のみ)



フリーパネルR型-A2との組み合わせ例

本体 ■ スチール黒塗装仕上
 パネルサイズ ■ 厚み 21mm まで
 幅 380 ~ 500mm まで対応
 軽量ボード専用
 ※パネルは含まれておりません。

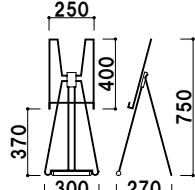

CQ-10 (ブラック)

¥11,000 (税抜価格)

パネル ~1kg 角度調整 片面 屋内

重量 ■ 1.8kg 017

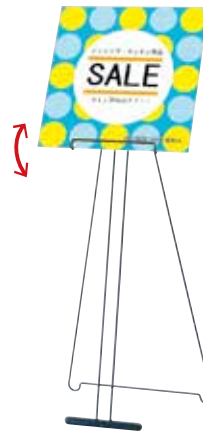

450mm角軽量ボードとの組み合わせ例

本体 ■ スチール黒塗装仕上
 パネルサイズ ■ 厚み 21mm まで
 幅 380 ~ 500mm まで対応
 軽量ボード専用
 ※パネルは含まれておりません。

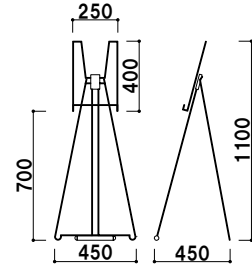

CQ-20 (ブラック)

¥12,100 (税抜価格)

パネル ~1kg 角度調整 片面 屋内

重量 ■ 2.6kg 035

大型軽量パネルには
 CQ-99 がおすすめです。



フリーパネルR型-B1との組み合わせ例

本体 ■ スチール黒塗装仕上
 パネルサイズ ■ 厚み 21mm まで
 幅 380 ~ 800mm まで対応
 軽量パネル専用
 ※パネルは含まれておりません。

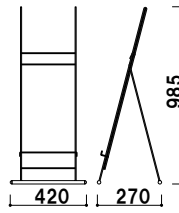

CQ-99 (ブラック)

¥9,000 (税抜価格)

片面 屋内

重量 ■ 2.0kg 034

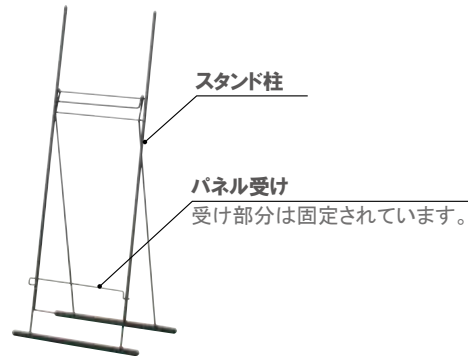

CQ-99

受け部分は固定されています。



350mm角軽量ボードとの組み合わせ例

本体 ■ スチールクロームメッキ仕上
 パネルサイズ ■ 厚み 20mm まで
 450 角まで対応
 軽量ボード専用
 ※軽量ボードは含まれておりません。

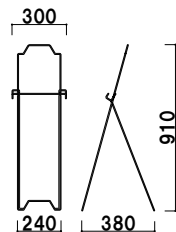

ES-120 (シルバー)

¥5,800 (税抜価格)

パネル ~1kg 片面 屋内

重量 ■ 1.0kg 023



ES-120+450mm角ボード

パネル
 スタンド

Vサイン

カラー
 イーゼル

スリム
 イーゼル

イーゼル

木製
 イーゼル

アプローチ
 スタンド

スライド
 ポスター

ポスター
 スタンド

ウォーター
 ベース

屋外用
 ロータイプ

屋外用

アプローチスタンド

YA・メタルイーゼル



パネル受け



スリムエイト-A1との組み合わせ例

本体 ■ スチールシルバー塗装仕上
 パネルサイズ ■ 厚み 30mm まで
 B2 ~ B1 サイズまで対応
軽量パネル専用
 ※パネルは含まれておりません。

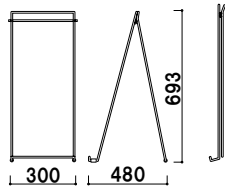

YA-21 (シルバー)

1m以下 片面 屋内

¥6,800 (税抜価格)

重量 ■ 2.0kg 021



■ YA-21 + ラクパネ - B2 (シルバー)

パネル
スタンド

V サイン

カラー
イーゼル

スリム
イーゼル

イーゼル

木製
イーゼル

アプローチ
スタンド

スライド
ポスター

ポスター
スタンド

ウォーター
ベース

屋外用
ロータイプ

屋外用



パネル受け



収納袋付き 袋サイズ ■ W640 × H65 × D110mm



メタルイーゼル (シルバー)

¥6,500 (税抜価格)

020



オストレッチ-B2との組み合わせ例

メタルイーゼル (ブラック)

¥6,500 (税抜価格)

020



メタルイーゼル (ホワイト)

¥7,600 (税抜価格)

重量 ■ 1.5kg
 本体 ■ アルミ・ABS 樹脂
 パネルサイズ ■ 厚み 30mm まで
 B1 タテまで対応
 専用収納袋付き
 ※パネルは含まれておりません。
 ※ご注文時にカラーをご指定ください。

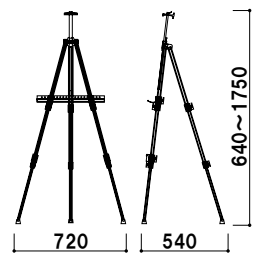

高さ調整 片面 屋内 メーカー直送

020

FE 座ってちょうどいい高さ。

新製品
NEW



FE-11BW

本体 ■ スチール焼付塗装
パネルサイズ ■ 厚み 25mm
幅 350 ~ 600mm まで
高さ 600mm まで対応

※軽量パネル専用
※ご注文時にカラーをご指定ください。

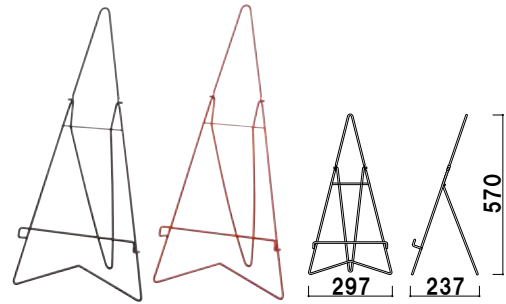

FE-11B (ブラック)

FE-11R (レッド)

片面 屋内

¥1,980 (税抜価格)

重量 ■ 0.6kg 002

パネル
スタンド

Vサイン

カラー
イーゼル

スリム
イーゼル

イーゼル

木製
イーゼル

アプローチ
スタンド

スライド
ポスター

ポスター
スタンド

ウォーター
ベース

屋外用
ロータイプ

屋外用

❗ ブラックボード、ホワイトボードとのセットもご用意

ボード ■ 両面スチール製マーカー用黒板
枠 ■ 木製
黒板サイズ ■ W600 × H450 × D18mm
※両面マグネット使用可

ボード ■ 両面スチール製マーカー用ホワイトボード
枠 ■ 木製
黒板サイズ ■ W600 × H450 × D18mm
※片面のみマグネット使用可

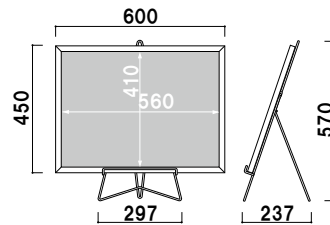

FE-11B(ブラック) + ブラックボード縦置き



FE-11R(レッド) + ブラックボード横置き



FE-11B(ブラック) + ホワイトボード横置き



FE-11R(レッド) + ホワイトボード縦置き

FE-11BB (本体：ブラック)
(ブラックボード付セット)

FE-11RB (本体：レッド)
(ブラックボード付セット)

片面 屋内

¥5,780 (税抜価格) 重量 ■ イーゼル 0.6kg パネル 1.3kg 010

FE-11BW (本体：ブラック)
(ホワイトボード付セット)

FE-11RW (本体：レッド)
(ホワイトボード付セット)

片面 屋内

¥5,780 (税抜価格) 重量 ■ イーゼル 0.6kg パネル 1.3kg 010

スライドポスターサイン

SPX

特許第 4210246 号 (掲示用スタンド)

高級な印象を与えるスライド式スタンド。



SPX-822 (ブラック)

パネル
スタンド

Vサイン

カラー
イーゼル

スリム
イーゼル

イーゼル

木製
イーゼル

アプローチ
スタンド

スライド
ポスター

ポスター
スタンド

ウォーター
ベース

屋外用
ロータイプ

屋外用



❗ キャスター仕様で移動を楽にしたい・・・



オプション
4X-C008 / 4X-C008N
 (ストッパー付) / (ストッパー無し)
¥760 (税抜価格) **¥640** (税抜価格) 000

1台につき4個必要です。
 ※通常はアジャスター仕様になります。
 (P.414 掲載)

共通スペック

本体 ■ アルミ押型材
 ベース ■ (フレーム) アルミ押型材 (コーナー) アルミダイキャスト
 面板部 ■ ペット透明 1.0mm × 2 枚 + スチレンボード 3.5mm × 1 枚



面板サイズ ■ B2 (W515 × H728mm)
 ※ご注文時にカラーをご指定ください。

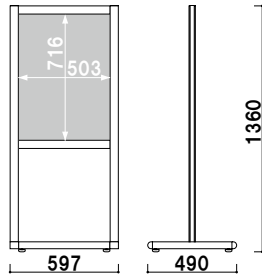

SPX-821 (シルバー / ブラック) パネル付 組立 両面 屋内
 ¥93,000 (税抜価格) 重量 ■ 16.3kg 082



面板サイズ ■ B2 (W515 × H728mm)
 ※ご注文時にカラーをご指定ください。

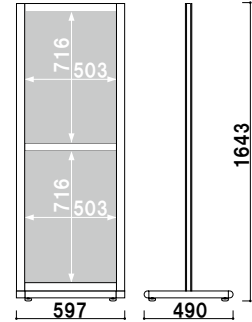

SPX-822 (シルバー / ブラック) パネル付 組立 両面 屋内
 ¥113,000 (税抜価格) 重量 ■ 20.5kg 093



面板サイズ ■ A1 (W594 × H841mm)
 ※ご注文時にカラーをご指定ください。

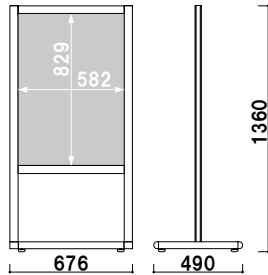

SPX-811 (シルバー / ブラック) パネル付 組立 両面 屋内
 ¥98,000 (税抜価格) 重量 ■ 18.6kg 092



面板サイズ ■ A1 (W594 × H841mm)
 ※ご注文時にカラーをご指定ください。

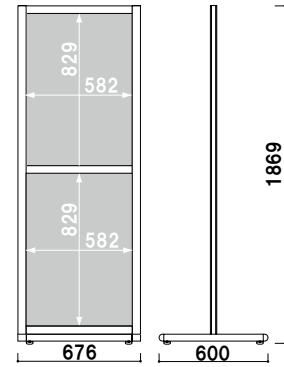

SPX-812 (シルバー / ブラック) パネル付 組立 両面 屋内
 ¥130,000 (税抜価格) 重量 ■ 24.6kg 112



面板サイズ ■ B1 (W728 × H1030mm)
 ※ご注文時にカラーをご指定ください。

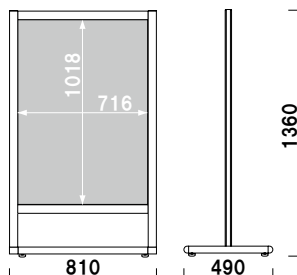

SPX-851 (シルバー / ブラック) パネル付 組立 両面 屋内
 ¥108,000 (税抜価格) 重量 ■ 21.7kg 102

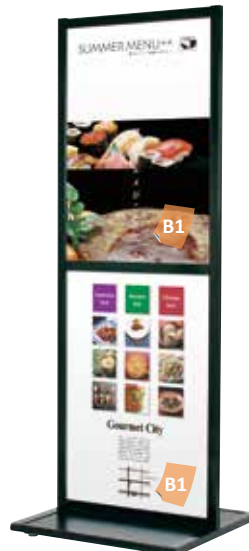

面板サイズ ■ B1 (W728 × H1030mm)
 ※ご注文時にカラーをご指定ください。

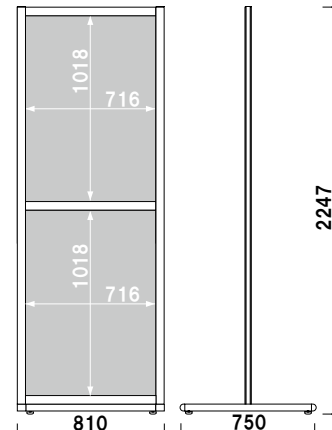

SPX-852 (シルバー / ブラック) パネル付 組立 両面 屋内
 ¥159,000 (税抜価格) 重量 ■ 35.1kg 176

パネル
スタンド

V サイン

カラー
イーゼル

スリム
イーゼル

イーゼル

木製
イーゼル

アプローチ
スタンド

スライド
ポスター

ポスター
スタンド

ウォーター
ベース

屋外用
ロータイプ

屋外用

スライドポスターサイン

SPX

特許第 4210246 号 (掲示用スタンド)

サイズフリーのラックタイプ。



リフレット用ラック (両面)



スライドパネル

❗ キャスター仕様をしたい...

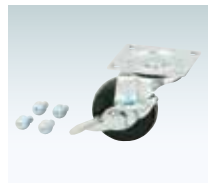

オプション

4X-C008 / 4X-C008N
(ストッパー付) / (ストッパー無し)

¥760 (税抜価格) ¥640 (税抜価格) 000

1台につき4個必要です。
※通常はアジャスター仕様になります。
(P.414 掲載)

共通スペック

本体 ■ アルミ押型材
ベース ■ (フレーム) アルミ押型材
(コーナー) アルミダイキャスト
面板部 ■ ペット透明 1.0mm × 2枚
ステンボード 3.5mm × 1枚



SPX-818 (シルバー)

パネル
スタンド

Vサイン

カラー
イーゼル

スリム
イーゼル

イーゼル

木製
イーゼル

アプローチ
スタンド

スライド
ポスター

ポスター
スタンド

ウォーター
ベース

屋外用
ロータイプ

屋外用



面板サイズ ■ A1 (W594 × H841mm)
カタログ厚み ■ 30mm まで
※ご注文時にカラーをご指定ください。

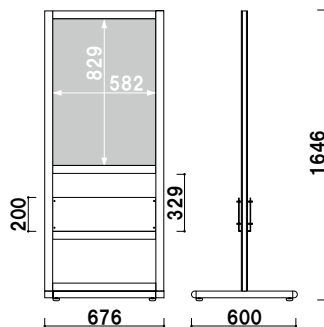

SPX-818 (シルバー / ブラック)

¥139,000 (税抜価格)

重量 ■ 25.6kg 229

パネル付 組立 両面 屋内



面板サイズ ■ B1 (W728 × H1030mm)
カタログ厚み ■ 30mm まで
※ご注文時にカラーをご指定ください。

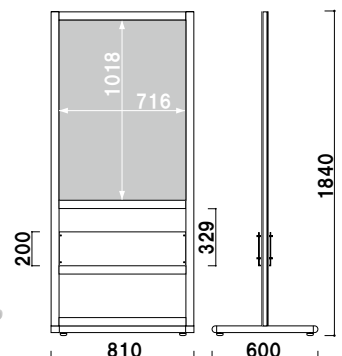

SPX-856 (シルバー / ブラック)

¥158,000 (税抜価格)

重量 ■ 28.9 kg 301

パネル付 組立 両面 屋内

AD 安定感のある台形フォルム。

新製品
NEW



AD-851

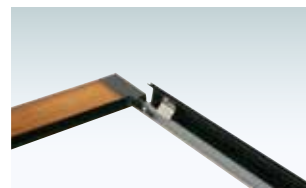

前面二辺開閉式パネル
プリンパS730付き



側面板付
いたずら防止にもなります。

特注対応について

掲示板仕様やカタロググラックがついたタイプや片面、両面もご用意できます。ご希望の機能やサイズ、仕様がございましたらお気軽にお問い合わせください。



横出しカタロググラック仕様



A4判3つ折用
カタロググラック仕様



この製品は**実費送料**がかかります。大型商品につき、ご了承願います。

本体 ■ アルミ押型材アルマイト仕上黒
コーナー ■ アルミダイキャスト
パネル ■ プリンパ S730 ブラック
キャスター仕様

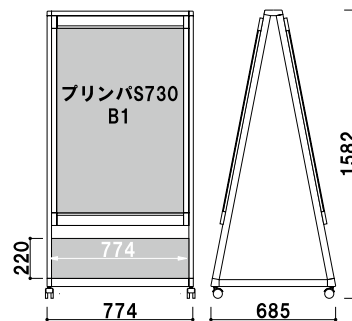

AD-851 (ブラック)

パネル付 両面 屋内

¥180,000 (税抜価格)

重量 ■ 20.3kg 1434

パネル
スタンド

Vサイン

カラー
イーゼル

スリム
イーゼル

イーゼル

木製
イーゼル

アプローチ
スタンド

スライド
ポスター

ポスター
スタンド

ウォーター
ベース

屋外用
ロータイプ

屋外用

ポスタースタンド

VAL

まっすぐもななめも
これ1台で解決。

2019年
4月発売

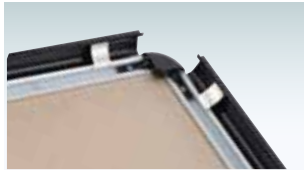

前面四方開閉式パネル
MG-25R付き

脚を開いて角度調整

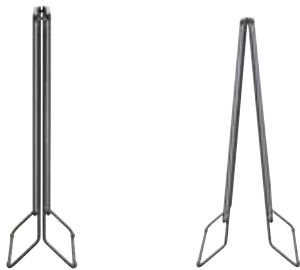

脚部閉じ
パネル垂直時

脚部開き
パネル傾斜時

※脚を閉じての使用はオプションウエイトのご使用を推奨します。

オプション

Aバリブロック

¥1,000 (税抜価格) 013

重量 ■ 5.0kg (満水時)
本体 ■ ポリエチレン
(P.407 掲載)



VAL-A1

パネル
スタンド

Vサイン

カラー
イーゼル

スリム
イーゼル

イーゼル

木製
イーゼル

アプローチ
スタンド

スライド
ポスター

ポスター
スタンド

ウォーター
ベース

屋外用
ロータイプ

屋外用



パネル ■ MG-25R B2 ブラック 屋内仕様
本体 ■ φ 15.9 スチールパイプ 黒塗装
※脚を閉じての使用はオプションウエイト
のご使用を推奨します。

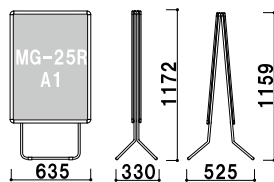

VAL-81 (ブラック)

¥46,000 (税抜価格)

パネル付 両面 屋内

重量 ■ 5.9kg 268



パネル ■ MG-25R B1 ブラック 屋内仕様
本体 ■ φ 15.9 スチールパイプ 黒塗装
※脚を閉じての使用はオプションウエイト
のご使用を推奨します。

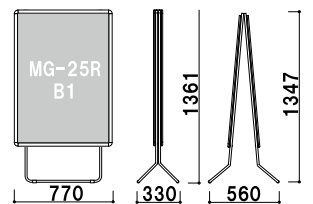

VAL-85 (ブラック)

¥52,000 (税抜価格)

パネル付 両面 屋内

重量 ■ 8.9kg 376

POL フラットな柱ですっきり ポスターアピール。

新製品
NEW



■ POL-A1

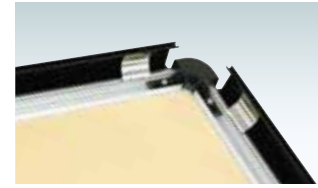

前面四方開閉式パネル付き

特注対応例

柱部分にカタログラックを取り付ける事も可能です。
お気軽にお問い合わせください。



A4判用カタログラック仕様

パネル
スタンド

Vサイン

カラー
イーゼル

スリム
イーゼル

イーゼル

木製
イーゼル

アプローチ
スタンド

スライド
ポスター

ポスター
スタンド

ウォーター
ベース

屋外用
ロータイプ

屋外用



パネル ■ MDF 3.0mm + PET 透明 1.0mm
柱 ■ アルミ押型材化研ブラック
ベース ■ スチール黒塗装仕上
キャスター仕様

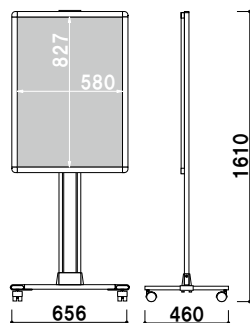

POL-A1 (ブラック)

パネル付 組立 片面 屋内

¥64,000 (税抜価格)

重量 ■ 11.6kg 131



パネル ■ MDF 3.0mm + PET 透明 1.0mm
柱 ■ アルミ押型材化研ブラック
ベース ■ スチール黒塗装仕上
キャスター仕様

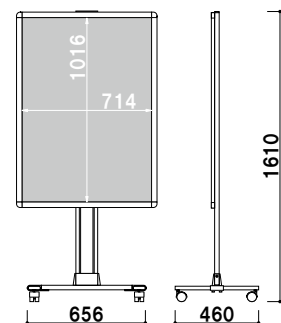

POL-B1 (ブラック)

パネル付 組立 片面 屋内

¥69,000 (税抜価格)

重量 ■ 13.0kg 156

ポスタースタンド

VS 最初からパネル付きのVサイン。



パネル固定タイプ



前面四方開閉式パネル付き

❗ ウェイトで安定させたい・・・



オプション

スタンドウェイト

¥1,500 (税抜価格) 011

重量 ■ 3.0kg (縦置き満水時)
本体 ■ ポリエチレン
(P.404 掲載)



VS-185



パネル ■ MDF 3.0mm + PET 透明 1.0mm
柱 ■ ステンレス ICS パイプ
ベース ■ スチールクロームメッキ仕上
キャスター仕様
※パネル固定式

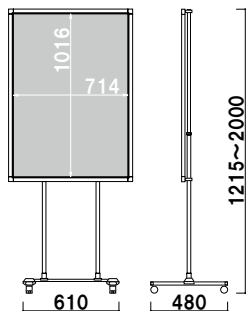

VS-185 (片面タイプ)
(パネル付き)

¥55,100 (税抜価格)

パネル付 組立 高さ調整 両面 屋内

重量 ■ 9.0kg 051



パネル ■ MDF 3.0mm + PET 透明 1.0mm
柱 ■ ステンレス ICS パイプ
ベース ■ スチールクロームメッキ仕上
キャスター仕様
※パネル固定式

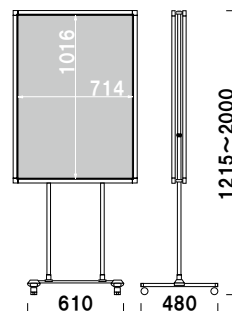

VS-285 (両面タイプ)
(パネル付き)

¥79,100 (税抜価格)

パネル付 組立 高さ調整 両面 屋内

重量 ■ 13.5kg 064



パネル
スタンド

Vサイン

カラー
イーゼル

スリム
イーゼル

イーゼル

木製
イーゼル

アプローチ
スタンド

スライド
ポスター

ポスター
スタンド

ウォーター
ベース

屋外用
ロータイプ

屋外用



VAS-81W



前面四方開閉式パネル
MG-25R付き



パネル取外し可能

本体からパネルを取り外し可能です。
背面金具の穴を使って壁付けも出来ます。
※別途、ドライバーが必要です。
※壁付け用ビスは付属していません。

！ウエイトで安定させたい・・・



オプション
ウエイトバスケット(小)
(ホワイト/ブラック)
¥6,000 (税抜価格) 035
重量 ■ 1.0kg
(P.406 掲載)

オプション
サインウエイト
¥2,000 (税抜価格) 020
重量 ■ 10.0kg (満水時)
本体 ■ ポリエチレン
(P.407 掲載)



VAS-82S

パネル ■ MG-25R B2 ブラック 屋内仕様
本体 ■ アルミ押出材

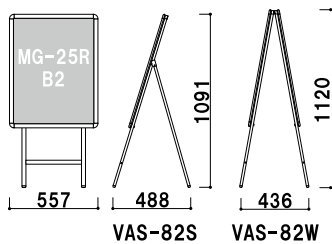

MG-25R B2

VAS-82S

VAS-82W



VAS-81W

パネル ■ MG-25R A1 ブラック 屋内仕様
本体 ■ アルミ押出材

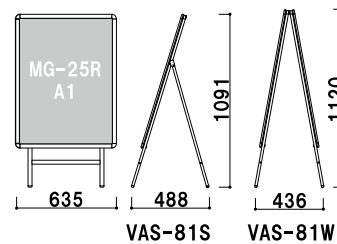

MG-25R A1

VAS-81S

VAS-81W

VAS-82S (片面タイプ)

パネル付 片面 屋内

¥34,000 (税抜価格)

重量 ■ 2.8kg 061

VAS-82W (両面タイプ)

パネル付 両面 屋内

¥53,000 (税抜価格)

重量 ■ 4.5kg 061

VAS-81S (片面タイプ)

パネル付 片面 屋内

¥37,000 (税抜価格)

重量 ■ 3.0kg 069

VAS-81W (両面タイプ)

パネル付 両面 屋内

¥56,000 (税抜価格)

重量 ■ 5.5kg 069

パネル
スタンド

Vサイン

カラー
イーゼル

スリム
イーゼル

イーゼル

木製
イーゼル

アプローチ
スタンド

スライド
ポスター

ポスター
スタンド

ウォーター
ベース

屋外用
ロータイプ

屋外用

ポスタースタンド

POX

ポスターパネル付きタイプ。



パネル
スタンド

Vサイン

カラー
イーゼル

スリム
イーゼル

イーゼル

木製
イーゼル

アプローチ
スタンド

スライド
ポスター

ポスター
スタンド

ウォーター
ベース

屋外用
ロータイプ

屋外用

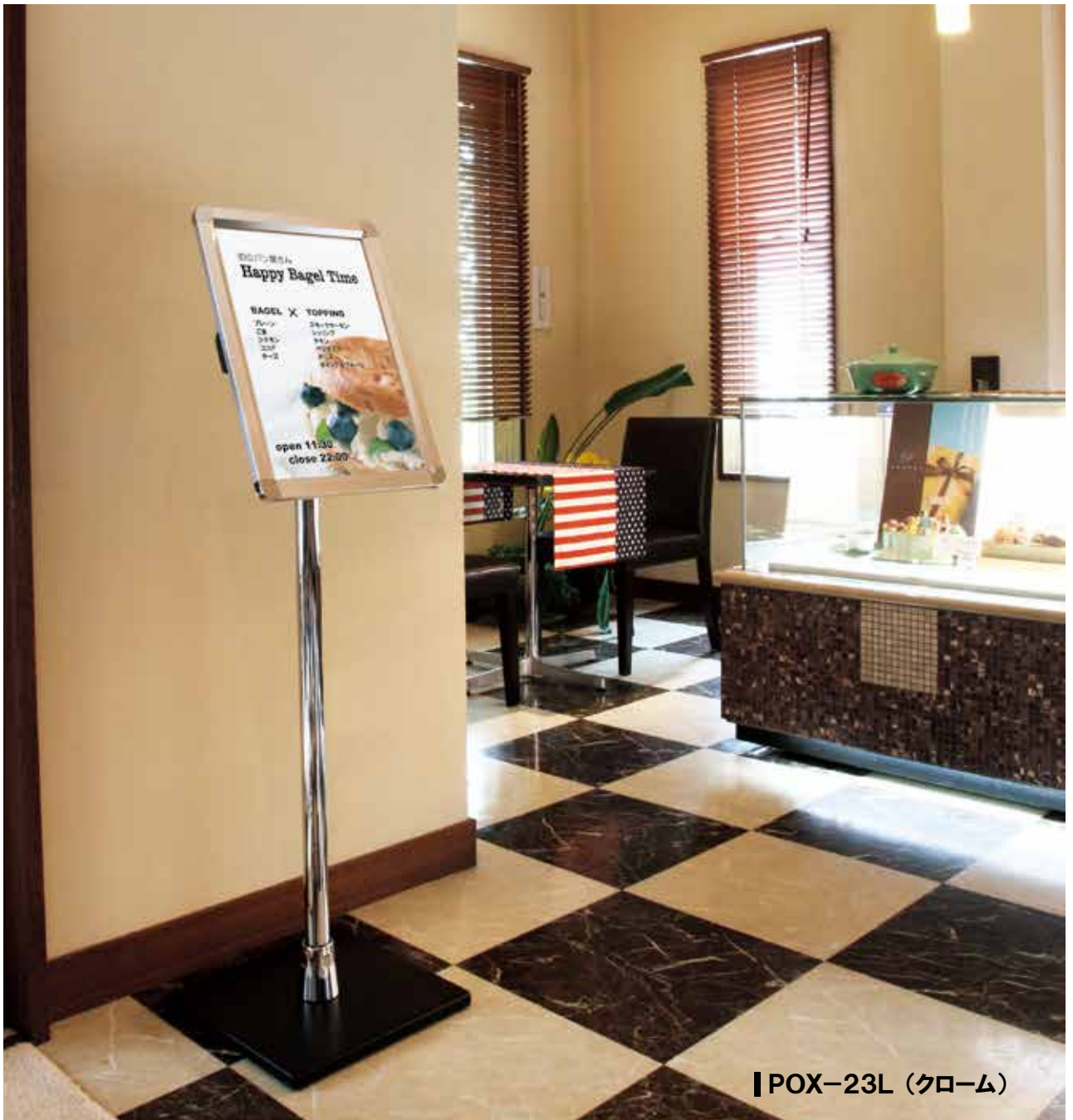

POX-23L (クローム)

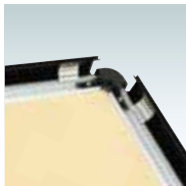

前面開閉式パネル付き

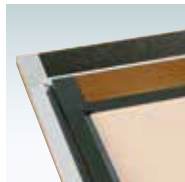
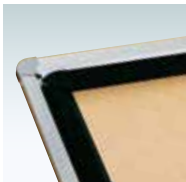

フレームカラー

- ・シルバー
- ・ブラック



角度調整機能付き

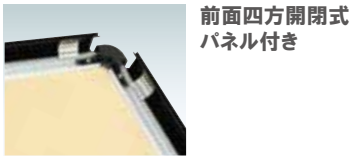

前面四方開閉式
パネル付き

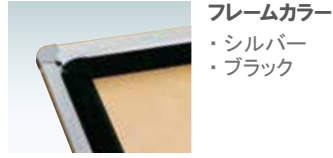

フレームカラー
・シルバー
・ブラック



パネル ■ MDF 3.0mm + PET 透明 1.0mm
柱 ■ クローム：スチールクロームメッキ仕上
ブラック：スチール黒塗装仕上
ベース ■ ABS 樹脂 黒塗装仕上
スチールウエイト入り

※面板部角度調整可
※ご注文時にカラーをご指定ください。

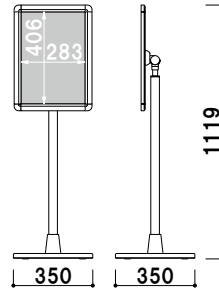

POX-23L (シルバー / ブラック)

パネル付 角度調整 片面 屋内

¥34,800 (税抜価格)

重量 ■ 6.1kg 053



縦横回転可能

パネル ■ MDF 3.0mm + PET 透明 1.0mm
柱 ■ クローム：スチールクロームメッキ仕上
ブラック：スチール黒塗装仕上
ベース ■ ABS 樹脂 黒塗装仕上
スチールウエイト入り

※面板部角度調整可
※面板部縦横回転可
※ご注文時にカラーをご指定ください。

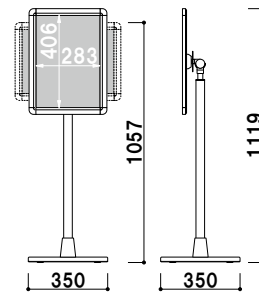

縦横回転タイプ

POX-23LAうら

POX-23LA (シルバー / ブラック)

パネル付 角度調整 片面 屋内

¥41,000 (税抜価格)

重量 ■ 6.9kg 063



パネル ■ MDF 3.0mm + PET 透明 1.0mm
柱 ■ クローム：スチールクロームメッキ仕上
ブラック：スチール黒塗装仕上
ベース ■ ABS 樹脂 黒塗装仕上
スチールウエイト入り

※面板部角度調整可
※ご注文時にカラーをご指定ください。

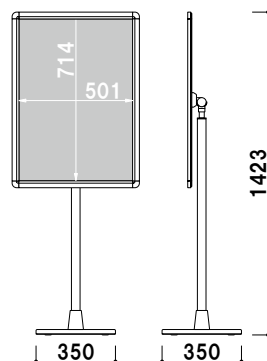

POX-12R (シルバー / ブラック)

パネル付 角度調整 片面 屋内

¥39,800 (税抜価格)

重量 ■ 8.0kg 109

パネル
スタンド

Vサイン

カラー
イーゼル

スリム
イーゼル

イーゼル

木製
イーゼル

アプローチ
スタンド

スライド
ポスター

ポスター
スタンド

ウォーター
ベース

屋外用
ロータイプ

屋外用

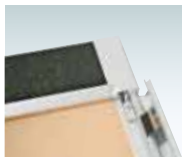

前面開閉式
パネル付き

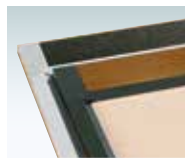

フレームカラーとアクセントプレート

- ・シルバー + 石目調
- ・ブラック + 木目調



POX-A3T (シルバー / ブラック)

パネル付 角度調整 片面 屋内

¥38,000 (税抜価格)

重量 ■ 6.3kg 055

パネル ■ MDF 3.0mm + PET 透明 1.0mm
柱 ■ クローム : スチールクロームメッキ仕上
ブラック : スチール黒塗装仕上
ベース ■ ABS 樹脂 黒塗装仕上
スチールウエイト入り

※面板部角度調整可
※ご注文時にカラーをご指定ください。

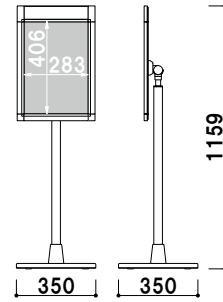

パネル
スタンド

Vサイン

カラー
イーゼル

スリム
イーゼル

イーゼル

木製
イーゼル

アプローチ
スタンド

スライド
ポスター

ポスター
スタンド

ウォーター
ベース

屋外用
ロータイプ

屋外用



POX-A3Y (シルバー / ブラック)

パネル付 角度調整 片面 屋内

¥38,000 (税抜価格)

重量 ■ 6.9kg 070

パネル ■ MDF 3.0mm + PET 透明 1.0mm
柱 ■ クローム : スチールクロームメッキ仕上
ブラック : スチール黒塗装仕上
ベース ■ ABS 樹脂 黒塗装仕上
スチールウエイト入り

※面板部角度調整可
※ご注文時にカラーをご指定ください。

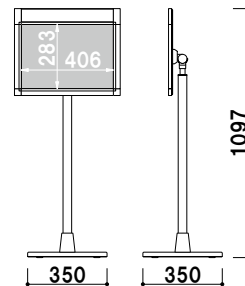

POX-B2 (シルバー / ブラック)

パネル付 角度調整 片面 屋内

¥43,800 (税抜価格)

重量 ■ 8.5kg 109

パネル ■ MDF 3.0mm + PET 透明 1.0mm
柱 ■ クローム : スチールクロームメッキ仕上
ブラック : スチール黒塗装仕上
ベース ■ ABS 樹脂 黒塗装仕上
スチールウエイト入り

※面板部角度調整可
※ご注文時にカラーをご指定ください。

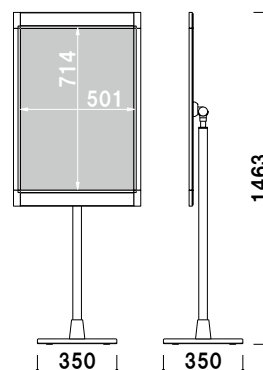

ポットポスタースタンド

PPO

ちょっとおしゃれな空間に最適。

パネル
スタンド



■ PPO-30S (ホワイト)

パネル
スタンド

カラー
イーゼル

スリム
イーゼル

イーゼル

木製
イーゼル

アプローチ
スタンド

スライド
ポスター

ポスター
スタンド

ウォーター
ベース

屋外用
ロータイプ

屋外用



パネル ■ MDF 3.0mm + PET 透明 1.0mm
柱 ■ ステンレス ICS パイプ
ベース ■ ABS 樹脂 スチールウエイト入り
※ご注文時にベースカラーをご指定ください。

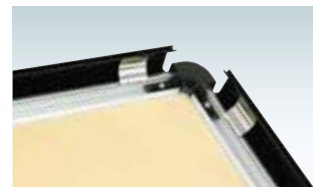
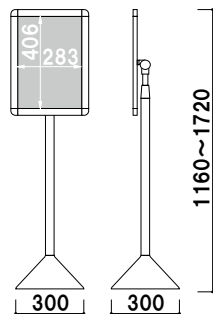

前面四方開閉式パネル



角度調整・高さ調整機能付き

PPO-30S (ホワイト/ブラック)

¥38,500 (税抜価格)

パネル付 角度調整 高さ調整 片面 屋内

重量 ■ 4.6kg 140

ウォーターベースパネルスタンド

WPS 安定感のある屋外対応スタンド。



高さ調整機能付き

※屋外でご使用の際は、
屋外用のパネルをご使用ください。



WPS-100 + PG-32R - B1屋外仕様 (ホワイト)

共通スペック

- 柱 ■ スチールパイプ 白塗装仕上
- スライド柱 ■ アルミパイプ ホワイト
- フック ■ スチール白ビニールコーティング

パネルサイズ ■ 厚み 25mm まで
幅 400 ~ 800mm まで
高さ 700 ~ 1100mm まで
※パネルは含まれておりません。



PG32R-B2との組み合わせ例

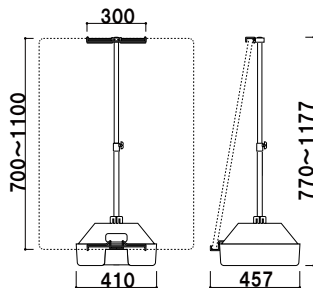

WPS-100 (片面タイプ)

組立 高さ調整 片面 屋外

¥18,000 (税抜価格) 重量 ■ 2.0kg (満水時 22.0kg) 039

パネルサイズ ■ 厚み 25mm まで
幅 400 ~ 800mm まで
高さ 700 ~ 1100mm まで
※パネルは含まれておりません。



PG32R-B1との組み合わせ例

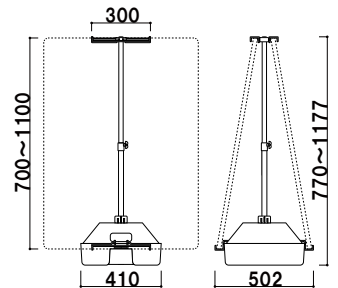

WPS-120 (両面タイプ)

組立 高さ調整 両面 屋外

¥23,000 (税抜価格) 重量 ■ 2.3kg (満水時 22.3kg) 039

- パネルスタンド
- Vサイン
- カラーイーゼル
- スリムイーゼル
- イーゼル
- 木製イーゼル
- アプローチスタンド
- スライドポスター
- ポスタースタンド
- ウォーターベース
- 屋外用ロータイプ
- 屋外用

AL 防水仕様で1m以下のパネルスタンド。



1m以下



レインシート

袋状のシートが紙のポスターを水から守ります。



前面四方開閉式パネル (屋外用) 付き

! ウェイトで安定させたい...



オプション

サインウェイト

¥2,000 (税抜価格) 011

重量 ■ 10.0kg (満水時)
本体 ■ ポリエチレン (P.407 掲載)

共通スペック

本体 ■ アルミ押型材
コーナー ■ ABS 樹脂

AL-82

パネル
スタンド

Vサイン

カラー
イーゼル

スリム
イーゼル

イーゼル

木製
イーゼル

アプローチ
スタンド

スライド
ポスター

ウォーター
ベース

屋外用
ロータイプ

屋外用



パネル ■ アートパネル白 t3.0mm +
屋外用レインシート

キャスター仕様
※パネル固定式

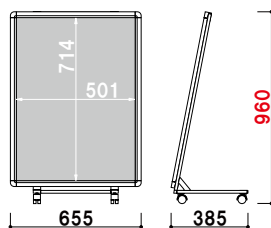

AL-81 (ホワイト)

¥50,000 (税抜価格)

パネル付 1m以下 片面 屋外

重量 ■ 7.0kg 282



パネル ■ アートパネル白 t3.0mm +
屋外用レインシート

キャスター仕様
※パネル固定式

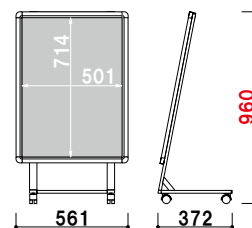

AL-82 (ホワイト)

¥46,000 (税抜価格)

パネル付 1m以下 片面 屋外

重量 ■ 6.6kg 234

屋外用ポスタースタンド

POS・PO 雨にも負けず 屋外対応型パネルスタンド。



| POS-81



レインシート
袋状のシートが紙の
ポスターを水から守り
ます。



**前面四方開閉式パネル
(屋外用) 付き**

パネル
スタンド

Vサイン

カラー
イーゼル

スリム
イーゼル

イーゼル

木製
イーゼル

アプローチ
スタンド

スライド
ポスター

ポスター
スタンド

ウォーター
ベース

屋外用
ロータイプ

屋外用



本体 ■ アルミ押型材 ホワイト
 パネル ■ アートパネル白 t3.0mm +
 屋外用レインシート
 ウェイトバスケット (小) 使用可

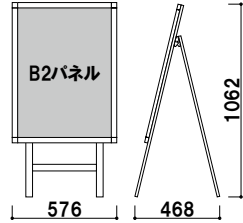

POS-82 (ホワイト)
 (片面タイプ)

パネル付 片面 屋外

¥48,000 (税抜価格)

重量 ■ 4.8kg 059



本体 ■ アルミ押型材 ホワイト
 パネル ■ アートパネル白 t3.0mm +
 屋外用レインシート
 ウェイトバスケット (小) 使用可

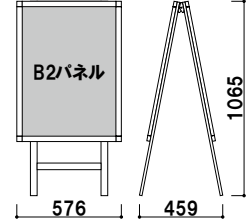

POS-82W (ホワイト)
 (両面タイプ)

パネル付 両面 屋外

¥75,000 (税抜価格)

重量 ■ 7.4kg 081



本体 ■ アルミ押型材 ホワイト
 パネル ■ アートパネル白 t3.0mm +
 屋外用レインシート
 ウェイトバスケット (小) 使用可

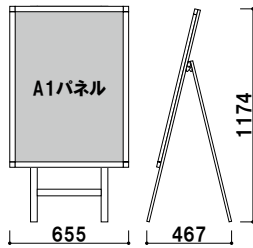

POS-81 (ホワイト)
 (片面タイプ)

パネル付 片面 屋外

¥54,000 (税抜価格)

重量 ■ 5.7kg 074



本体 ■ アルミ押型材 ホワイト
 パネル ■ アートパネル白 t3.0mm +
 屋外用レインシート
 ウェイトバスケット (小) 使用可

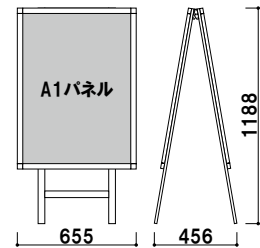

POS-81W (ホワイト)
 (両面タイプ)

パネル付 両面 屋外

¥85,000 (税抜価格)

重量 ■ 9.6kg 098



本体 ■ アルミ押型材 ホワイト
 パネル ■ アートパネル白 t3.0mm +
 屋外用レインシート
 ウェイトバスケット (大) 使用可

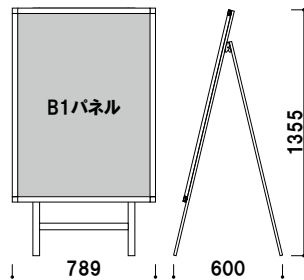

POS-85 (ホワイト)
 (片面タイプ)

パネル付 片面 屋外

¥68,000 (税抜価格)

重量 ■ 7.6kg 100

！ 転倒防止にはセットでのご使用をおすすめします。



オプション

ウェイトバスケット (大)
 (ホワイト/ブラック)

¥9,100 (税抜価格) 047
 重量 ■ 2.1kg

ウェイトバスケット (小)
 (ホワイト/ブラック)

¥6,000 (税抜価格) 035
 重量 ■ 1.0kg
 (P.406 掲載)

オプション

サインウェイト

¥2,000 (税抜価格) 020

重量 ■ 10.0kg (満水時)
 本体 ■ ポリエチレン
 (P.407 掲載)



パネル
 スタンド

Vサイン

カラー
 イーゼル

スリム
 イーゼル

イーゼル

木製
 イーゼル

アプローチ
 スタンド

スライド
 ポスター

ポスター
 スタンド

ウォーター
 ベース

屋外用
 ロータイプ

屋外用

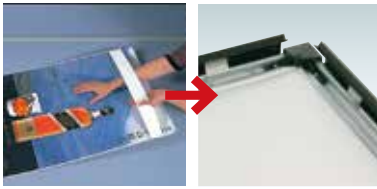

バックシート
袋状のシートが紙のポスターを水から守ります。



本体 ■ スチール塗装仕上
パネル ■ FG-32S ブラック
バックシート仕様

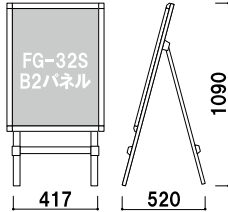

PO-820B (ブラック)

パネル付 片面 屋外

¥57,000 (税抜価格)

重量 ■ 7.5kg 059



本体 ■ スチール塗装仕上
パネル ■ FG-32S ブラック
バックシート仕様

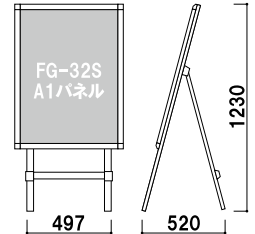

PO-810B (ブラック)

パネル付 片面 屋外

¥62,000 (税抜価格)

重量 ■ 8.5kg 074



本体 ■ スチール塗装仕上
パネル ■ FG-32S ブラック
バックシート仕様

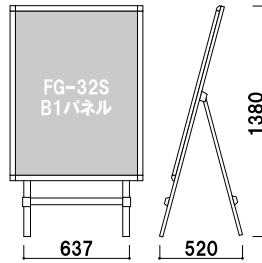

PO-850B (ブラック)

パネル付 片面 屋外

¥72,500 (税抜価格)

重量 ■ 11.0kg 100



！ 転倒防止には
セットでのご使用を
おすすめします。



オプション

ウエイトバスケット(小)

(ホワイト / ブラック)

¥6,000 (税抜価格) 035

重量 ■ 1.0kg
材質 ■ スチールビニールコーティング
(P.406 掲載)



オプション

サインウエイト

¥2,000 (税抜価格) 020

重量 ■ 10.0kg (満水時)
本体 ■ ポリエチレン
(P.407 掲載)

パネル
スタンド

V サイン

カラー
イーゼル

スリム
イーゼル

イーゼル

木製
イーゼル

アプローチ
スタンド

スライド
ポスター

ポスター
スタンド

ウォーター
ベース

屋外用
ロータイプ

屋外用

オプション

PO用LED オプションライト

(LEDランプ 6.3W)

¥18,000 (税抜価格)

重量 ■ 1.0kg
本体 ■ アルミ押型材 ブラック
取付金具 ■ スチール黒塗装仕上
コード ■ 5.2m
防滴仕様

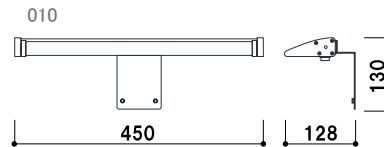

PO-820Bとオプションライトの
組み合わせ例



取付方法

付属の六角レンチを使用し、
パネルの背面から取り付けて
使用します。

GAS・GAW



本体 ■ アルミニウムアルマイト仕上
 パネル ■ アルミ複合板 3.0mm
 + ペット透明 1.0mm
 ※この商品は返品・交換が不可となります。予めご了承ください。
 ※ご注文時にカラーをご指定ください。

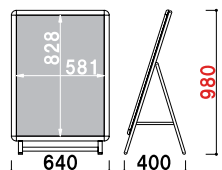

GAS-A1 (シルバー/ブラック) 1m以下 パネル付 片面 屋外 メーカー直送

¥17,000 (税抜価格) 重量 ■ 4.5kg 030



本体 ■ アルミニウムアルマイト仕上
 パネル ■ アルミ複合板 3.0mm
 + ペット透明 1.0mm
 ※この商品は返品・交換が不可となります。予めご了承ください。
 ※ご注文時にカラーをご指定ください。

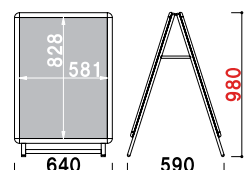

GAW-A1 (シルバー/ブラック) 1m以下 パネル付 両面 屋外 メーカー直送

¥23,000 (税抜価格) 重量 ■ 7.9kg 030



本体 ■ アルミニウムアルマイト仕上
 パネル ■ アルミ複合板 3.0mm
 + ペット透明 1.0mm
 ※この商品は返品・交換が不可となります。予めご了承ください。
 ※ご注文時にカラーをご指定ください。

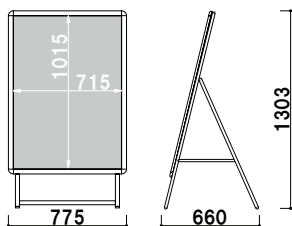

GAS-B1 (シルバー/ブラック) パネル付 片面 屋外 メーカー直送

¥27,000 (税抜価格) 重量 ■ 6.5kg 030



本体 ■ アルミニウムアルマイト仕上
 パネル ■ アルミ複合板 3.0mm
 + ペット透明 1.0mm
 ※この商品は返品・交換が不可となります。予めご了承ください。
 ※ご注文時にカラーをご指定ください。

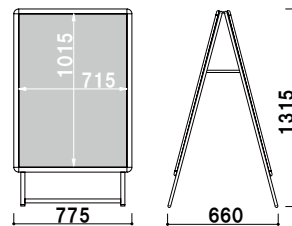

GAW-B1 (シルバー/ブラック) パネル付 両面 屋外 メーカー直送

¥34,000 (税抜価格) 重量 ■ 11.4kg 030

オプション

GAS・GAW用 注水置台
 (シルバー/ブラック)

¥5,000 (税抜価格) 005

重量 ■ 0.6kg
 本体 ■ アルミニウムアルマイト仕上
 サイズ ■ W260×H54×D395～670mm
 ※ご注文時にカラーをご指定ください。

オプション

バリウエイト(大)グレー

¥1,600 (税抜価格) 017

重量 ■ 10.0kg (満水時)
 本体 ■ ポリエチレン
 (P.407 掲載)

2016年10月より本体、注水置台ともに仕様変更しております。
 本体、注水置台の新旧により使用できない組み合わせもございます。
 詳しくはお問合せいただくか、WEBサイト www.first-sp.com の
 > 製品情報 検索ボックスにて「GAS」を検索してご確認ください。

パネル
スタンド

カラー
イーゼル

スリム
イーゼル

イーゼル

木製
イーゼル

アプローチ
スタンド

スライド
ポスター

ポスター
スタンド

ウォーター
ベース

屋外用
ロータイプ

屋外用

ポスターパネル

POSTER PANEL INDEX



プリンパ



P.188

プリンパ (マグネット)



P.190

プリンパ (吊り下げ)



P.191

K (ケンドンパネル)



P.192

スライドパネル



P.194

KP (ケンドンレール)



P.196

PG/TG/FG



P.198

アケパネ /MG



P.202

ピュアパネル /
ポップフレーム



P.204

スリムエイト /
ラクパネ



P.205



オストレッチ /
ワンタッチスタンダード



P.206

ニューアートフレーム /
アートフレームウッディ

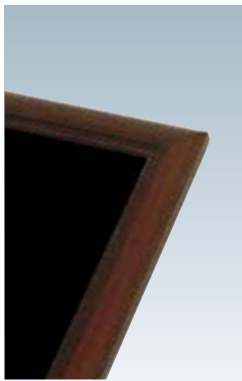

P.207

パネルフック



P.208

《コラム》
ポスター寸法

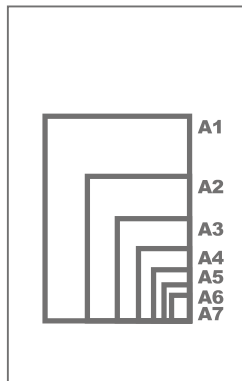

P.209

フォトパネル T7

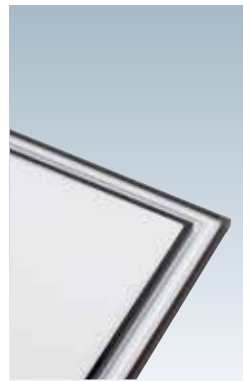

P.210

ポストフィット



P.212

WPH



P.214

DMP



P.215

メッセージ BOX /
掲示板



P.216

ソフト M / ソフト M2



P.217



前面開閉フレーム



■ S730 タテ - A1 (ホワイト)



■ S730タテ - B2 (シルバー)

実用新案登録済：第 3121484 号
意匠登録済：第 1292387 号

本体材質 ■ アルミ押型材
透明カバー ■ PET 透明 1mm
バックボード ■ MDF 3mm
フレーム ■ 幅(上下)：70mm (左右)：30mm
厚み：18mm
吊具付き(2箇所・左右サイドフレーム中央)
吊りひも付き



フレームとアクセントプレート標準の組合せ

- シルバー + 931KM (石目調)
- ブラック + 2040KG (木目調)
- ホワイト + 1801KM (石目調)

左右フレーム(開閉)

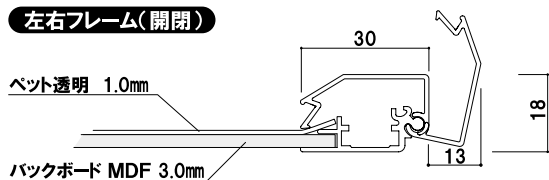

上下フレーム(固定)

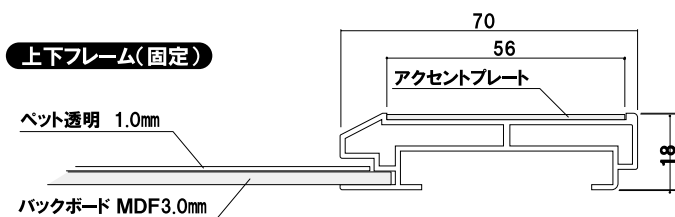

※壁付けしたままフレームを開閉する場合は、パネルから
15mm以上のスペースを確保していただくことをおすすめします。



シルバー + 931KM (石目調)

前面開閉式

プリンパオープンパネル S730 タテ

(シルバー / ホワイト / ブラック) ※左右のフレームのみ開閉します。

壁面直付可 片面 屋内

サイズ(画面寸法)	パネル外寸	重量	本体価格	
B1タテ (714 × 1016)	774 × 1156	5.1kg	¥24,000 (税抜価格)	033
B2タテ (501 × 714)	561 × 854	3.0kg	¥17,000 (税抜価格)	018
B3タテ (350 × 501)	410 × 601	1.7kg	¥12,000 (税抜価格)	010
A1タテ (580 × 827)	640 × 967	3.7kg	¥20,000 (税抜価格)	023
A2タテ (406 × 580)	466 × 720	2.2kg	¥14,000 (税抜価格)	013
A3タテ (283 × 406)	343 × 506	1.3kg	¥10,000 (税抜価格)	007

※ B3・A3 サイズはアクセントプレートが上または下の一辺のみになります。



ブラック + 2040KG (木目調)

前面開閉式

プリンパオープンパネル S730 ヨコ

(シルバー / ホワイト / ブラック) ※左右のフレームのみ開閉します。

壁面直付可 片面 屋内

サイズ(画面寸法)	パネル外寸	重量	本体価格	
B1ヨコ (1016 × 714)	1076 × 854	5.3kg	¥25,000 (税抜価格)	034
B2ヨコ (714 × 501)	774 × 641	3.2kg	¥18,000 (税抜価格)	019
B3ヨコ (501 × 350)	561 × 450	1.8kg	¥12,000 (税抜価格)	012
A1ヨコ (827 × 580)	887 × 720	3.9kg	¥21,000 (税抜価格)	024
A2ヨコ (580 × 406)	640 × 546	2.4kg	¥15,000 (税抜価格)	014
A3ヨコ (406 × 283)	466 × 383	1.3kg	¥10,000 (税抜価格)	008

※ B3・A3 サイズはアクセントプレートが上または下の一辺のみになります。

4辺開閉タイプの作成や特寸対応も承ります。

アクセントプレートのついていない標準的な4辺開閉タイプのプリンパの製作も可能です。
また、ニーズに合わせた特寸の製作なども1枚から作成可能ですので
まずはお気軽にお問合せ下さい。



四辺開閉式フレーム

上下左右のフレームがすべて開閉可能です。
左ページの左右フレームのフレーム寸法となります。



フレームカラー

シルバー、ブラック、ホワイトの3色展開です。



フレームカラー：ブラック

プリンパオープン

プリンパケンドン

プリンパスライド

ケンドンレール

ポスターパネル

パネルオプション

フォトパネル

ダブルフィルム

ウィンドウポスター

両面用マルチ

掲示板

マグネットで簡単取付。

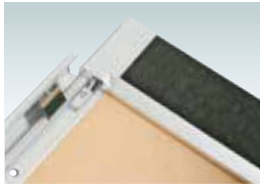

前面開閉フレーム

マグネットの追加

より強力に付けたい場合、マグネットの追加取り付けも可能です。ご注文時にお申し付けください。
 ※ホワイトボードなど薄い鉄板ですと十分に磁力を発揮できません。

オプション

S730 用マグネット 79L

¥800 (税抜価格) 000

カバー ■ スチール
 亜鉛メッキ / ユニクロメート処理
 吸着力 ■ 19kgf ※吸着力は参考値です。
 (イマダ製デジタルフォースゲージ測定)



■ S730 タテ - A2 (シルバー) マグネット仕様

プリンパ
オープン

プリンパ
ケンドン

プリンパ
スライド

ケンドン
レール

ポスター
パネル

パネル
オプション

フォト
パネル

ダブル
フィルム

ウインドウ
ポスター

両面用
マルチ

掲示板

前面開閉式

プリンパオープンパネル S730 タテ マグネット仕様

(シルバー / ホワイト / ブラック) ※左右のフレームのみ開閉します。

片面 屋内



シルバー+ 931KM (石目調)

サイズ(画面寸法)	パネル外寸	重量	本体価格	
B1タテ (714 × 1016)	774 × 1156	5.1kg	¥27,200 (税抜価格)	033
B2タテ (501 × 714)	561 × 854	3.0kg	¥20,200 (税抜価格)	018
B3タテ (350 × 501)	410 × 601	1.7kg	¥13,600 (税抜価格)	010
A1タテ (580 × 827)	640 × 967	3.7kg	¥23,200 (税抜価格)	023
A2タテ (406 × 580)	466 × 720	2.2kg	¥17,200 (税抜価格)	013
A3タテ (283 × 406)	343 × 506	1.3kg	¥11,600 (税抜価格)	007

マグネット4個付(上下2個ずつ)
 ※ B3・A3 サイズはアクセントプレートが上または下の一辺のみ、
 マグネットも一辺のみ(2個)になります。

前面開閉式

プリンパオープンパネル S730 ヨコ マグネット仕様

(シルバー / ホワイト / ブラック) ※左右のフレームのみ開閉します。

片面 屋内



ブラック+ 2040KG (木目調)

サイズ(画面寸法)	パネル外寸	重量	本体価格	
B1ヨコ (1016 × 714)	1076 × 854	5.3kg	¥28,200 (税抜価格)	034
B2ヨコ (714 × 501)	774 × 641	3.2kg	¥21,200 (税抜価格)	019
B3ヨコ (501 × 350)	561 × 450	1.8kg	¥13,600 (税抜価格)	012
A1ヨコ (827 × 580)	887 × 720	3.9kg	¥24,200 (税抜価格)	024
A2ヨコ (580 × 406)	640 × 546	2.4kg	¥18,200 (税抜価格)	014
A3ヨコ (406 × 283)	466 × 383	1.3kg	¥11,600 (税抜価格)	008

マグネット4個付(上下2個ずつ)
 ※ B3・A3 サイズはアクセントプレートが上または下の一辺のみ、
 マグネットも一辺のみ(2個)になります。

天吊りで使い方が広がる。



上下フレームに溝付き

フレームカラー

上下フレーム(固定)

ペット樹脂 透明 1.0mm

バックボード MDF 3.0mm

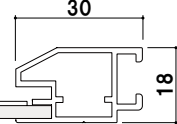

左右フレーム(開閉)

ペット樹脂 透明 1.0mm

バックボード MDF 3.0mm

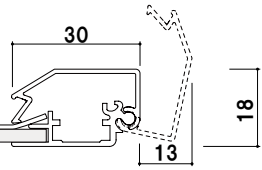

※壁付けしたままフレームを開閉する場合は、パネルから15mm以上のスペースを確保していただくことをおすすめします。

■H30-A1(ブラック)×2枚



フレーム ■材質: アルミ押型材 幅: 30mm 厚み: 18mm
透明カバー ■PET 透明 1mm
バックボード ■MDF 3mm
吊具付き (2箇所・サイドフレーム中央)、吊りひも付き

前面二方開閉式

プリンパオープンパネル

H30 (タテ仕様 / ヨコ仕様)

(シルバー / ホワイト / ブラック)

※左右のフレームのみ開閉します。

壁面直付可 片面 屋内

サイズ(画面寸法)	パネル外寸	重量	本体価格	
B1 (714 × 1016)	774 × 1076	4.5kg	¥18,000 (税抜価格)	031
B2 (501 × 714)	561 × 774	2.5kg	¥13,000 (税抜価格)	017
B3 (350 × 501)	410 × 561	1.5kg	¥9,800 (税抜価格)	009
A1 (580 × 827)	640 × 887	3.1kg	¥14,000 (税抜価格)	022
A2 (406 × 580)	466 × 640	1.8kg	¥10,000 (税抜価格)	012
A3 (283 × 406)	343 × 466	1.1kg	¥8,600 (税抜価格)	007

※ご注文時にフレームカラーとタテ仕様・ヨコ仕様をご指定ください。

オプションパーツ

H30の上下フレームの溝にピクチャーレール用パーツを取り付けていただけます。ピクチャーレールとあわせてご使用ください。

！ワイヤーでパネルを吊りたい時・・・

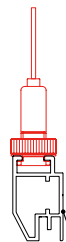

オプション

BS-32R-R

¥1,000 (税抜価格) 001

対応ワイヤー ■φ 1.0 ~ 1.5
材質 ■真鍮
仕上 ■梨地ニッケルメッキ
※ワイヤーは貫通しません。

H30上部フレーム

！パネルにフックを付けたい時・・・



オプション

MCD-4

¥750 (税抜価格) 001

対応ワイヤー ■φ 0.6 ~ 1.5
材質 ■真鍮・ステンレス
仕上 ■梨地ニッケルメッキ

H30上部フレーム

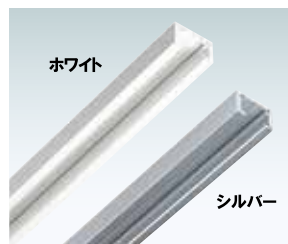

MC-10Hピクチャーレール(穴加工付)

(シルバー / ホワイト)

MCLレール
P.386 ~

品番	L寸法	本体価格	
MC-10H 2000 シルバー	3000mm	¥2,200 (税抜価格)	300
MC-10H 2000 ホワイト	3000mm	¥2,400 (税抜価格)	300
MC-10H 3000 シルバー	4000mm	¥3,300 (税抜価格)	300
MC-10H 3000 ホワイト	4000mm	¥3,600 (税抜価格)	300
エンドキャップMC-10E シルバー		¥350 (税抜価格)	1
エンドキャップMC-10E ホワイト		¥450 (税抜価格)	1

材質 ■アルミアルマイト仕上 許容荷重 ■30 kg

プリンパオープン

プリンパケンドン

プリンパスライド

ケンドンレール

ポスターパネル

パネルオプション

フォトパネル

ダブルフィルム

ウィンドウポスター

両面用マルチ

掲示板

K 着脱簡単なケンドン式サインシステム。

パネルの取り外し方法

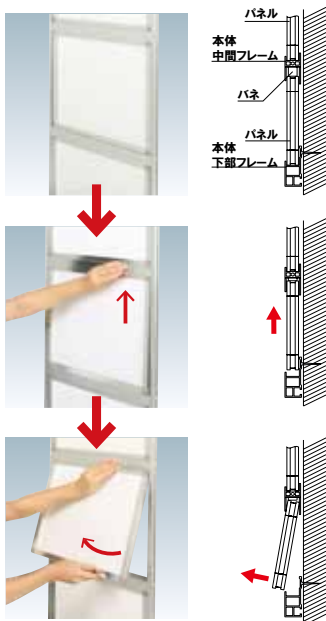

■ K013 (ブラック)

プリンパ
オープン

プリンパ
ケンドン

プリンパ
スライド

ケンドン
レール

ポスター
パネル

パネル
オプション

フォト
パネル

ダブル
フィルム

ウインドウ
ポスター

両面用
マルチ

掲示板

補修・追加用ケンドンパネル

(シルバー / ブラック)

カバー
付 片面 屋内

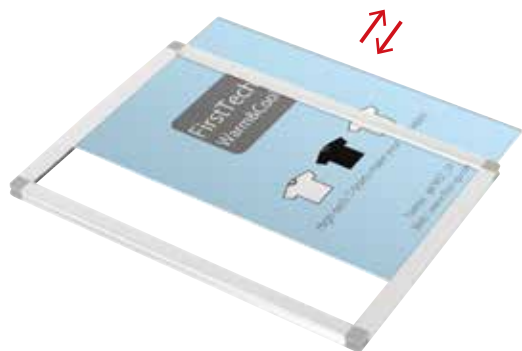

サイズ (画面寸法)	ポスター寸法	使用品番	本体価格	
A41 (194 × 281)	A4 サイズ 210 × 297	K044・K144 K112・K014	¥3,800 (税抜価格)	003
A42 (281 × 424)	297 × 440	K112	¥4,600 (税抜価格)	007
A31 (281 × 404)	A3 サイズ 297 × 420	K014・K013	¥4,600 (税抜価格)	005
A21 (404 × 578)	A2 サイズ 420 × 594	K013	¥8,200 (税抜価格)	009

※A41・A31はご注文時にタテ・ヨコをご指定ください。

面板スライド式

ケンドン用パネルは、付属の透明カバーにポスターをはさんでスライドさせるだけの差し替えが簡単なタイプです。





フレーム ■ 材質：アルミ押型材
 パネル ■ ケンドン用パネル
 A41 × 8 枚・A42 × 4 枚付
 材質：アルミ押型材
 透明カバー ■ 塩ビ透明 1.0mm
 バックボード ■ スチレンボード 3.5mm
 吊具 6 個付
 ※ご注文時にフレームカラーをご指定ください。

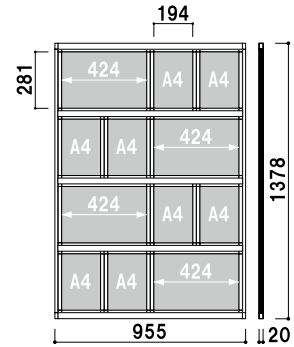

K112 (シルバー / ブラック)

¥73,000 (税抜価格)

壁面直付可 カバー付 片面 屋内

重量 ■ 10.9kg 062



フレーム ■ 材質：アルミ押型材
 パネル ■ ケンドン用パネル
 A41 × 16 枚付
 材質：アルミ押型材
 透明カバー ■ 塩ビ透明 1.0mm
 バックボード ■ スチレンボード 3.5mm
 吊具 6 個付
 ※ご注文時にフレームカラーをご指定ください。

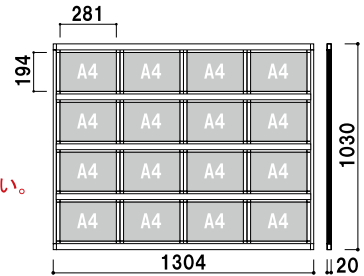

K044 (シルバー / ブラック)

¥83,000 (税抜価格)

壁面直付可 カバー付 片面 屋内

重量 ■ 11.8kg 064



フレーム ■ 材質：アルミ押型材
 パネル ■ ケンドン用パネル
 A41 × 5 枚・A31 × 1 枚付
 材質：アルミ押型材
 透明カバー ■ 塩ビ透明 1.0mm
 バックボード ■ スチレンボード 3.5mm
 吊具 4 個付
 ※ご注文時にフレームカラーをご指定ください。

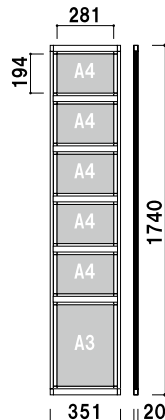

K014 (シルバー / ブラック)

¥45,000 (税抜価格)

壁面直付可 カバー付 片面 屋内

重量 ■ 7.5kg 031



フレーム ■ 材質：アルミ押型材
 パネル ■ ケンドン用パネル
 A31 × 4 枚・A21 × 1 枚付
 材質：アルミ押型材
 透明カバー ■ 塩ビ透明 1.0mm
 バックボード ■ スチレンボード 3.5mm
 吊具 4 個付
 ※ご注文時にフレームカラーをご指定ください。

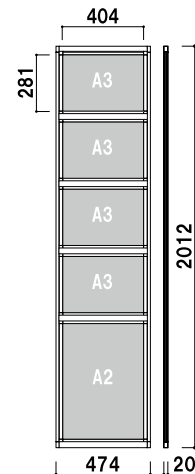

K013 (シルバー / ブラック)

¥49,800 (税抜価格)

壁面直付可 カバー付 片面 屋内

重量 ■ 10.4kg 047

プリンパ
オープン

プリンパ
ケンドン

プリンパ
スライド

ケンドン
レール

ポスター
パネル

パネル
オプション

フォト
パネル

ダブル
フィルム

ウィンドウ
ポスター

両面用
マルチ

掲示板

プリンスライドパネル

スライドパネル

手軽さ抜群な
シンプルフレーム。



印刷物のはさみ方



面板スライド式



■ S4Y5 (ブラック)

プリンパ
オープン

プリンパ
ケンドン

プリンパ
スライド

ケンドン
レール

ポスター
パネル

パネル
オプション

フォト
パネル

ダブル
フィルム

ウインドウ
ポスター

両面用
マルチ

掲示板



壁面
面付可

カー
付

片面

屋内

スライドパネル複数段 A4

フレーム材質 ■ アルミ押型材

フレーム幅 ■ 18mm

フレーム厚み ■ 14mm

透明カバー ■ 塩ビ透明 1.5mm 2枚合わせ

壁付け用ビス付き

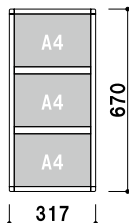

S4Y3 A4 横 3段
(シルバー / ブラック)

¥14,000 (税抜価格)
重量 ■ 1.5kg 008

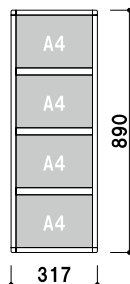

S4Y4 A4 横 4段
(シルバー / ブラック)

¥18,200 (税抜価格)
重量 ■ 1.9kg 010

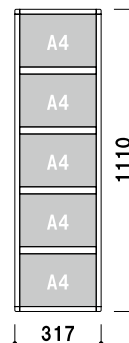

S4Y5 A4 横 5段
(シルバー / ブラック)

¥22,600 (税抜価格)
重量 ■ 2.4kg 022

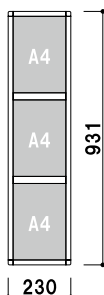

S4T3 A4 縦 3段
(シルバー / ブラック)

¥14,800 (税抜価格)
重量 ■ 1.5kg 008

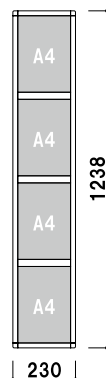

S4T4 A4 縦 4段
(シルバー / ブラック)

¥19,000 (税抜価格)
重量 ■ 2.0kg 010

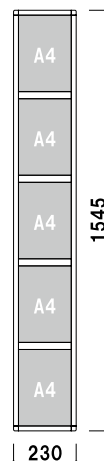

S4T5 A4 縦 5段
(シルバー / ブラック)

¥23,600 (税抜価格)
重量 ■ 2.4kg 022



壁面直付可 カバー付 片面 屋内

スライドパネル複数段 A3

フレーム材質 ■ アルミ押型材
 フレーム幅 ■ 18mm
 フレーム厚み ■ 14mm
 透明カバー ■ 塩ビ透明 1.5mm 2 枚合わせ
 壁付け用ビス付き

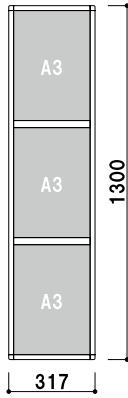

S3T3 A3 縦 3 段

(シルバー / ブラック)

¥20,000 (税抜価格)
 重量 ■ 2.6kg 014

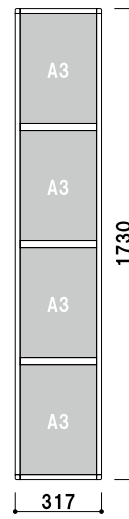

S3T4 A3 縦 4 段

(シルバー / ブラック)

¥26,000 (税抜価格)
 重量 ■ 3.4kg 019

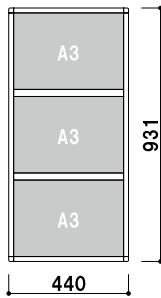

S3Y3 A3 横 3 段

(シルバー / ブラック)

¥19,200 (税抜価格)
 重量 ■ 2.6kg 014

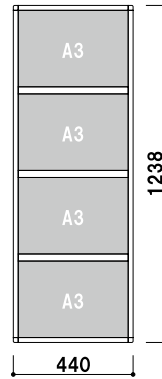

S3Y4 A3 横 4 段

(シルバー / ブラック)

¥24,800 (税抜価格)
 重量 ■ 3.4kg 018

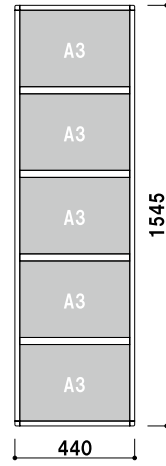

S3Y5 A3 横 5 段

(シルバー / ブラック)

¥30,600 (税抜価格)
 重量 ■ 4.2kg 022



フレーム ■ 材質: アルミ押型材 幅: 18mm 厚み: 14mm
 透明カバー ■ A3・A4・B4: 塩ビ透明 1.5mm 2 枚合わせ
 B1・B2・B3・A1・A2: 塩ビ透明 1mm
 バックボード (B1・B2・B3・A1・A2)
 ■ プラスチックダンボール 3mm
 壁付け用ビス付き

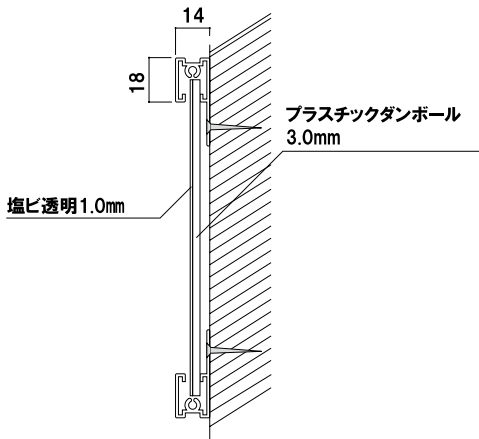

プリンパースライドパネル (タテ仕様 / ヨコ仕様)

(シルバー)

壁面直付可 カバー付 片面 屋内

サイズ (画面寸法)	パネル外寸	重量	本体価格	
B1 (712 × 1014)	748 × 1050	2.3kg	¥13,000 (税抜価格)	025
B2 (499 × 712)	535 × 748	1.5kg	¥ 9,000 (税抜価格)	014
B3 (348 × 499)	384 × 535	1.0kg	¥ 7,100 (税抜価格)	007
B4 (241 × 348)	277 × 384	0.8kg	¥ 5,800 (税抜価格)	004
A1 (578 × 825)	614 × 861	1.6kg	¥11,000 (税抜価格)	017
A2 (404 × 578)	440 × 614	1.2kg	¥ 8,300 (税抜価格)	009
A3 (281 × 404)	317 × 440	0.9kg	¥ 6,300 (税抜価格)	005
A4 (194 × 281)	230 × 317	0.7kg	¥ 5,200 (税抜価格)	003

※ご注文時にタテ仕様・ヨコ仕様をご指定ください。



プリンパ
オープン

プリンパ
ケンドン

プリンパ
スライド

ケンドン
レール

ポスター
パネル

パネル
オプション

フォト
パネル

ダブル
フィルム

ウィンドウ
ポスター

両面用
マルチ

掲示板

ケンドンレールサイン

ケンドンレールサイン

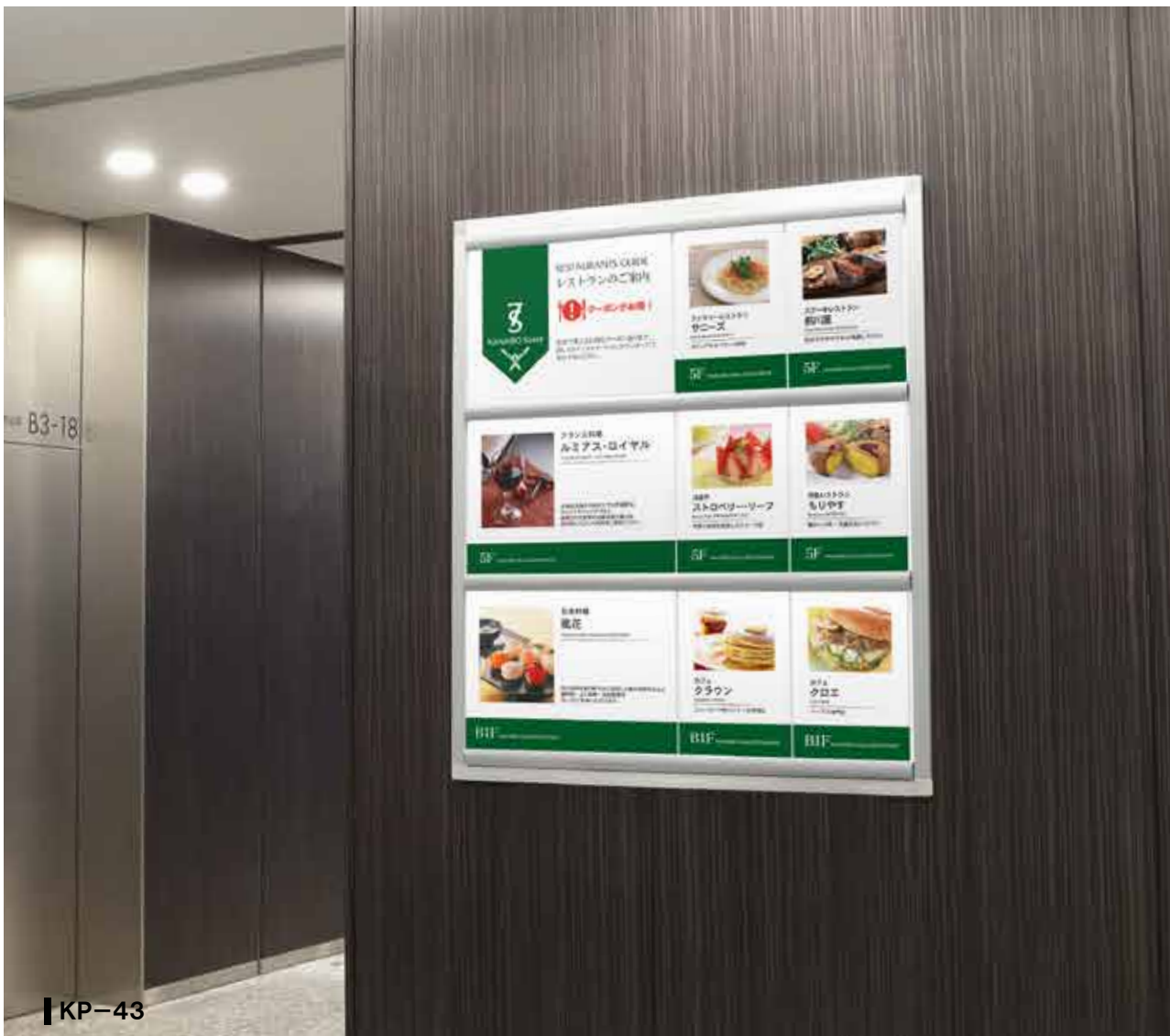

プリンパ
オープン

プリンパ
ケンドン

プリンパ
スライド

**ケンドン
レール**

ポスター
パネル

パネル
オプション

フォト
パネル

ダブル
フィルム

ウインドウ
ポスター

両面用
マルチ

掲示板

■ KP-43

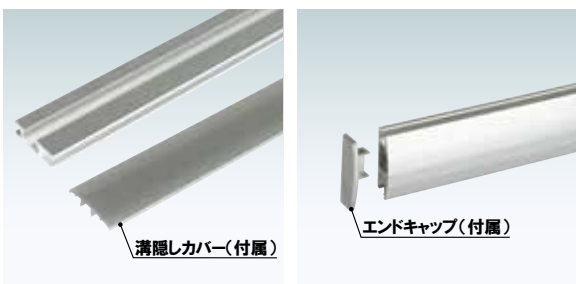

セット内容：レール×1本、溝隠しカバー×1本、エンドキャップ×2個

レール ■ アルミ押型材シルバー
溝隠しカバー ■ ABS樹脂シルバー
エンドキャップ ■ ABS樹脂
※ネジは付属していません。
※特注寸法も1本から承ります。
(最大2000mmまで)
※穴加工をご希望の方は
お問い合わせください。

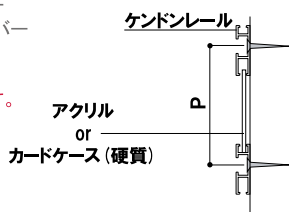

ケンドンレール

(シルバー) (穴加工無し)

片面 屋外

品番	バース寸法	本体価格	
KR-60	600mm	¥ 960 (税抜価格)	002
KR-90	900mm	¥1,260 (税抜価格)	002
KR-120	1200mm	¥1,560 (税抜価格)	003
KR-150	1500mm	¥1,880 (税抜価格)	004
KR-180	1800mm	¥2,060 (税抜価格)	004

壁付の場合

P=アクリル or カードケースの外寸+21mmで
壁面に固定してください。

※本製品はカットのみの製品です。
ネジで壁面等に固定する場合は
レールに孔加工をしてから
取り付けてください。

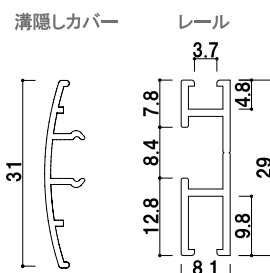

掲示物について

表面カバーとしてアクリルをご用意していただくか
カードケースに入れてご使用ください。

共通スペック

フレーム ■ アルミ押型材シルバー
 レール ■ アルミ押型材シルバー
 レールエンドキャップ ■ ABS 樹脂



掲示物の交換方法

表面カバーの切欠き部分に指を引っ掛けて
 カバーを外し、掲示物を交換してください。
 ※屋外でご使用の際は、防水加工を施した
 掲示物をご利用ください。



透明カバー ■ アクリル透明 2mm × 2 枚
 透明カバーサイズ ■ W880 × H307mm

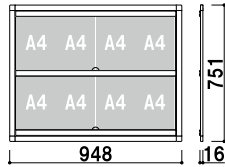

KP-42 (A4判4列2段)

壁面直付可 カバー付 片面 屋外

¥26,000 (税抜価格)

重量 ■ 4.3kg 031



透明カバー ■ アクリル透明 2mm × 3 枚
 透明カバーサイズ ■ W880 × H307mm

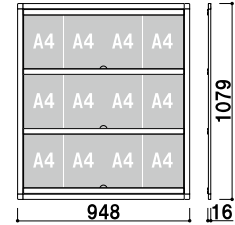

KP-43 (A4判4列3段)

壁面直付可 カバー付 片面 屋外

¥34,000 (税抜価格)

重量 ■ 6.0kg 044



透明カバー ■ アクリル透明 2mm × 4 枚
 透明カバーサイズ ■ W880 × H307mm

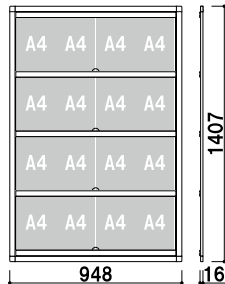

KP-44 (A4判4列4段)

壁面直付可 カバー付 片面 屋外

¥38,000 (税抜価格)

重量 ■ 7.8kg 056



透明カバー ■ アクリル透明 2mm × 5 枚
 透明カバーサイズ ■ W880 × H307mm

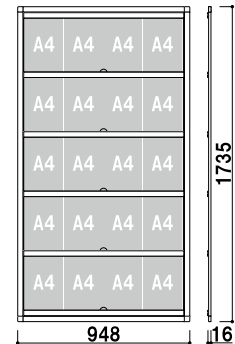

KP-45 (A4判4列5段)

壁面直付可 カバー付 片面 屋外

¥45,000 (税抜価格)

重量 ■ 9.4kg 069

特別仕様について

お客様ごとのオリジナル仕様へも対応いたします。
 ご希望の機能やサイズ、仕様がございましたら
 お気軽にお問合せください。

スタンド仕様

両面タイプ
 A4判4列4段仕様



キャスター仕様

大型でも移動に便利な
 キャスタータイプも
 製作可能です。
 詳しくはお問い合わせ
 ください。

両面タイプ
 A4判4列4段仕様



プリンパ
 オープン

プリンパ
 ケンデン

プリンパ
 スライド

ケンデン
 レール

ポスター
 パネル

パネル
 オプション

フォト
 パネル

ダブル
 フィルム

ウィンドウ
 ポスター

両面用
 マルチ

掲示板

ポスターパネル

ポスターパネル

フレーム ■ 材質: アルミ押型材 幅: 32mm 厚み: 21mm
 透明カバー ■ アクリル 1.5mm
 バックボード ■ **内** ハードボード 2.5mm
 ■ **外 P** アルミ複合板 3.0mm

吊具 (4箇所)・吊りひも付き
 ※バックシート仕様には透明カバーはついておりません。
 ※特注サイズの製作は屋内仕様・屋外仕様のみB1サイズまで可能です。



フレームカラー
 ■ シルバー屋内仕様 (梨地調艶無し)
 ■ シルバー屋外仕様・バックシート仕様 (艶有り)

前面四方開閉式

PG-32R

(シルバー)

壁面直付可 片面 メーカー直送

サイズ	画面寸法	パネル外寸	重量	本体価格	
B1	715 × 1017	778 × 1080	4.7kg	内 ¥14,000 (税抜価格)	005
	725 × 1027	788 × 1090		外 ¥19,000 (税抜価格)	005
				P ¥22,000 (税抜価格)	005
B2	502 × 715	565 × 778	2.4kg	内 ¥10,000 (税抜価格)	005
	512 × 725	575 × 788		外 ¥13,000 (税抜価格)	005
				P ¥15,300 (税抜価格)	005
B3	351 × 502	414 × 565	1.5kg	内 ¥8,000 (税抜価格)	005
				外 ¥10,000 (税抜価格)	005
A1	581 × 828	644 × 891	3.3kg	内 ¥12,000 (税抜価格)	005
	591 × 838	654 × 901		外 ¥15,000 (税抜価格)	005
				P ¥17,700 (税抜価格)	005
A2	407 × 581	470 × 644	1.9kg	内 ¥9,000 (税抜価格)	005
	417 × 591	480 × 654		外 ¥11,000 (税抜価格)	005
				P ¥12,850 (税抜価格)	005
A3	284 × 407	347 × 470	1.2kg	内 ¥7,500 (税抜価格)	005
				外 ¥9,500 (税抜価格)	005

内: 屋内仕様 **外**: 屋外仕様 **P**: バックシート仕様

プリンパ
オープン

プリンパ
ケンドン

プリンパ
スライド

ケンドン
レール

ポスター
パネル

パネル
オプション

フォト
パネル

ダブル
フィルム

ウィンドウ
ポスター

両面用
マルチ

掲示板



フレームカラー
 ■ ブラック
 ■ 化研シルバー (艶有り)
 ■ ゴールド
 ■ ホワイト

PG-32R

(化研シルバー / ゴールド / ホワイト / ブラック) ※化研シルバー・ゴールドは、屋内専用です。

壁面直付可 片面 メーカー直送

サイズ	画面寸法	パネル外寸	重量	本体価格	
B1	715 × 1017	778 × 1080	4.7kg	内 ¥17,000 (税抜価格)	005
	725 × 1027	788 × 1090		外 ¥19,000 (税抜価格)	005
				P ¥22,000 (税抜価格)	005
B2	502 × 715	565 × 778	2.4kg	内 ¥12,000 (税抜価格)	005
	512 × 725	575 × 788		外 ¥13,000 (税抜価格)	005
				P ¥15,300 (税抜価格)	005
B3	351 × 502	414 × 565	1.5kg	内 ¥9,500 (税抜価格)	005
				外 ¥10,000 (税抜価格)	005
A1	581 × 828	644 × 891	3.3kg	内 ¥14,000 (税抜価格)	005
	591 × 838	654 × 901		外 ¥15,000 (税抜価格)	005
				P ¥17,700 (税抜価格)	005
A2	407 × 581	470 × 644	1.9kg	内 ¥10,000 (税抜価格)	005
	417 × 591	480 × 654		外 ¥11,000 (税抜価格)	005
				P ¥12,850 (税抜価格)	005
A3	284 × 407	347 × 470	1.2kg	内 ¥8,700 (税抜価格)	005
				外 ¥9,500 (税抜価格)	005

内: 屋内仕様 **外**: 屋外仕様 **P**: バックシート仕様

補修用バックシート



サイズ	本体価格
B1	¥8,000 (税抜価格)
B2	¥5,000 (税抜価格)
A1	¥5,500 (税抜価格)
A2	¥3,500 (税抜価格)

※別途、梱包費が必要です。 001
 ※特注対応はできません。

屋内

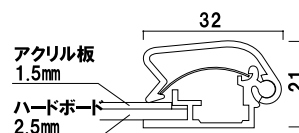

屋外・バックシート

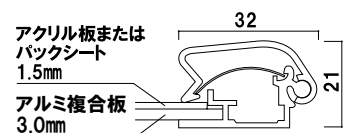



フレーム ■ 材質: アルミ押型材 幅: 32mm 厚み: 21mm
 透明カバー ■ アクリル 1.5mm
 バックボード ■ 内 ハードボード 2.5mm
 ■ 外 P アルミ複合板 3.0mm
 吊具 (4箇所)・吊りひも付き
 ※バックシート仕様には透明カバーはついておりません。
 ※特注サイズの製作は B1 サイズまで可能です。



フレームカラー
 ■ 白木調
 ■ ケヤキ調

前面四方開閉式

PG-32R 木目

(ケヤキ調 / 白木調)

壁面直付可 片面 メーカー直送

サイズ	画面寸法	パネル外寸	重量	本体価格	
B1	715 × 1017	778 × 1080	4.7kg	内	¥22,000 (税抜価格) 005
				外	¥24,000 (税抜価格) 005
	725 × 1027	788 × 1090		P	¥27,000 (税抜価格) 005
B2	502 × 715	565 × 778	2.4kg	内	¥15,000 (税抜価格) 005
				外	¥17,000 (税抜価格) 005
	512 × 725	575 × 788		P	¥19,300 (税抜価格) 005
B3	351 × 502	414 × 565	1.5kg	内	¥11,000 (税抜価格) 005
				外	¥12,000 (税抜価格) 005
A1	581 × 828	644 × 891	3.3kg	内	¥18,000 (税抜価格) 005
				外	¥20,000 (税抜価格) 005
	591 × 838	654 × 901		P	¥22,700 (税抜価格) 005
A2	407 × 581	470 × 644	1.9kg	内	¥13,000 (税抜価格) 005
				外	¥15,000 (税抜価格) 005
	417 × 591	480 × 654		P	¥16,850 (税抜価格) 005
A3	284 × 407	347 × 470	1.2kg	内	¥11,000 (税抜価格) 005
				外	¥11,000 (税抜価格) 005

内: 屋内仕様 外: 屋外仕様 P: バックシート仕様

屋内

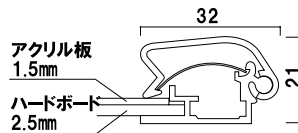

屋外・バックシート

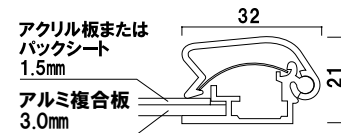

前面四方開閉式

TG-32R

(シルバー / ホワイト) ※取扱は2色のみです。

壁面直付可 片面 メーカー直送



フレーム ■ 材質: アルミ押型材 幅: 32mm 厚み: 21mm
 透明カバー ■ アクリル 1.5mm
 バックボード ■ 内 ハードボード 2.5mm
 ■ 外 P アル 合板 3.0mm
 吊具 (4箇所)・吊りひも・専用オープナー付き
 ※バックシート仕様には透明カバーはついておりません。
 ※特注サイズの製作は B1 サイズまで可能です。
 ※ポスターを盗まれないよう、フレームが素手では開けにくい形状になっています。専用のオープナーにて開けることができます。



フレームカラー
 ■ シルバー・屋内仕様 (梨地調艶無し)
 ■ シルバー・屋外仕様・バックシート仕様 (艶有り)
 ■ ホワイト

屋内

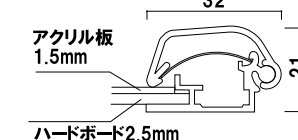

屋外・バックシート

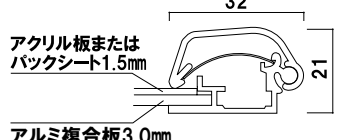

内: 屋内仕様 外: 屋外仕様 P: バックシート仕様

ポスター寸法 (mm)



フレーム ■材質:アルミ押型材 幅:32mm 厚み:21mm
 透明カバー ■アクリル 1.5mm
 バックボード ■内 ハードボード 2.5mm
 ■外 P アルミ複合板 3.0mm

吊具 (4箇所)・吊りひも付き
 ※バックシート仕様には透明カバーはついておりません。
 ※特注サイズの製作は B1 サイズまで可能です。

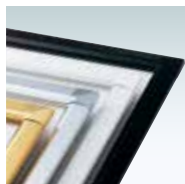

フレームカラー
 ■ ブラック
 ■ ホワイト
 ■ 化研シルバー (艶有り)
 ■ ゴールド

前面四方開閉式

FG-32S

壁面直付可 片面 メーカー直送

(化研シルバー / ゴールド / ホワイト / ブラック) ※化研シルバー・ゴールドは、屋内専用です。

サイズ	画面寸法	パネル外寸	重量	本体価格	
B1	715 × 1017	778 × 1080	4.7kg	内 ¥19,000 (税抜価格)	005
		725 × 1027		788 × 1090	外 ¥22,000 (税抜価格)
				P ¥25,000 (税抜価格)	005
B2	502 × 715	565 × 778	2.4kg	内 ¥14,000 (税抜価格)	005
		512 × 725		575 × 788	外 ¥15,000 (税抜価格)
				P ¥17,300 (税抜価格)	005
B3	351 × 502	414 × 565	1.5kg	内 ¥10,000 (税抜価格)	005
					外 ¥11,000 (税抜価格)
A1	581 × 828	644 × 891	3.3kg	内 ¥16,000 (税抜価格)	005
		591 × 838		654 × 901	外 ¥17,000 (税抜価格)
				P ¥19,700 (税抜価格)	005
A2	407 × 581	470 × 644	1.9kg	内 ¥11,000 (税抜価格)	005
		417 × 591		480 × 654	外 ¥12,000 (税抜価格)
				P ¥13,850 (税抜価格)	005
A3	284 × 407	347 × 470	1.2kg	内 ¥9,500 (税抜価格)	005
					外 ¥10,000 (税抜価格)

内: 屋内仕様 外: 屋外仕様 P: バックシート仕様

屋内

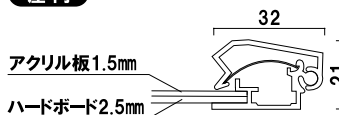

屋外・バックシート

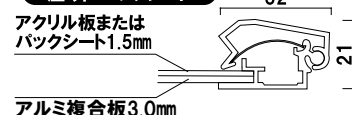

プリンパ
オープン

プリンパ
ケンドン

プリンパ
スライド

ケンドン
レール

ポスター
パネル

パネル
オプション

フォト
パネル

ダブル
フィルム

ウィンドウ
ポスター

両面用
マルチ

掲示板



フレーム ■材質:アルミ押型材 幅:44mm 厚み:21mm
 透明カバー ■アクリル 1.5mm
 バックボード ■内 ハードボード 2.5mm
 ■外 P アルミ複合板 3.0mm

吊具 (4箇所)・吊りひも付き
 ※バックシート仕様には透明カバーはついておりません。
 ※特注サイズの製作が可能です。詳しくはお問い合わせください。

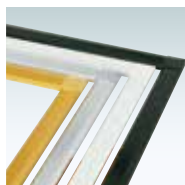

フレームカラー
 ■ ブラック
 ■ ホワイト
 ■ 化研シルバー (艶有り)
 ■ ゴールド

前面四方開閉式

FG-44S

壁面直付可 片面 メーカー直送

(化研シルバー / ゴールド / ホワイト / ブラック) ※化研シルバー・ゴールドは、屋内専用です。

サイズ	画面寸法	パネル外寸	重量	本体価格	
B0	992 × 1418	1081 × 1507	9.4kg	内 ¥41,000 (税抜価格)	005
				外 ¥48,000 (税抜価格)	005
B1	690 × 992	779 × 1081	4.9kg	内 ¥20,000 (税抜価格)	005
		700 × 1002		789 × 1091	外 ¥22,000 (税抜価格)
				P ¥25,000 (税抜価格)	005
B2	477 × 690	566 × 779	2.6kg	内 ¥15,000 (税抜価格)	005
		487 × 700		576 × 789	外 ¥16,000 (税抜価格)
				P ¥18,300 (税抜価格)	005
A0	803 × 1150	892 × 1239	6.9kg	内 ¥32,000 (税抜価格)	005
					外 ¥39,000 (税抜価格)
A1	556 × 803	645 × 892	3.5kg	内 ¥17,000 (税抜価格)	005
		566 × 813		655 × 902	外 ¥18,000 (税抜価格)
				P ¥20,700 (税抜価格)	005
A2	382 × 556	471 × 645	2.1kg	内 ¥12,500 (税抜価格)	005
		392 × 566		481 × 655	外 ¥13,000 (税抜価格)
				P ¥14,850 (税抜価格)	005

内: 屋内仕様 外: 屋外仕様 P: バックシート仕様

屋内

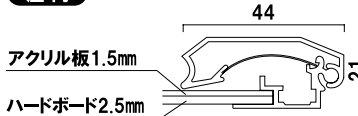

屋外・バックシート

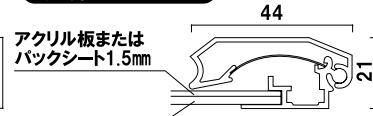



フレーム ■材質:アルミ押型材 幅:44mm 厚み:21mm
 透明カバー ■アクリル 1.5mm
 バックボード ■内 ハードボード 2.5mm
 ■外 P アルミ複合板 3.0mm

吊具 (4箇所)・吊りひも付き
 ※バックシート仕様には透明カバーはついておりません。
 ※特注サイズの製作が可能です。詳しくはお問い合わせください。

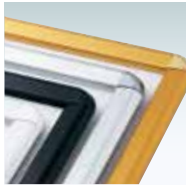

- フレームカラー
- ゴールド
 - シルバー屋内仕様 (梨地調艶無し)
 - シルバー屋外仕様・バックシート仕様 (艶有り)
 - ブラック
 - ホワイト

前面四方開閉式

PG-44R

(シルバー/ゴールド/ホワイト/ブラック) ※ゴールドは、屋内専用です。

壁面直付可 片面 メーカー直送

サイズ	画面寸法	パネル外寸	重量	本体価格	
B0	992 × 1418	1081 × 1507	9.4kg	内 ¥40,000 (税抜価格)	005
				外 ¥44,000 (税抜価格)	005
B1	690 × 992 700 × 1002	779 × 1081 789 × 1091	4.9kg	内 ¥19,000 (税抜価格)	005
				外 ¥22,000 (税抜価格)	005
				P ¥25,000 (税抜価格)	005
B2	477 × 690 487 × 700	566 × 779 576 × 789	2.6kg	内 ¥14,000 (税抜価格)	005
				外 ¥15,000 (税抜価格)	005
				P ¥17,300 (税抜価格)	005
A0	803 × 1150	892 × 1239	6.9kg	内 ¥31,000 (税抜価格)	005
				外 ¥35,000 (税抜価格)	005
A1	556 × 803 566 × 813	645 × 892 655 × 902	3.5kg	内 ¥16,000 (税抜価格)	005
				外 ¥17,000 (税抜価格)	005
				P ¥19,700 (税抜価格)	005
A2	382 × 556 392 × 566	471 × 645 481 × 655	2.1kg	内 ¥11,500 (税抜価格)	005
				外 ¥12,000 (税抜価格)	005
				P ¥13,850 (税抜価格)	005

内: 屋内仕様 外: 屋外仕様 P: バックシート仕様

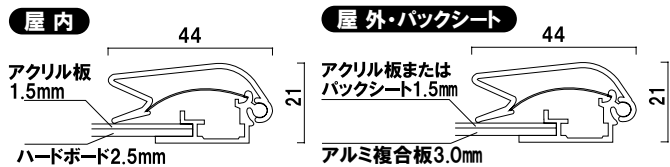

前面四方開閉式

PG-20RN

(シルバー/ゴールド/ホワイト/ブラック) ※本製品は屋内専用です。

壁面直付可 片面 メーカー直送

サイズ	画面寸法	パネル外寸	重量	本体価格	
B2	710 × 497	753 × 540	1.6kg	内 ¥10,000 (税抜価格)	005
B3	497 × 346	540 × 389	0.9kg	内 ¥ 8,500 (税抜価格)	005
A2	576 × 402	619 × 445	1.1kg	内 ¥ 9,000 (税抜価格)	005
A3	402 × 279	445 × 322	0.7kg	内 ¥ 8,000 (税抜価格)	005

内: 屋内仕様

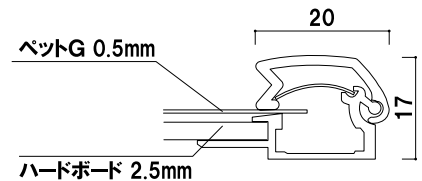

フレーム ■材質:アルミ押型材 幅:20mm 厚み:17mm
 透明カバー ■ベツトG (ポリエステル系) 0.5mm
 バックボード ■ハードボード 2.5mm

吊具 (4箇所)・吊りひも付き
 ※特注サイズの製作は B5 ~ B2 サイズまで可能です。



- フレームカラー
- ブラック
 - シルバー (梨地調艶無し)
 - ホワイト
 - ゴールド

ポスター寸法 (mm)

B0 1030 × 1456 B1 728 × 1030 B2 515 × 728 B3 364 × 515 A0 841 × 1188 A1 594 × 841 A2 420 × 594 A3 297 × 420

プリンパ
オープン

プリンパ
ケンドン

プリンパ
スライド

ケンドン
レール

ポスター
パネル

パネル
オプション

フォト
パネル

ダブル
フィルム

ウィンドウ
ポスター

両面用
マルチ

掲示板



フレーム ■ 材質: アルミ押型材 幅: 20mm 厚み: 14.7mm
 透明カバー ■ アクリル透明 1.5mm
 バックボード ■ MDF3.0mm
 吊具 (4箇所) ・ 吊りひも付き

グリーン購入法
適合商品

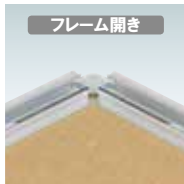

- ・ブラック
- ・ホワイト
- ・化研シルバー(艶有り)
- ・ゴールド
- ・シルバー

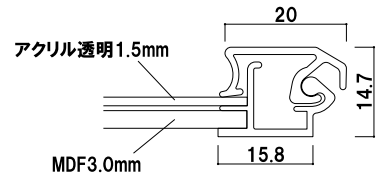

プリンパ
オープン

プリンパ
ケンドン

プリンパ
スライド

ケンドン
レール

ポスター
パネル

パネル
オプション

フォト
パネル

ダブル
フィルム

ウィンドウ
ポスター

両面用
マルチ

掲示板

前面四方開閉式

アケパネ 20

(化研シルバー / ゴールド / シルバー / ホワイト / ブラック)

壁面
直付可

片面

屋内

メーカー
直送

サイズ(画面寸法)	パネル外寸	重量	本体価格	
B1 (719 × 1021)	763 × 1065	4.1kg	¥13,500 (税抜価格)	005
B2 (506 × 719)	550 × 763	2.3kg	¥10,000 (税抜価格)	005
B3 (355 × 506)	399 × 550	1.3kg	¥ 8,300 (税抜価格)	005
B4 (248 × 355)	292 × 399	0.8kg	¥ 6,800 (税抜価格)	005
A1 (585 × 832)	629 × 876	2.9kg	¥12,000 (税抜価格)	005
A2 (411 × 585)	455 × 629	1.6kg	¥ 9,000 (税抜価格)	005
A3 (288 × 411)	332 × 455	0.9kg	¥ 7,800 (税抜価格)	005
A4 (201 × 288)	245 × 332	0.6kg	¥ 6,500 (税抜価格)	005

前面四方開閉式

アケパネ 30

(化研シルバー / ゴールド / シルバー / ホワイト / ブラック)

壁面
直付可

片面

屋内

メーカー
直送



フレーム ■ 材質: アルミ押型材 幅: 30mm 厚み: 16mm
 透明カバー ■ アクリル透明 1.5mm
 バックボード ■ MDF3.0mm
 吊具 (4箇所) ・ 吊りひも付き

グリーン購入法
適合商品

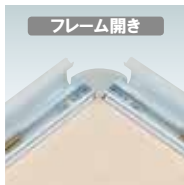

- ・ブラック
- ・ホワイト
- ・化研シルバー(艶有り)
- ・ゴールド
- ・シルバー

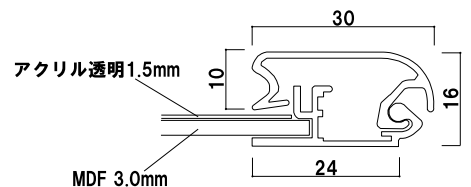

新製品
NEW

前面四方開閉式

MG-25R

(シルバー / ブラック)

壁面直付可 片面 屋内 メーカー直送



フレーム ■ 材質: アルミ押型材 幅: 25mm 厚み: 15mm
透明カバー ■ PET 透明 1.0mm
バックボード ■ MDF 3.0mm
吊具 (4 箇所)・吊りひも付き

サイズ (画面寸法)	パネル外寸	重量	本体価格	
B1 (720 × 1002)	770 × 1072	3.9kg	¥9,000 (税抜価格)	005
B2 (507 × 720)	557 × 770	2.2kg	¥6,500 (税抜価格)	005
B3 (355 × 506)	405 × 556	1.3kg	¥4,900 (税抜価格)	005
B4 (248 × 355)	298 × 405	0.8kg	¥3,600 (税抜価格)	005
A1 (585 × 832)	635 × 882	2.8kg	¥7,500 (税抜価格)	005
A1ハーフ (288 × 832)	338 × 882	1.6kg	¥6,300 (税抜価格)	005
A2 (411 × 581)	461 × 635	1.6kg	¥5,800 (税抜価格)	005
A3 (288 × 412)	338 × 462	0.9kg	¥4,600 (税抜価格)	005
A4 (201 × 288)	251 × 338	0.5kg	¥3,300 (税抜価格)	005



・シルバー
・ブラック

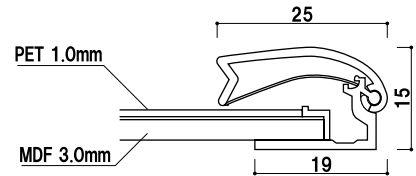

ポスターパネル

プリンパ
オープン

プリンパ
ケンドン

プリンパ
スライド

ケンドン
レール

ポスター
パネル

パネル
オプション

フォト
パネル

ダブル
フィルム

ウィンドウ
ポスター

両面用
マルチ

掲示板

新製品
NEW

前面四方開閉式

MG-32R (屋内外兼用)

(シルバー / ブラック / ホワイト)

壁面直付可 片面 屋外 メーカー直送



フレーム ■ 材質: アルミ押型材 幅: 32mm 厚み: 20mm
透明カバー ■ アクリル透明 1.5mm
バックボード ■ アルミ板 1.0mm
吊具 (4 箇所)・吊りひも付き

サイズ (画面寸法)	パネル外寸	重量	本体価格	
B1 (712 × 1014)	778 × 1080	6.1kg	¥18,500 (税抜価格)	005
B2 (502 × 715)	565 × 778	3.4kg	¥12,600 (税抜価格)	005
B3 (351 × 502)	414 × 565	1.8kg	¥ 9,600 (税抜価格)	005
A1 (578 × 825)	644 × 891	4.4kg	¥14,000 (税抜価格)	005
A2 (407 × 581)	470 × 644	2.5kg	¥10,000 (税抜価格)	005
A3 (284 × 407)	347 × 470	1.4kg	¥ 8,500 (税抜価格)	005



・シルバー
・ブラック
・ホワイト

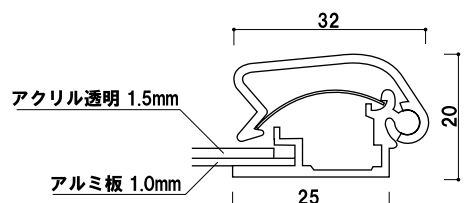

ポスター寸法 (mm)

B0 1030 × 1456 **B1** 728 × 1030 **B2** 515 × 728 **B3** 364 × 515 **A0** 841 × 1188 **A1** 594 × 841 **A2** 420 × 594 **A3** 297 × 420



フレーム ■ 材質: アルミ押型材 幅: 30mm 厚み: 15mm
 透明カバー ■ PET 透明 1.0mm
 バックボード ■ プラスチックダンボール 4.0mm
 吊具・吊りひも付き

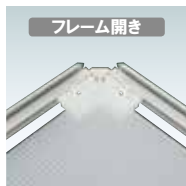

- ・ブラック
- ・ホワイト
- ・ゴールド
- ・シルバー

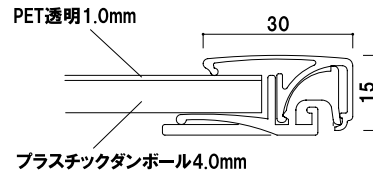

前面四方開閉式

ピュアパネル

(シルバー / ゴールド / ホワイト / ブラック)

壁面直付可 片面 屋内 メーカー直送

サイズ(画面寸法)	パネル外寸	重量	本体価格	
B0 (1005 × 1431)	1065 × 1491	5.0kg	¥21,000 (税抜価格)	005
B1 (703 × 1005)	763 × 1065	2.7kg	¥10,500 (税抜価格)	005
B2 (490 × 703)	550 × 763	1.5kg	¥ 9,000 (税抜価格)	005
B3 (339 × 490)	399 × 550	0.9kg	¥ 7,000 (税抜価格)	005
B4 (232 × 339)	292 × 399	0.6kg	¥ 5,500 (税抜価格)	005
A0 (816 × 1164)	876 × 1224	3.4kg	¥18,000 (税抜価格)	005
A1 (569 × 816)	629 × 876	1.8kg	¥ 9,500 (税抜価格)	005
A2 (395 × 569)	455 × 629	1.5kg	¥ 7,500 (税抜価格)	005
A3 (272 × 395)	332 × 455	0.6kg	¥ 6,000 (税抜価格)	005
A4 (185 × 272)	245 × 332	0.5kg	¥ 5,000 (税抜価格)	005

プリンパ
オープン

プリンパ
ケンドン

プリンパ
スライド

ケンドン
レール

ポスター
パネル

パネル
オプション

フォト
パネル

ダブル
フィルム

ウィンドウ
ポスター

両面用
マルチ

掲示板

前面四方開閉式

ポップフレーム

(シルバー)

壁面直付可 片面 屋内 メーカー直送



フレーム ■ 材質: アルミ押型材 幅: 26mm 厚み: 16mm
 透明カバー ■ PET 透明 1.0mm
 バックボード ■ ダンボード 5.0mm
 吊具・吊りひも付き
 壁付け用ビス穴 × 8

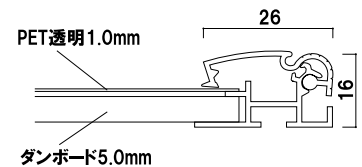
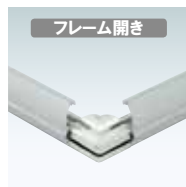

サイズ(画面寸法)	パネル外寸	重量	本体価格	
B1 (711 × 1013)	765 × 1067	2.45kg	¥9,800 (税抜価格)	005
B2 (498 × 711)	552 × 765	1.51kg	¥7,000 (税抜価格)	005
B3 (347 × 498)	401 × 552	0.84kg	¥5,300 (税抜価格)	005
B4 (240 × 347)	294 × 401	0.64kg	¥3,600 (税抜価格)	005
A1 (577 × 824)	631 × 878	1.85kg	¥8,500 (税抜価格)	005
A2 (403 × 577)	457 × 631	1.12kg	¥6,500 (税抜価格)	005
A3 (280 × 403)	334 × 457	0.67kg	¥4,700 (税抜価格)	005
A4 (193 × 280)	247 × 334	0.51kg	¥3,300 (税抜価格)	005



フレーム ■ 材質：アルミ押型材 幅：8mm 厚み：20mm
 透明カバー ■ PET 透明
 バックボード ■ 白ダンボール 3.0mm
 吊具・吊りひも付き

グリーン購入法
適合商品

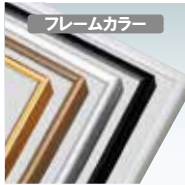

- ・ホワイト
- ・ブラック
- ・シルバー
- ・ブラウン
- ・ゴールド

前面四方開閉式

スリムエイト

(シルバー/ゴールド/ホワイト/ブラック/ブラウン)

片面 屋内 メーカー直送

サイズ(画面寸法)	パネル外寸	重量	本体価格	
B1 (1018 × 716)	1034 × 732	1.2kg	¥4,800 (税抜価格)	005
B2 (716 × 503)	732 × 519	0.9kg	¥2,800 (税抜価格)	005
B3 (503 × 352)	519 × 368	0.5kg	¥2,000 (税抜価格)	005
B4 (352 × 245)	368 × 261	0.3kg	¥1,400 (税抜価格)	005
A1 (829 × 582)	845 × 598	1.1kg	¥3,500 (税抜価格)	005
A2 (582 × 408)	598 × 424	0.7kg	¥2,500 (税抜価格)	005
A3 (408 × 285)	424 × 301	0.4kg	¥1,600 (税抜価格)	005
A4 (285 × 198)	301 × 214	0.3kg	¥1,300 (税抜価格)	005

※壁面に直付けする場合は、別途専用のオプションが必要です。
 詳細はお問い合わせください。
 WEBサイト www.first-sp.com にても詳細をご確認いただけます。
 >製品情報 検索ボックスにて「スリムエイト」を検索ください。

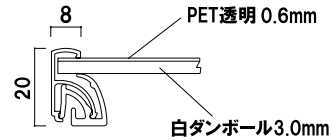

プリンパ
オープン

プリンパ
ケンドン

プリンパ
スライド

ケンドン
レール

ポスター
パネル

パネル
オプション

フォト
パネル

ダブル
フィルム

ウィンドウ
ポスター

両面用
マルチ

掲示板

前面四方開閉式

ラクパネ

(シルバー/ゴールド/ホワイト/ブラック)

片面 屋内 メーカー直送

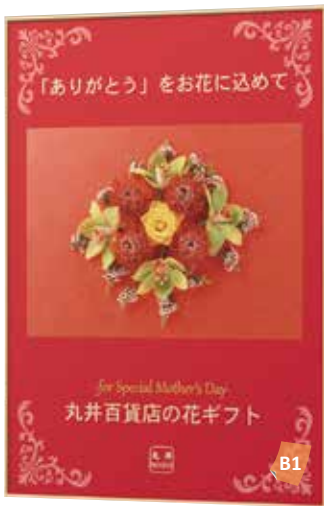

フレーム ■ 材質：アルミ押型材 幅：9mm 厚み：25mm
 透明カバー ■ PET 透明
 バックボード ■ 白ダンボール 3.0mm
 吊具・吊りひも付き

グリーン購入法
適合商品

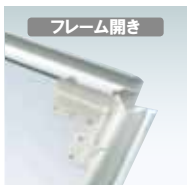

- ・ホワイト
- ・ブラック
- ・シルバー
- ・ブラウン
- ・ゴールド

※壁面に直付けする場合は、別途専用のオプションが必要です。
 詳細はお問い合わせください。
 WEBサイト www.first-sp.com にても詳細をご確認いただけます。
 >製品情報 検索ボックスにて「ラクパネ」を検索ください。

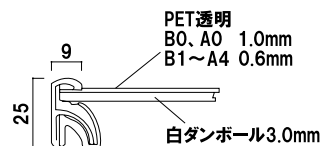

ポスター寸法 (mm)



フレーム ■ 材質: アルミ押型材 幅: 5mm 厚み: 19mm
 透明カバー ■ PET 透明 0.5mm
 バックボード ■ ダンボード 5.0mm
 吊具 (4箇所)・吊りひも付き



- ・ブラック
- ・ホワイト
- ・シルバー

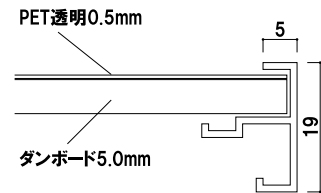

フレームスライド式

オストレッチ

(シルバー / ホワイト / ブラック)

片面 屋内 メーカー直送

サイズ(画面寸法)	パネル外寸	重量	本体価格	
B1 (720 × 1022)	732 × 1034	1.53kg	¥5,180 (税抜価格)	005
B2 (507 × 720)	519 × 732	0.87kg	¥3,580 (税抜価格)	005
B3 (356 × 507)	368 × 519	0.52kg	¥2,530 (税抜価格)	005
B4 (249 × 356)	261 × 368	0.32kg	¥1,850 (税抜価格)	005
A1 (586 × 834)	598 × 845	1.04kg	¥4,170 (税抜価格)	005
A2 (412 × 586)	424 × 598	0.58kg	¥2,830 (税抜価格)	005
A3 (289 × 412)	301 × 424	0.39kg	¥1,980 (税抜価格)	005
A4 (202 × 289)	214 × 301	0.25kg	¥1,560 (税抜価格)	005

プリンパ
オープン

プリンパ
ケンドン

プリンパ
スライド

ケンドン
レール

ポスター
パネル

パネル
オプション

フォト
パネル

ダブル
フィルム

ウィンドウ
ポスター

両面用
マルチ

掲示板

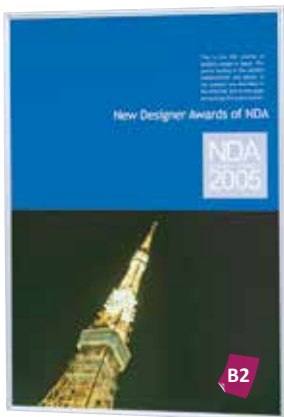

フレーム ■ 材質: アルミ押型材 幅: 12mm 厚み: 13mm
 透明カバー ■ PET 透明 0.5mm
 バックボード ■ 発泡ボード 5.0mm
 吊具 (3個)・吊りひも付き

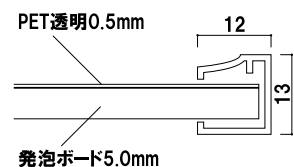

フレームスライド式

ワンタッチスタンダード

(シルバー)

片面 屋内 メーカー直送

サイズ(画面寸法)	パネル外寸	重量	本体価格	
B0 (1018 × 1444)	1042 × 1468	2.91kg	¥11,900 (税抜価格)	005
B1 (716 × 1018)	740 × 1042	1.29kg	¥ 4,200 (税抜価格)	005
B2 (503 × 716)	527 × 740	0.74kg	¥ 2,600 (税抜価格)	005
B3 (352 × 503)	376 × 527	0.37kg	¥ 1,850 (税抜価格)	005
B4 (245 × 352)	269 × 376	0.23kg	¥ 1,500 (税抜価格)	005
A0 (829 × 1176)	853 × 1200	2.02kg	¥ 9,500 (税抜価格)	005
A1 (582 × 829)	606 × 853	0.93kg	¥ 3,300 (税抜価格)	005
A2 (408 × 582)	432 × 606	0.46kg	¥ 2,100 (税抜価格)	005
A3 (285 × 408)	309 × 432	0.27kg	¥ 1,650 (税抜価格)	005
A4 (198 × 285)	222 × 309	0.18kg	¥ 1,280 (税抜価格)	005



フレーム ■ 材質:MDF 幅:35mm 厚み:15mm
透明カバー ■ PET 透明 0.5mm
バックボード ■

ダンボード 1.5mm+ 発砲ボード 3.0mm+ ダンボード 5.0mm
吊具 (4箇所) ・吊りひも付き

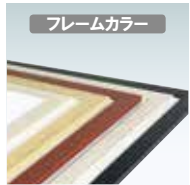

- ・ブラック
- ・スルーホワイト
- ・ブラウン
- ・ナチュラル
- ・ホワイトウッド

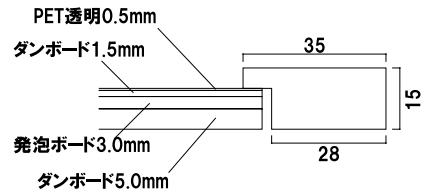

背板取り外し式

ニューアートフレーム

(ナチュラル / ブラック / ホワイトウッド / ブラウン / スルーホワイト)

片面 屋内 メーカー直送

サイズ(画面寸法)	パネル外寸	重量	本体価格	
B1 (715 × 1017)	785 × 1087	3.48kg	¥7,000 (税抜価格)	005
B2 (502 × 715)	572 × 785	1.60kg	¥3,600 (税抜価格)	005
B3 (351 × 502)	421 × 572	1.00kg	¥2,800 (税抜価格)	005
B4 (244 × 351)	314 × 421	0.63kg	¥2,100 (税抜価格)	005
A1 (581 × 828)	651 × 898	2.44kg	¥4,600 (税抜価格)	005
A2 (407 × 581)	477 × 651	1.15kg	¥3,000 (税抜価格)	005
A3 (284 × 407)	354 × 477	0.75kg	¥2,400 (税抜価格)	005
A4 (197 × 284)	267 × 354	0.50kg	¥1,800 (税抜価格)	005

プリンパ
オープン

プリンパ
ケンドン

プリンパ
スライド

ケンドン
レール

ポスター
パネル

パネル
オプション

フォト
パネル

ダブル
フィルム

ウィンドウ
ポスター

両面用
マルチ

掲示板



フレーム ■ 材質:MDF 幅:30mm 厚み:15mm
透明カバー ■ PET 透明 0.5mm
バックボード ■ ダンボード 1.5mm+ ダンボード 5.0mm
吊具 (4箇所) ・吊りひも付き



- ・ハニー
- ・ウッドブラウン

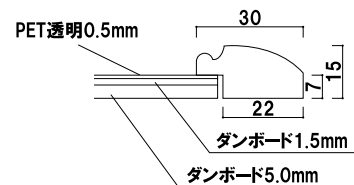

背板取り外し式

アートフレームウッディ

(ハニー / ウッドブラウン)

片面 屋内 メーカー直送

サイズ(画面寸法)	パネル外寸	重量	本体価格	
B1 (713 × 1015)	774 × 1076	2.20kg	¥7,000 (税抜価格)	005
B2 (500 × 713)	561 × 774	1.08kg	¥3,600 (税抜価格)	005
B3 (349 × 500)	410 × 561	0.73kg	¥2,800 (税抜価格)	005
B4 (242 × 349)	303 × 410	0.43kg	¥2,100 (税抜価格)	005
A1 (579 × 826)	640 × 887	1.64kg	¥4,600 (税抜価格)	005
A2 (405 × 579)	466 × 640	0.80kg	¥3,000 (税抜価格)	005
A3 (282 × 405)	343 × 466	0.52kg	¥2,400 (税抜価格)	005
A4 (195 × 282)	256 × 343	0.37kg	¥1,800 (税抜価格)	005

ポスター寸法 (mm)

オプション

パネル取付金具

❗ 壁に直接取り付けたい...

新製品
NEW

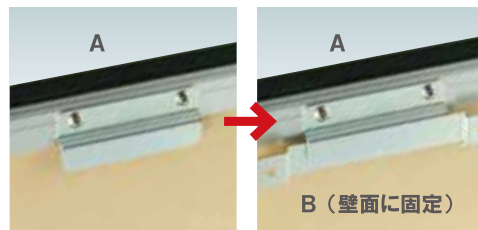
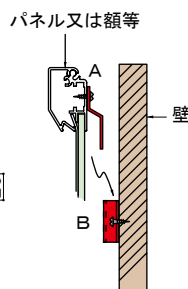
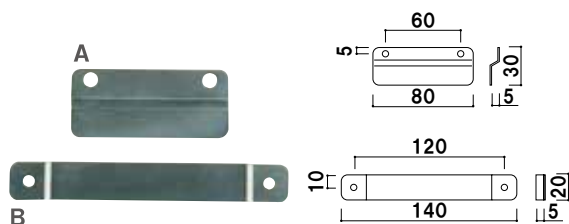

パネルフック NEO 1SET(A+B) 屋内

¥780 (税抜価格) 000

材質 ■ スチールユニクロメッキ
※ビスは付属していません。

パネル取付方法

パネル側にAタイプの金具、壁側にBタイプの金具を固定し、BタイプにAタイプを引っ掛けます。

❗ コンクリートに取り付けたい...



カールPCプラグ (1袋10本入り) 屋内

ボードアンカー (M4ネジ付) (1袋10本入り) 屋内

サイズ	本体価格
#5 × 25 (皿ネジ M3.0 × 30 付)	¥300 (税抜価格)
#6 × 25 (皿ネジ M3.5 × 30 付)	¥380 (税抜価格)
#7 × 25 (皿ネジ M4.5 × 30 付)	¥500 (税抜価格)

サイズ	本体価格
板厚 1 ~ 5mm 用	¥ 980 (税抜価格)
板厚 3 ~ 9mm 用	¥1,040 (税抜価格)
板厚 10 ~ 16mm 用	¥1,150 (税抜価格)

※コンクリート等への取り付けに便利です。 000

※石膏ボード、合板等の板材への取り付けに便利です。 000

❗ 天井から吊り下げたい...

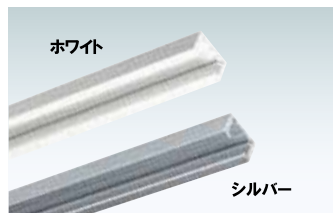

MC-10H ピクチャーレール(穴加工付)
(シルバー / ホワイト)

MCLレール
P.386 ~

品番	L寸法	本体価格	
MC-10H 2000 シルバー	3000mm	¥2,200 (税抜価格)	300
MC-10H 2000 ホワイト	3000mm	¥2,400 (税抜価格)	300
MC-10H 3000 シルバー	4000mm	¥3,300 (税抜価格)	300
MC-10H 3000 ホワイト	4000mm	¥3,600 (税抜価格)	300
エンドキャップMC-10E シルバー		¥350 (税抜価格)	1
エンドキャップMC-10E ホワイト		¥450 (税抜価格)	1

材質 ■ アルミアルマイト仕上 許容荷重 ■ 30 kg



オプション

BS-32R-R 屋内 メーカー直送

¥1,000 (税抜価格) 001

対応ワイヤー ■ φ 1.0 ~ 1.5
材質 ■ 真鍮
仕上 ■ 梨地ニッケルメッキ
※ワイヤーは貫通しません。



オプション

MCD-4 屋内 メーカー直送

¥750 (税抜価格) 001

対応ワイヤー ■ φ 0.6 ~ 1.5
材質 ■ 真鍮・ステンレス
仕上 ■ 梨地ニッケルメッキ



プリンパ
オープン

プリンパ
ケンドン

プリンパ
スライド

ケンドン
レール

ポスター
パネル

パネル
オプション

フォト
パネル

ダブル
フィルム

ウィンドウ
ポスター

両面用
マルチ

掲示板

紙媒体のサイズと用途

ポスターパネルで使用するポスターやカタログスタンドで使用するチラシ、メニュースタンドで使用するメニューなどの一般的なサイズを整理いたしました。

規格	サイズ(mm)	用途
B0 (B倍)	1030 × 1456	大型施設などの大判ポスター
B1 (B全)	728 × 1030	映画館、駅、アミューズメント施設などのイベントポスター
B2	515 × 728	販売用ポスター、路面テナント、キャンペーンポスター
B3	364 × 515	電車の中吊り広告
B4	257 × 364	新聞の折り込み、400字詰め原稿用紙
B5	182 × 257	週刊誌「少年○○」、キヨスクのワゴンに付いているチラシ
B6	128 × 182	成人大判コミック パイブル手帳 本屋のPOP
B7	91 × 128	パスポート
A0 (A倍)	841 × 1189	大判ポスター
A1 (A全)	594 × 841	新聞見開き ポスター
A2	420 × 594	新聞
A3	297 × 420	メニュー見開き 説明パンフレット見開き 大判プリント
A4	210 × 297	プリンター印刷物、一般コピー用紙 大学ノート
A5	148 × 210	ハードカバー書籍
A6	105 × 148	文庫本、ミニ6穴手帳 手書きPOP ※A4画用紙を4分割
A7	74 × 105	メモ帳 プライスカード(特価) 規格品
ハガキサイズ	140 × 100	ポストカード、ショップカードとしての使用
写真L判	127 × 89	写真
写真2L判	178 × 127	写真

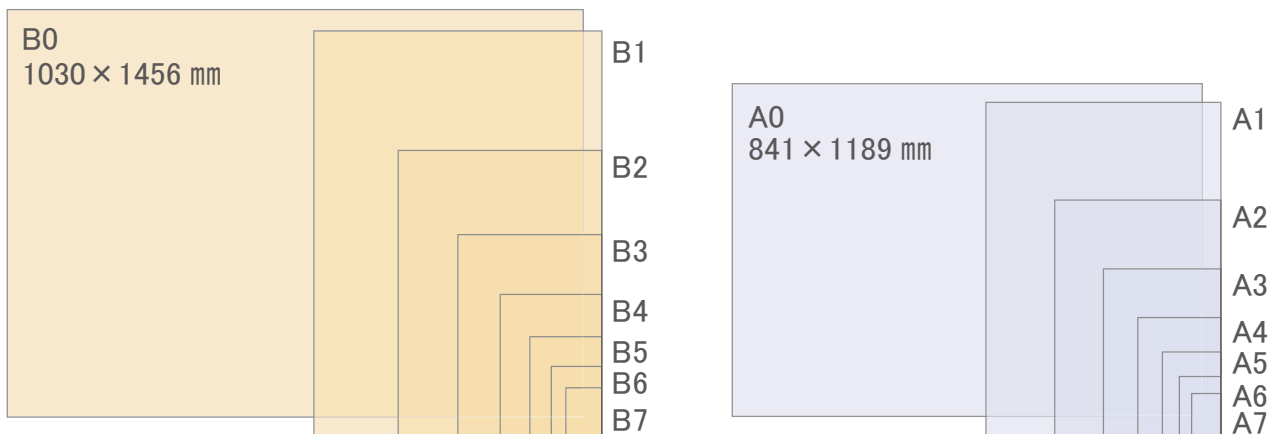

フォトパネル

T7-shikisai panel- 空間に彩りを。

新製品
NEW

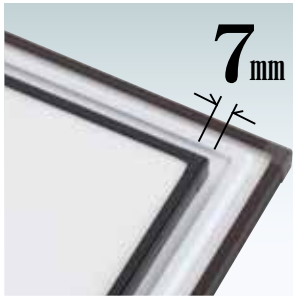

見付7mmの超薄型フォトパネル
ブラック、ホワイト、ブロンズの
3色展開です。

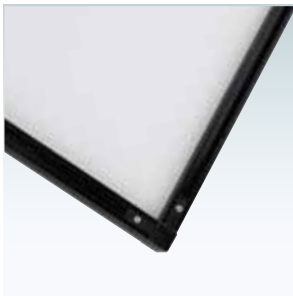

コーナージョイント
付属のレンチで取り外して
内容物を交換できます。



壁掛け用の吊り具つき
背面に標準で吊具とヒモが
付属しています。

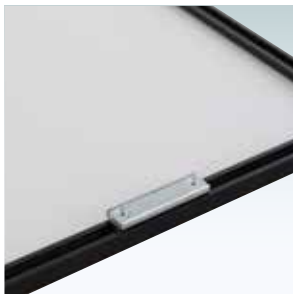

マグネット仕様も可能
オプションでマグネットの
取り付けも可能です。
詳しくはお問い合わせください。

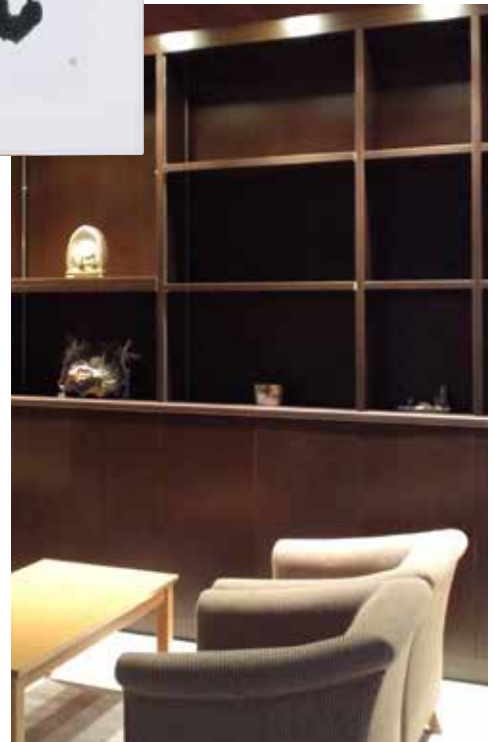
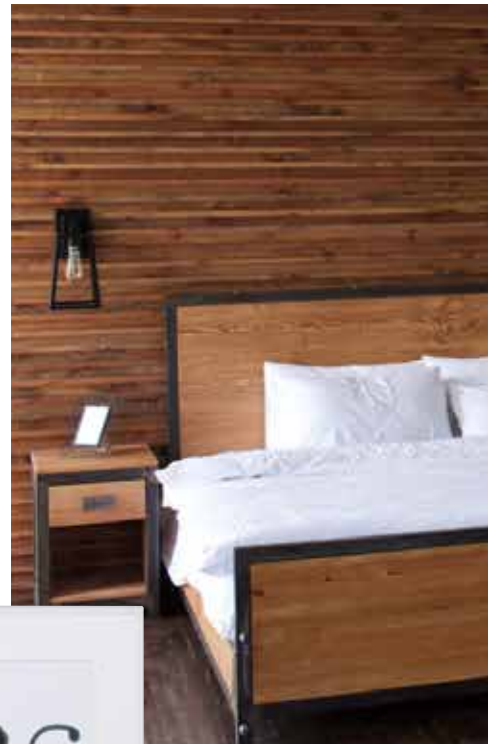

様々な空間にマッチするフォトパネル。
パネル外寸 422 mm角までの
特寸対応も短納期で承ります。

<https://www.first-sp.com/product/t7.html>

T7 額装マット付 (ブラック/ホワイト/ブロンズ)

片面 屋内



掲示物 200角

掲示物	掲示物寸法	画面寸法	パネル外寸	本体価格	
200角	200 × 200	196 × 196	300 × 300	¥7,300 (税抜価格)	005
300角	300 × 300	296 × 296	400 × 400	¥9,100 (税抜価格)	005
写真L判	89 × 127	85 × 123	189 × 227	¥5,700 (税抜価格)	005
写真2L判	127 × 178	123 × 174	227 × 278	¥5,900 (税抜価格)	005
KGポストカード	100 × 148	96 × 144	200 × 248	¥5,500 (税抜価格)	005
B5用紙	182 × 257	178 × 253	282 × 357	¥7,300 (税抜価格)	005
A4用紙	210 × 297	206 × 293	310 × 397	¥9,100 (税抜価格)	005

フレーム ■アルミ押出材
 コーナー ■ブラック・ブロンズ PC 樹脂
 ホワイト ABS 樹脂
 表面カバー ■アクリル透明 t1.0
 飾り枠 ■マット紙 白 t1.0
 背板 ■マット紙 白 t2.0
 吊具 4 個付、ひも付属、M2 六角レンチ付属
 ※ご注文時にカラーをご指定ください。

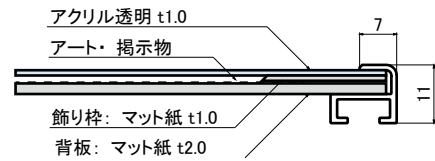

掲示物 A3用紙

T7 額装マットなし (ブラック/ホワイト/ブロンズ)

片面 屋内

掲示物	掲示物寸法	画面寸法	パネル外寸	本体価格	
B5用紙	182 × 257	172 × 247	186 × 261	¥2,600 (税抜価格)	005
A4用紙	210 × 297	200 × 287	214 × 301	¥2,700 (税抜価格)	005
B4用紙	257 × 364	247 × 354	261 × 368	¥3,400 (税抜価格)	005
A3用紙	297 × 420	287 × 410	301 × 424	¥3,900 (税抜価格)	005

フレーム ■アルミ押出材
 コーナー ■ブラック・ブロンズ PC 樹脂
 ホワイト ABS 樹脂
 表面カバー ■アクリル透明 t1.0
 飾り枠 ■なし
 背板 ■MDF t3.0
 吊具 4 個付、ひも付属、M2 六角レンチ付属
 ※ご注文時にカラーをご指定ください。

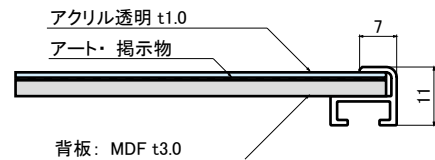

掲示物 短冊

T7 色紙用 (ブラック/ホワイト/ブロンズ)

片面 屋内

掲示物	掲示物寸法	画面寸法	パネル外寸	本体価格	
大色紙	242 × 273	232 × 263	246 × 277	¥2,700 (税抜価格)	005
小色紙	182 × 212	172 × 202	186 × 216	¥2,200 (税抜価格)	005
短冊	61 × 364	51 × 354	65 × 368	¥2,000 (税抜価格)	005

フレーム ■アルミ押出材
 コーナー ■ブラック・ブロンズ PC 樹脂
 ホワイト ABS 樹脂
 表面カバー ■アクリル透明 t1.0
 背板 ■なし
 吊具 2 個付、ひも付属、M2 六角レンチ付属
 ※色紙、短冊は含まれていません。
 ※色紙、短冊はメーカーによって寸法が異なりますので
 現物サイズをご確認ください。
 ※ご注文時にカラーをご指定ください。

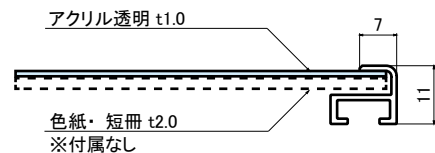

プリンパ
ケンドン

プリンパ
スライド

ケンドン
レール

ポスター
パネル

パネル
オプション

フォト
パネル

ダブル
フィルム

ウィンドウ
ポスター

両面用
マルチ

掲示板

Posfit 付けられなかったあの場所に。

新製品
NEW



Posfit B2 窓面設置イメージ

- プリンパ
オープン
- プリンパ
ケンドン
- プリンパ
スライド
- ケンドン
レール
- ポスター
パネル
- パネル
オプション
- フォト
パネル
- ダブル
フィルム**
- ウィンドウ
ポスター
- 両面用
マルチ
- 掲示板



表裏のないダブルフィルム構造
フレーム部分は透明フィルムにシルク印刷をしただけ。ウィンドウに貼り付けた時など外側からもポスターを見せることが可能です。

マグネット式開閉システム
2枚のフィルムはマグネットでとまっているだけなので、中身の交換はワンタッチで簡単。



片面には粘着ゲルテープ付
片面に熱に強く変色しにくい独自開発の「SUGO TAPE」付。必要な時はしっかり貼りつき、用がなくなれば簡単に剥がせます。
※一部対応していない表面があります。

反射防止のKIREI FILM
PET 素材にハードコーティング加工 UV 加工、反射防止加工を施し、外からの視認性が良くなります。



Posfit 片側 SUGO テープ (粘着テープ) 付

片面 屋内 メーカー直送

サイズ(画面寸法)	パネル外寸	重量	本体価格	
A1 (831 × 584)	882 × 635	0.73kg	¥16,500 (税抜価格)	005
A2 (586 × 412)	635 × 461	0.48kg	¥10,500 (税抜価格)	005
B2 (720 × 507)	769 × 556	0.51kg	¥12,000 (税抜価格)	005
B3 (507 × 356)	556 × 405	0.47kg	¥ 8,600 (税抜価格)	005

本体 ■ 材質: PET 樹脂ベース 独自素材「KIREI FILM」



Posfit A1 窓面設置イメージ



Posfit B2 窓面設置イメージ



Posfit A4 円柱設置イメージ ※未掲載商品 特寸対応もロットにて製作可能です。詳しくはお問合せください。

- プリンパケンドン
- プリンパスライド
- ケンドンレール
- ポスターパネル
- パネルオプション
- フォトパネル
- ダブルフィルム
- ウィンドウポスター
- 両面用マルチ
- 掲示板

ウィンドウポスターホルダー

WPH ウィンドウに吸盤で貼り付け。

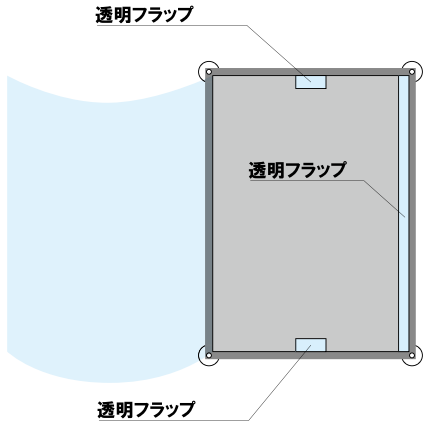

ポスター交換

ポスター交換方法を改良しました。
上下、片側のフラップでポスターを固定できるので、ガラス面に本体をつけたまま交換可能。



WPH-10 A1

プリンパ
オープン

プリンパ
ケンドン

プリンパ
スライド

ケンドン
レール

ポスター
パネル

パネル
オプション

フォト
パネル

ダブル
フィルム

ウィンドウ
ポスター

両面用
マルチ

掲示板



WPH-10

(ブラック / シルバー)

両面 屋内 メーカー直送

サイズ(画面寸法)	パネル外寸(W × H)	本体価格	
B2 (515 × 728)	555 × 768	¥4,500 (税抜価格)	005
A1 (594 × 841)	634 × 881	¥4,500 (税抜価格)	005
A2 (420 × 594)	460 × 634	¥4,500 (税抜価格)	005
A3 (297 × 420)	337 × 460	¥4,000 (税抜価格)	005

※ B2、A1、A2 は同価格

フレーム ■PVC 合皮 黒
フレーム幅 ■20mm
透明カバー ■強化 PET 透明
φ 55 吸盤 × 4 個付き

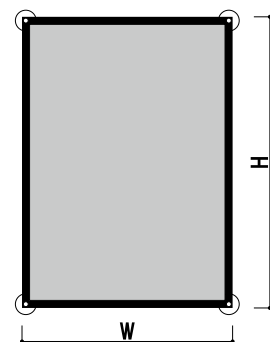

DMP 天吊で、両面から ポスターが見える。

新製品
NEW

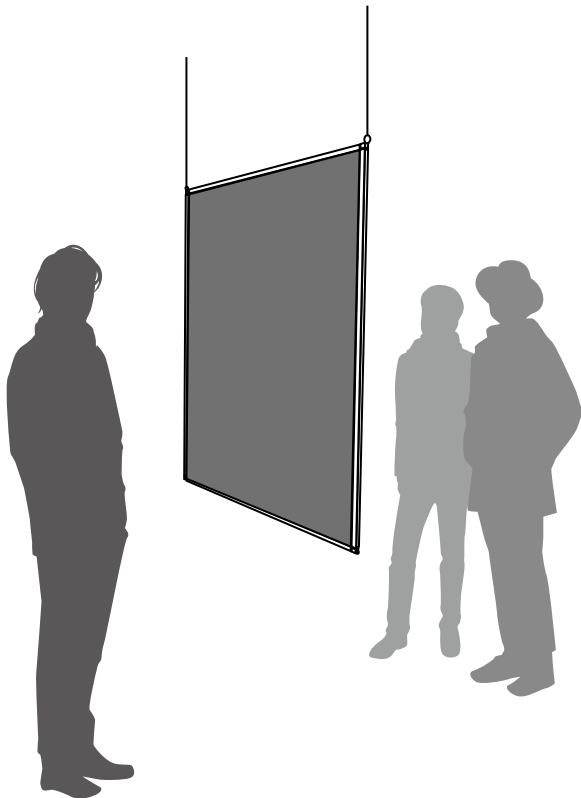

DMP(両面用マルチパネル)

(シルバー / ゴールド / ホワイト / ブラック)

両面 屋内 メーカー直送

サイズ(画面寸法)	パネル外寸	重量	本体価格	
B1 (712 × 1014)	740 × 1042	1.98kg	¥4,420 (税抜価格)	005
B2 (499 × 712)	527 × 740	1.06kg	¥2,710 (税抜価格)	005
B3 (348 × 499)	376 × 527	0.53kg	¥1,850 (税抜価格)	005
B4 (241 × 348)	269 × 376	0.30kg	¥1,480 (税抜価格)	005
A1 (578 × 825)	606 × 853	1.37kg	¥3,390 (税抜価格)	005
A2 (404 × 578)	432 × 606	0.67kg	¥2,250 (税抜価格)	005
A3 (281 × 404)	309 × 432	0.38kg	¥1,610 (税抜価格)	005
A4 (194 × 281)	222 × 309	0.22kg	¥1,360 (税抜価格)	005

フレーム ■ 材質: アルミ押型材 幅: 11mm 厚み: 12mm
 透明カバー ■ PET 透明 0.6mm (B4、A4 は 0.4mm)
 バックボード ■ 白ダンボール 3.0mm
 吊り下げリング 2 個付き
 ※吊り下げ用のチェーンは付属していません。



・シルバー・ホワイト
 ・ゴールド・ブラック

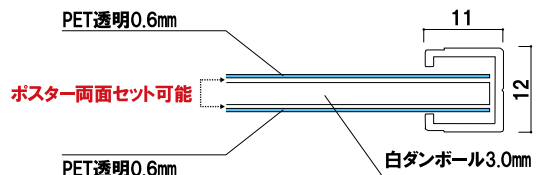

プリンパ
オープン

プリンパ
ケンドン

プリンパ
スライド

ケンドン
レール

パネル
オプション

フォト
パネル

ダブル
フィルム

ウィンドウ
ポスター

両面用
マルチ

掲示板

掲示板



フレーム(アーチ型)

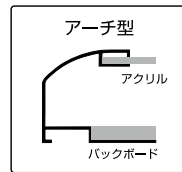
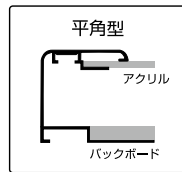

扉式掲示板

本体長手側フレームに
マグネット付き

壁面取り付け方法

扉を開くと本体のフレーム
4ヶ所に壁付け用の穴(φ4)が
あいています。壁面素材にあった
ネジ、アンカーをご用意いただき、
取り付けてください。

アーチ型



メッセージBOX

(ピンタイプ) (平角型 / アーチ型)

片面 屋内 メーカー直送

品番	画面寸法 (mm)	パネル外寸 (mm)	本体価格	
B1	728 × 1030	804 × 1106	¥44,000 (税抜価格)	005
B2	515 × 728	591 × 804	¥29,000 (税抜価格)	005
A1	594 × 841	670 × 917	¥33,000 (税抜価格)	005

フレーム材質 ■ アルミ押型材
フレーム幅 ■ 38mm
フレーム厚み ■ 38mm
前面板 ■ アクリル透明 2.0mm
※厚み 17mm までのものが掲示可能です。
※ご注文時にフレーム形状をご指定ください。



表面材色見本



グリーン
L2003



ライトグレー
L2012



ライトグリーン
L2008



アイボリー
L2011



ライトメジウム
L2019



コルクシート

※色見本は印刷の為、実物と異なる場合がありますのでご了承ください。

壁面取り付け方法

付属の金具を壁面に取り付け、
掲示板と金具を固定します。
※別途ネジをご用意ください。

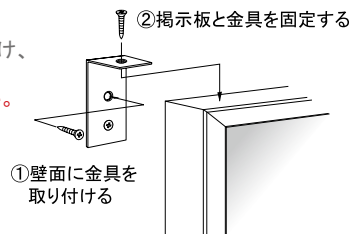

黒木目掲示板

(ピン・マグネット両用タイプ)

片面 屋内 メーカー直送

品番	画面寸法 (mm)	パネル外寸 (mm)	本体価格	
KM-918	877 × 1777	925 × 1825	¥ 54,000 (税抜価格)	005
KM-1218	1177 × 1777	1225 × 1825	¥ 72,000 (税抜価格)	005
KM-1224	1177 × 2377	1225 × 2425	¥ 96,000 (税抜価格)	005
KM-1227	1177 × 2677	1225 × 2725	¥108,000 (税抜価格)	005
KM-1236	1177 × 3577	1225 × 3625	¥144,000 (税抜価格)	005

フレーム ■ LVS 木目シート貼り
フレーム幅 ■ 24mm
フレーム厚み ■ 36mm
壁面取付け金具付き
※ご注文時に表面材カラーをご指定ください。



表面材色見本



※色見本は印刷の為、実物と異なる場合がありますのでご了承ください。

- インシュレーションボードを基材に鉄箔を中に貼込んだ仕様です。ピンのささりも柔らかく、又マグネットも着磁できる画期的な掲示板です。
※マグネットシートのような磁力の弱いマグネットは使用できません。
- 吊り金具の取付け位置により縦型にも横型にも使用できます。

ソフトM

(ピン・マグネット両用タイプ)

片面 屋内 メーカー直送

品番	画面寸法(mm)	パネル外寸(mm)	本体価格	
YFM609	555 × 855	605 × 905	¥12,900 (税抜価格)	005
YFM912	855 × 1155	905 × 1205	¥19,600 (税抜価格)	005
YFM918	855 × 1755	905 × 1805	¥26,500 (税抜価格)	005

フレーム材質 ■ アルミ押型材
フレーム幅 ■ 25mm
フレーム厚み ■ 25mm

吊り具 2 個付き

※ご注文時に表面材カラーをご指定ください。

プリンパ
オープン

プリンパ
ケンドン

プリンパ
スライド

ケンドン
レール

パネル
オプション

フォト
パネル

ダブル
フィルム

ウィンドウ
ポスター

両面用
マルチ

掲示板



表面材色見本



※色見本は印刷の為、実物と異なる場合がありますのでご了承ください。

- インシュレーションボードを基材に鉄箔を中に貼込んだ仕様です。ピンやささりも柔らかく、又マグネットも着磁できる画期的な掲示板です。
※マグネットシートのような磁力の弱いマグネットは使用できません。
- 上下のアルミ枠部分に文字を入れることができます。
(文字入れはオプションです。)

ソフトM2

(ピン・マグネット両用タイプ)

片面 屋内 メーカー直送

品番	画面寸法(mm)	パネル外寸(mm)	本体価格	
YFM2-609	480 × 860	600 × 900	¥15,400 (税抜価格)	005
YFM2-912	780 × 1160	900 × 1200	¥23,400 (税抜価格)	005
YFM2-918	780 × 1760	900 × 1800	¥31,600 (税抜価格)	005

フレーム材質 ■ アルミ押型材
フレーム幅 ■ 上下:60mm/ 左右:20mm
フレーム厚み ■ 11mm

吊り具 2 個付き

※ご注文時に表面材カラーをご指定ください。

電飾サイン

LIGHT SIGN INDEX



LEP



マグライトパネル



FT-LTP/FT-JCP



PG ライト LED スリム





LP

LSO/TSO/ITO

CSS

DSS



ライトパネル

LEP

安心して使える屋外用LEDパネル。

新製品
NEW



LEP-B1

ライト
パネル

ライトパネル
スタンド

LED 電飾
スタンド

台形ライト
サイン

前面四方開閉式

LEDライトボックス

フレーム幅 30mm
 本体 1 アルミ押型材シルバー
 コーナー 2 ABS樹脂
 光源 3 LED
 入力電圧 4 AC100V/50・60Hz
 照度 5 平均約 2200Lux
 プラグ付きコード 6 5m

特寸対応可能 1 最大 1502 × 1076mm まで
 コード位置の変更も承ります。
 詳しくはお問い合わせください。

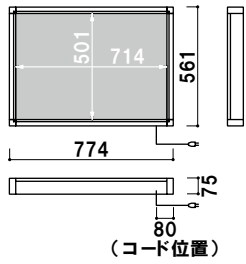
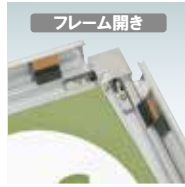
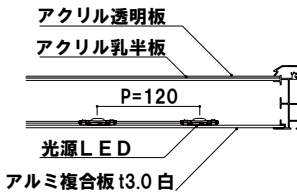

LEP-B2

(シルバー) (LED×24個)

片面 屋外

¥80,000 (税抜価格)

重量 5.6kg 046

面板 1 アクリル透明 1.5mm + アクリル乳半 2mm
 消費電力 2 約 24W
 面板サイズ 3 B2 (W515 × H728mm)
 吊り具 4 4個付き

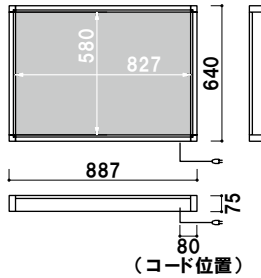

LEP-A1

(シルバー) (LED×35個)

片面 屋外

¥98,000 (税抜価格)

重量 6.7kg 060

面板 1 アクリル透明 1.5mm + アクリル乳半 2mm
 消費電力 2 約 35W
 面板サイズ 3 A1 (W594 × H841mm)
 吊り具 4 4個付き

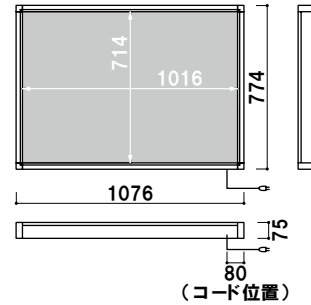

LEP-B1

(シルバー) (LED×48個)

片面 屋外

¥148,000 (税抜価格)

重量 8.9kg 121

面板 1 アクリル透明 1.5mm + アクリル乳半 2mm
 消費電力 2 約 48W
 面板サイズ 3 B1 (W728 × H1030mm)
 吊り具 4 4個付き

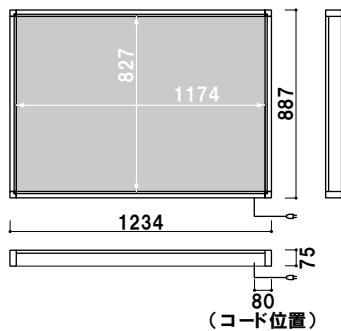

LEP-A0

(シルバー) (LED×70個)

片面 屋外

¥190,000 (税抜価格)

重量 15.5kg 134

面板 1 アクリル透明 2mm + アクリル乳半 3mm
 消費電力 2 約 70W
 面板サイズ 3 A0 (W841 × H1188mm)
 吊り具 4 6個付き

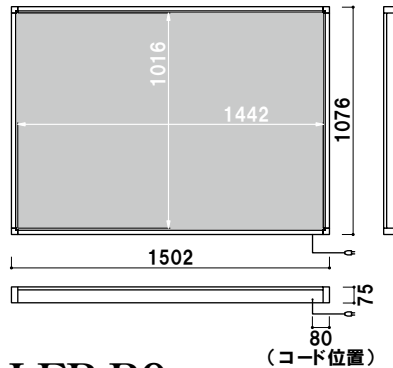

LEP-B0

(シルバー) (LED×96個)

片面 屋外

¥278,000 (税抜価格)

重量 20.4kg 194

面板 1 アクリル透明 2mm + アクリル乳半 3mm
 消費電力 2 約 96W
 面板サイズ 3 B0 (W1030 × H1456mm)
 吊り具 4 6個付き

※ B0 タテ仕様は透明カバーが外れる場合がございます。

ライト
パネル

ライトパネル
スタンド

LED 電飾
スタンド

台形ライト
サイン

LEDライトパネル

新製品
NEWライト
パネルライトパネル
スタンドLED 電飾
スタンド台形ライト
サイン

■ マグライトパネル (B2) × 2枚



本体 ■ アルミ押型材 幅 : 25mm 厚み : 10mm
 面板 ■ ポリカ透明 1mm
 光源 ■ LED 電源 ■ AC アダプター DC12V
 保障期間 ■ 1年
 吊り具 2 個付き
 ※電飾用フィルムをご使用ください。

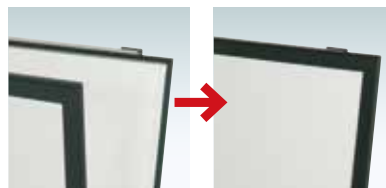

パネルの前カバーはマグネット付き扉式で、
 開閉を簡単に行うことができます。
 ※パネルは短手から開きます。



吊り具 (裏面)

前面マグネット付き扉式

マグライトパネル

(ブラック)

片面 屋内

サイズ (画面寸法 C × D)	パネル外寸 (A × B)	照度 (Lux)	消費電力	コード全長	重量	本体価格	
A1 (566 × 813)	616 × 863	3500	20.4W	3m	5.1kg	¥75,000 (税抜価格)	011
B2 (487 × 700)	537 × 750	4000	16.8W	3m	4.1kg	¥63,000 (税抜価格)	009
A3 (269 × 392)	319 × 442	3500	4.8W	3m	2kg	¥26,000 (税抜価格)	003

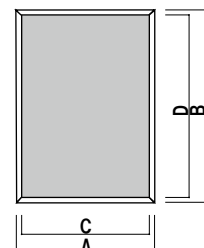



フレーム幅 ■ 30mm
 コーナー ■ ABS 樹脂
 光源 ■ 白色 LED
 ※吊り具 4 個付き

本体 ■ アルミ押型材
 面板 ■ ABS 透明 1.5mm
 電源 ■ AC アダプター 12VDC



■フレームカラー シルバー / ブラック / ホワイト
 ※ご注文時にカラーをご指定ください。

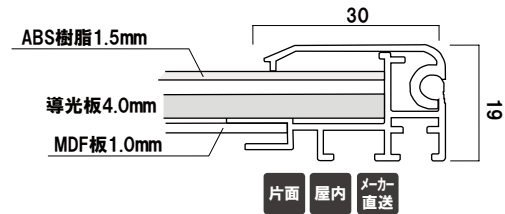

片面 屋内 メーカー直送

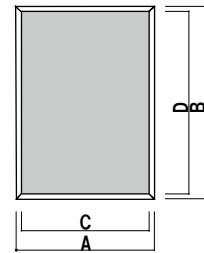

前面四方開閉式

FT-LTP

(シルバー / ブラック / ホワイト)

サイズ(画面寸法C×D)	パネル外寸(A×B)	照度(Lux)	消費電力	重量	入光面	本体価格	
B1 (708 × 1010)	768 × 1070	3500	29W	10kg	長辺両側	¥80,000 (税抜価格)	050
B2 (495 × 708)	555 × 768	5000	21W	5.5kg	長辺両側	¥52,000 (税抜価格)	050
A1 (574 × 821)	634 × 881	4500	23W	7kg	長辺両側	¥60,000 (税抜価格)	050
A2 (400 × 574)	460 × 634	4500	12W	4kg	短辺両側	¥42,000 (税抜価格)	050
B3 (344 × 495)	404 × 555	5000	8W	3.5kg	長辺両側	¥36,000 (税抜価格)	050

特寸対応可能 ■ 最大 2500 × 1200mm まで (メディア長辺 1456mm より長い場合はフレーム厚みが 24mm になります)

ライト
パネル
ライトパネル
スタンド
LED 電飾
スタンド
台形ライト
サイン

LED ライトパネルを 掲示しやすいスタンドができました。

2019年
4月発売



VS-101LとのLEP-B1の組み合わせ例

本体 ■ スチール白塗装
 パネルサイズ ■
 VS-101S 厚み 30mm まで
 VS-101M 厚み 50mm まで
 VS-101L 厚み 80mm まで
 各サイズ 幅 500 ~ 800mm まで対応
 キャスター仕様
 ※パネルは含まれておりません。

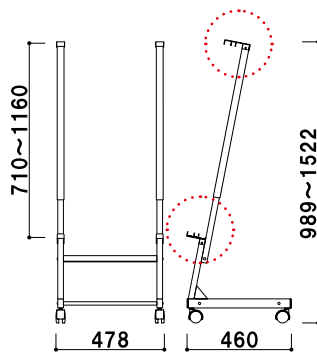

※下部パネル受けの高さ位置は固定されています。

ご注文方法

最初にパネル受けのS、M、Lのサイズ指定を頂き製作いたします。



VS-101S
 厚み 30mm まで
 掲示可能



VS-101M
 厚み 50mm まで
 掲示可能



VS-101L
 厚み 80mm まで
 掲示可能

※S、M、Lのサイズをご指定ください。
VS-101 (S、M、Lサイズ)
 (ホワイト)

片面 屋外

¥32,800 (税抜価格)
 (価格は各サイズ共通)

重量 ■ 4.9kg 037

ライトパネル

PG ライト LED スリム

屋内用



フレームカラー



フレームカラー

※ご注文時にカラーをご指定ください。

選べる2つのコード仕様



壁付仕様



スタンド仕様

※ご注文時にコード仕様をご指定ください。



フレーム開き



電源アダプター

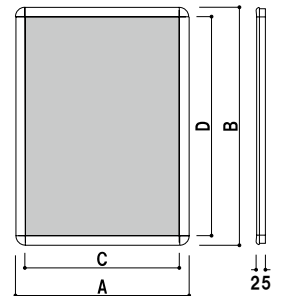
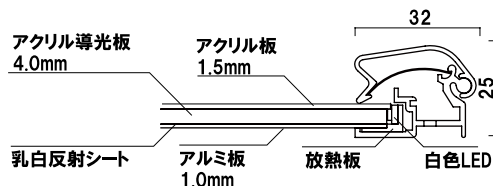

前面四方開閉式

PG ライト LED スリム 32R (壁付仕様 / スタンド仕様)

(シルバー(つや無) / シルバー(つや有) / ホワイト / ブラック)

片面 屋内 メーカー直送

サイズ(画面寸法C×D)	パネル外寸(A×B)	LED個数	光源配置	照度(Lux)	消費電力	重量	本体価格	
B1 (706 × 1008)	773 × 1075	144	短手天地	3400	21W	8.7kg	¥ 93,000 (税抜価格)	050
B2 (493 × 706)	560 × 773	72	長手1辺	3600	10.4W	4.7kg	¥ 61,000 (税抜価格)	050
B3 (342 × 493)	409 × 560	51	長手1辺	3700	7.5W	2.7kg	¥ 48,000 (税抜価格)	050
A1 (572 × 819)	639 × 886	81	長手1辺	3600	12.1W	6.2kg	¥ 70,000 (税抜価格)	050
A2 (398 × 572)	465 × 639	57	長手1辺	3700	8.2W	3.3kg	¥ 50,000 (税抜価格)	050
A3 (275 × 398)	342 × 465	42	長手1辺	3600	6W	2.1kg	¥ 42,000 (税抜価格)	050

PG ライト LED スリム 32R (壁付仕様 / スタンド仕様)

(木目調けやき)

片面 屋内 メーカー直送

サイズ(画面寸法C×D)	パネル外寸(A×B)	LED個数	光源配置	照度(Lux)	消費電力	重量	本体価格	
B1 (706 × 1008)	773 × 1075	144	短手天地	3400	21W	8.7kg	¥ 96,000 (税抜価格)	050
B2 (493 × 706)	560 × 773	72	長手1辺	3600	10.4W	4.7kg	¥ 63,000 (税抜価格)	050
B3 (342 × 493)	409 × 560	51	長手1辺	3700	7.5W	2.7kg	¥ 50,000 (税抜価格)	050
A1 (572 × 819)	639 × 886	81	長手1辺	3600	12.1W	6.2kg	¥ 73,000 (税抜価格)	050
A2 (398 × 572)	465 × 639	57	長手1辺	3700	8.2W	3.3kg	¥ 53,000 (税抜価格)	050
A3 (275 × 398)	342 × 465	42	長手1辺	3600	6W	2.1kg	¥ 44,000 (税抜価格)	050

フレーム幅 ■ 32mm

本体 ■ アルミ押型材 コーナー ■ ABS樹脂 面板 ■ アクリル板 1.5mm 電源コード ■ 1.5M 保証期間 ■ 1年

※ご注文時にコード仕様とカラーをご指定ください。

★ LEDの輝度が強いので、LED部分のドットが目立ちます。目立ちを防ぐため、掲示物はバックライトフィルム(裏面乳白シート)が最適です。尚、コルトンフィルムをご使用の場合は別途乳白シートを裏面に挟んでいただくとドットの目立ちを防ぐことができます。(その場合は照度が少し落ちます。)

ライト
パネルライトパネル
スタンドLED 電飾
スタンド台形ライト
サイン

屋外用



フレーム幅 44mm
 本体 ■アルミ押型材 コーナー ■ABS 樹脂 面板 ■電飾用バックシート 保証期間 ■1年
 ※ご注文時にカラーをご指定ください。
 ★LEDの輝度が強いので、LED部分のドットが目立ちます。
 目立ちを防ぐため、掲示物はバックライトフィルム(裏面乳白シート)が最適です。
 尚、コルトンフィルムをご使用の場合は別途乳白シートを裏面に挟んでいただく
 とドットの目立ちを防ぐことができます。(その場合は照度が少し落ちます。)

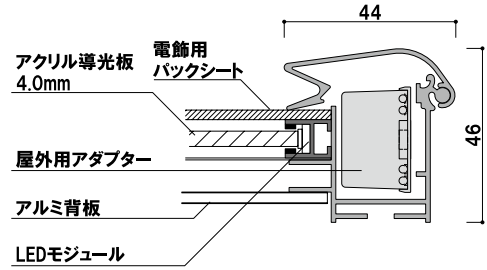
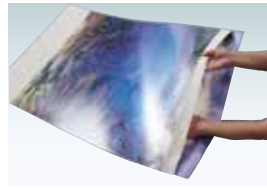
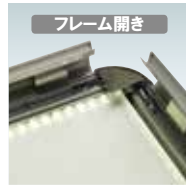

バックシートにてポスターを防水
 ※横使いはバックシートに水が入ってしまう恐れがあるので
 おすすめできません。

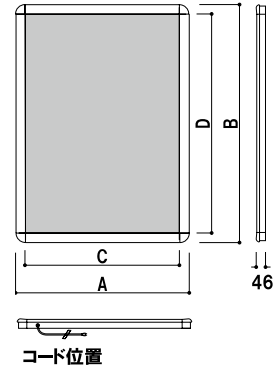

前面四方開閉式

PGライトLED 屋外用 ルクスト (シルバー/ブラック)

片面 屋外 メーカー直送

サイズ(画面寸法C×D)	パネル外寸(A×B)	LED 個数	照度(Lux)	消費電力	コード全長	重量	本体価格	
B1 (717 × 1021)	808 × 1112	204	4300	43W	3m	11.2kg	¥195,000 (税抜価格)	050
A1 (583 × 832)	674 × 923	162	3200	36W	3m	8.9kg	¥150,000 (税抜価格)	050
B2 (504 × 719)	595 × 810	72	2500	10W	3m	6.8kg	¥120,000 (税抜価格)	050

コード位置

ライト
パネル
ライトパネル
スタンド
LED 電飾
スタンド
台形ライト
サイン



防水アダプターは背面に内蔵

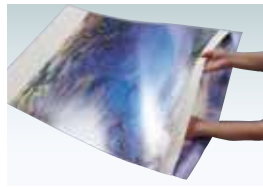

バックシートにてポスターを防水

フレーム幅 44mm
 本体 ■アルミ押型材 コーナー ■ABS 樹脂 面板 ■アクリル板 1.5mm
 保証期間 ■1年
 ※ご注文時にカラーをご指定ください。
 ★LEDの輝度が強いので、LED部分のドットが目立ちます。
 目立ちを防ぐため、掲示物はバックライトフィルム(裏面乳白シート)が最適です。
 尚、コルトンフィルムをご使用の場合は別途乳白シートを裏面に挟んでいただく
 とドットの目立ちを防ぐことができます。(その場合は照度が少し落ちます。)

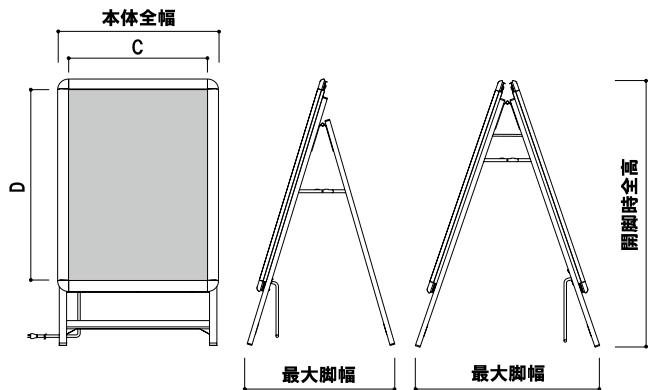

前面四方開閉式

PGライトLED フォルムA 片面 (シルバー/ブラック)

片面 屋外 メーカー直送

サイズ(画面寸法C×D)	開脚時全高	最大脚幅	本体全幅	LED 個数	照度(Lux)	消費電力	コード全長	重量	本体価格	
B1 (700 × 1005)	1350	742	790	204	4300	43W	3m	12.5kg	¥200,000 (税抜価格)	080
A1 (566 × 816)	1087	590	656	162	3200	36W	3m	8.5kg	¥160,000 (税抜価格)	080
B2 (487 × 703)	985	590	577	72	2500	10W	3m	8.3kg	¥130,000 (税抜価格)	080

PGライトLED フォルムA 両面 (シルバー/ブラック)

両面 屋外 メーカー直送

サイズ(画面寸法C×D)	開脚時全高	最大脚幅	本体全幅	LED 個数	照度(Lux)	消費電力	コード全長	重量	本体価格	
B1 (700 × 1005)	1337	905	790	408	4000	65W	3m	19.2kg	¥300,000 (税抜価格)	080
A1 (566 × 816)	1080	740	656	324	3000	55W	3m	16.4kg	¥260,000 (税抜価格)	080

ライトパネルスタンド

LP ひときわ明るい
LED ポスタースタンド。新製品
NEW

前面マグネット付き扉式



ポスター交換

パネルの前カバーはマグネット付き扉式で、開閉を簡単に行うことができます。



ひときわ明るいLEDパネル

当社 LED パネルの中でも最も発色が綺麗なパネルです。

共通スペック

パネル ■ マグライトパネル
 入力電圧 / 電源 ■ AC100V ~ 240V
 50Hz ~ 60Hz
 照度 ■ A1・A3 : 約 3500Lux
 B2 : 約 4000Lux
 ※電飾用フィルムをご使用ください。



LPO-81



本体 ■ スチール黒塗装仕上
 光源 ■ LED DC12V 20.4W
 ポスターサイズ ■ A1 (W594 × H841mm)

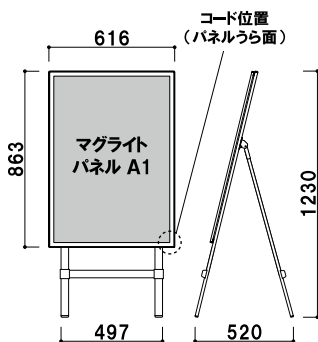

LPO-81 (ブラック)

¥125,000 (税抜価格)

パネル付 片面 屋内

重量 ■ 10.0kg 058



本体 ■ スチール黒塗装仕上
 光源 ■ LED DC12V 16.8W
 ポスターサイズ ■ B2 (W515 × H728mm)

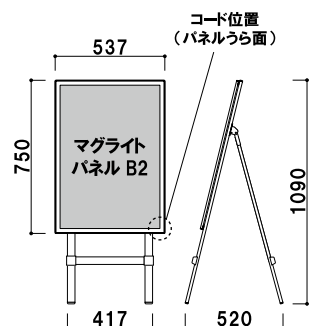

LPO-82 (ブラック)

¥105,000 (税抜価格)

パネル付 片面 屋内

重量 ■ 9.0kg 044

ライト
パネルライトパネル
スタンドLED 電飾
スタンド台形ライト
サイン



本体 ■ アルミ押型材
光源 ■ LED DC12V 20.4W
ポスターサイズ ■ A1 (W594 × H841mm)

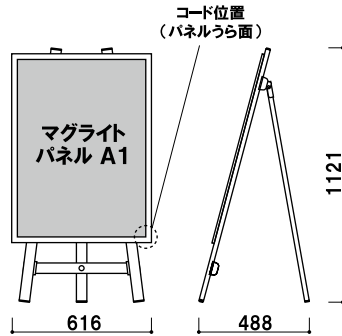

LPX-81 (ブラック)

¥125,000 (税抜価格)

重量 ■ 6.8kg 080



本体 ■ アルミ押型材
光源 ■ LED DC12V 16.8W
ポスターサイズ ■ B2 (W515 × H728mm)

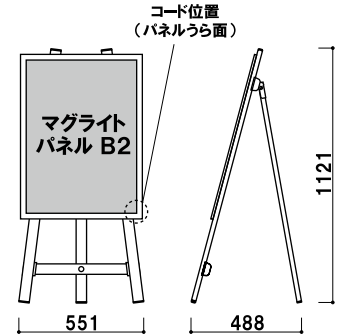

LPX-82 (ブラック)

¥105,000 (税抜価格)

重量 ■ 5.9kg 072



柱 ■ ステンレス ICS パイプ
ベース ■ スチール黒塗装仕上
光源 ■ LED DC12V 20.4W
ポスターサイズ ■ A1 (W594 × H841mm)

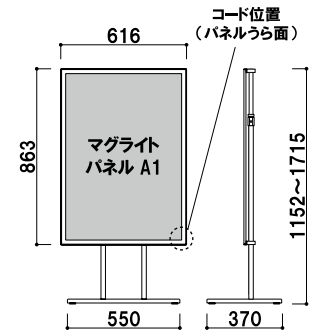

LPS-81 (ブラック)

¥140,000 (税抜価格)

重量 ■ 13.5kg 054



柱 ■ ステンレス ICS パイプ
ベース ■ スチール黒塗装仕上
光源 ■ LED DC12V 16.8W
ポスターサイズ ■ B2 (W515 × H728mm)

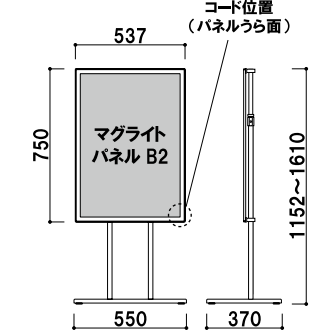

LPS-82 (ブラック)

¥120,000 (税抜価格)

重量 ■ 12.5kg 047



柱 ■ アルミ押型材 アルマイト仕上
ベース ■ ABS 樹脂スチールウエイト入り
光源 ■ LED DC12V 4.8W
ポスターサイズ ■ A3 (W297 × H420mm)

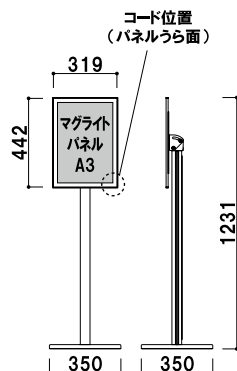

LPI-23T (ブラック)

¥70,000 (税抜価格)

重量 ■ 7.5kg 034



柱 ■ アルミ押型材 アルマイト仕上
ベース ■ ABS 樹脂スチールウエイト入り
光源 ■ LED DC12V 4.8W
ポスターサイズ ■ A3 (W420 × H297mm)

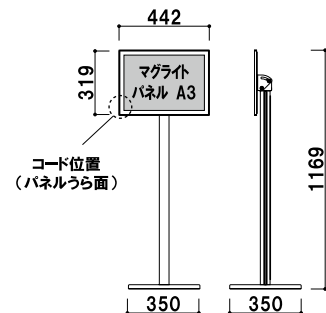

LPI-23Y (ブラック)

¥70,000 (税抜価格)

重量 ■ 7.5kg 040

ライト
パネル

ライトパネル
スタンド

LED 電飾
スタンド

台形ライト
サイン

LSO・TSO・ITO



| LSO-B1

共通スペック

本体 ■ アルミ押型材
 コーナー ■ アルミダイキャスト
 上部面板 ■ アクリル乳半 3mm
 下部面板 ■ アートパネル 3mm
 光源 ■ LED
 プラグ付コード 5m

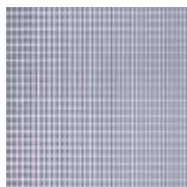

導光板

点灯時

導光板の採用により、大きな表示面でも光ムラなく、均一に明るく発行します。





上部面板サイズ ■ W594 × H841mm
 下部面板サイズ ■ W594 × H380mm
 消費電力 ■ 33W
 照度 ■ 4000lx
 キャスター仕様

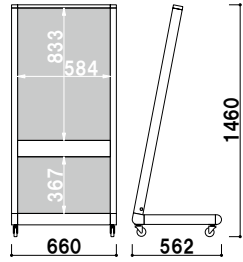

LSO-A1 (ステンカラー)

片面 屋外

¥188,000 (税抜価格)

重量 ■ 34.9kg 617



上部面板サイズ ■ W728 × H1030mm
 下部面板サイズ ■ W728 × H191mm
 消費電力 ■ 41W
 照度 ■ 3500lx
 キャスター仕様

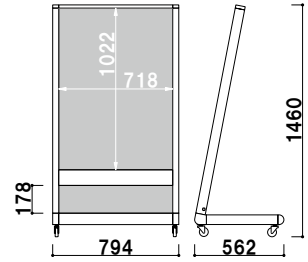

LSO-B1 (ステンカラー)

片面 屋外

¥220,000 (税抜価格)

重量 ■ 36.1kg 737



上部面板サイズ ■ W594 × H841mm
 下部面板サイズ ■ W594 × H380mm
 消費電力 ■ 33W
 照度 ■ 3500lx
 キャスター仕様

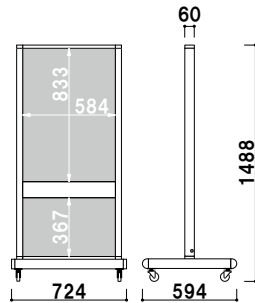

TSO-A1 (ステンカラー)

両面 屋外

¥205,000 (税抜価格)

重量 ■ 33.4kg 713



上部面板サイズ ■ W728 × H1030mm
 下部面板サイズ ■ W728 × H191mm
 消費電力 ■ 41W
 照度 ■ 3000lx
 キャスター仕様

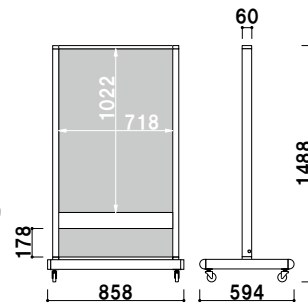

TSO-B1 (ステンカラー)

両面 屋外

¥245,000 (税抜価格)

重量 ■ 41.2kg 831



上部面板サイズ ■ W594 × H841mm
 下部面板サイズ ■ W594 × H571mm
 消費電力 ■ 33W
 照度 ■ 3500lx
 キャスター仕様

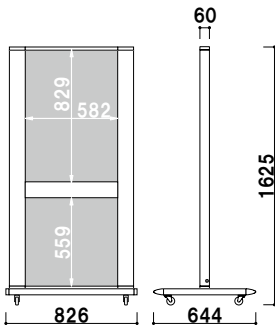

ITO-A1L (ホワイト)

両面 屋外

¥215,000 (税抜価格)

重量 ■ 35.1kg 977



上部面板サイズ ■ W728 × H1030mm
 下部面板サイズ ■ W728 × H382mm
 消費電力 ■ 41W
 照度 ■ 3000lx
 キャスター仕様

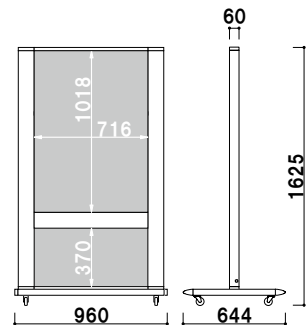

ITO-B1L (ホワイト)

両面 屋外

¥258,000 (税抜価格)

重量 ■ 45.6kg 1125

ライト
パネル

ライトパネル
スタンド

LED 電飾
スタンド

台形ライト
サイン

LED 電飾スタンド

CSS LED タイプのロングセラー電飾サイン。



■ CSS-50L



本体 ■ アルミ押型材ステンカラー
 コーナー ■ アルミダイキャスト
 面板 ■ アクリル乳半 3mm
 面板サイズ ■ W450 × H900mm
 光源 ■ LED(消費電力 26W)
 照度 ■ 約 1000lx
 プラグ付コード 5m
キャスター仕様

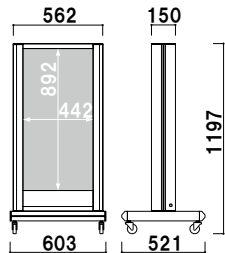

CSS-50L (ステンカラー)

両面 屋外

¥166,000 (税抜価格)

重量 ■ 25.0kg 421



本体 ■ アルミ押型材ステンカラー
 コーナー ■ アルミダイキャスト
 面板 ■ アクリル乳半 3mm
 面板サイズ ■ W600 × H900mm
 光源 ■ LED(消費電力 31.2W)
 照度 ■ 約 1000lx
 プラグ付コード 5m
キャスター仕様

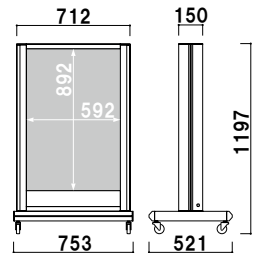

CSS-70L (ステンカラー)

両面 屋外

¥180,000 (税抜価格)

重量 ■ 31.2kg 522



ライト
パネル

ライトパネル
スタンド

LED 電飾
スタンド

台形ライト
サイン

台形ライトサイン

DSS

台形電飾サインが LED仕様に。

新製品
NEW

電飾サイン



DSS-70L

ライト
パネル

ライトパネル
スタンド

LED 電飾
スタンド

台形ライト
サイン



光源

上下にLEDモジュールが
付いており、表示面を
ムラ無く照らします。



本体 ■ アルミ押型材ステンカラー
コーナー ■ アルミダイキャスト
面板 ■ アクリル乳半 3mm
面板サイズ ■ W600 × H900mm
光源 ■ LED (消費電力 36.0W)
照度 ■ 約 800lx
プラグ付コード 5m
キャスター仕様

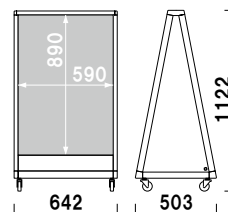

DSS-70L (ステンカラー)

両面 屋外

¥184,000 (税抜価格)

重量 ■ 26.9kg 416

スタンド看板

STAND SIGN INDEX



RX-4



P.234

RX (折りたたみ)



P.236

RX



P.238

RX (ポスターサイズ)



P.240

RX (大型)



P.242

SIL



P.244

AL/LA



P.246

AS/AW



P.250

AP



P.254

AS (大型)



P.256



SP-900



P.258

SP-700



P.260

SP-200



P.264

SP (スチール)



P.266

B/ コロパン / チャオ



P.268

PLT



P.272

WTN/WTB



P.274

ガイドサイン /YT

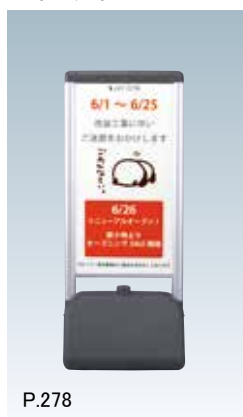

P.278

BRS/RPS/DPS/GBS



P.280

ITS/ATS/TS



P.282



RX-47

RXカーブサイン

省スペース
スタンド

Aサイン
L型

Aサイン

AP
サイン

ビッグ
Aサイン

スタンド
プレート

バリケード
サイン

案内看板

傾斜地
対応

ウォーター
ベース

注水
サイン

タワー
サイン



RX-40



本体 ■ アルミ押型材塗装仕上
 コーナー ■ 亜鉛ダイキャスト
 面板 ■ アートパネル白 2mm
 面板サイズ ■ W450 × H1000mm
 キャスター仕様

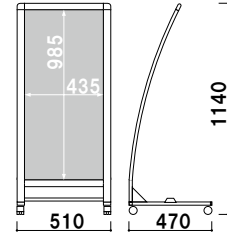

RX-40 (ブラック)

組立 片面 屋外

¥37,800 (税抜価格)

重量 ■ 4.1kg 053



本体 ■ アルミ押型材塗装仕上
 コーナー ■ 亜鉛ダイキャスト
 面板 ■ アートパネル白 2mm
 面板サイズ ■ W450 × H1000mm
 キャスター仕様

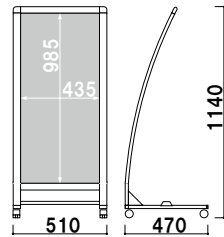

RX-41 (シルバー)

組立 片面 屋外

¥37,800 (税抜価格)

重量 ■ 4.1kg 053



本体 ■ アルミ押型材塗装仕上
 コーナー ■ 亜鉛ダイキャスト
 面板 ■ アートパネル白 2mm
 面板サイズ ■ W450 × H1000mm
 キャスター仕様

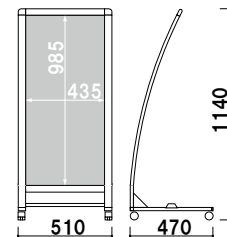

RX-47 (ホワイト)

組立 片面 屋外

¥37,800 (税抜価格)

重量 ■ 4.1kg 053

！ ウェイトで安定させたい・・・



オプション
RX-4 シリーズ用ウェイトベース

¥4,500 (税抜価格) 006

重量 ■ 5.0kg
 材質 ■ スチール t3.2mm 白塗装
 サイズ ■ W450 × D450mm
 対象商品 ■ RX-40・41・47



オプション
スタンドウェイト

¥1,500 (税抜価格) 011

重量 ■ 3.0kg (縦置き満水時)
 本体 ■ ポリエチレン
 (P.404 掲載)



RX-47 くら
 スタンドウェイト使用時

！ メディアを交換できるようにしたい・・・

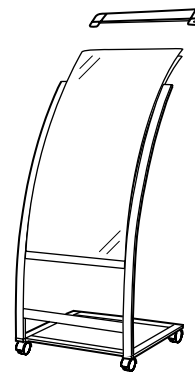

オプション
RX-4 用透明カバー

¥3,600 (税抜価格) 011

材質 ■ 透明ポリカーボネート 0.5mm
 サイズ ■ W450 × H1000mm
 対象商品 ■ RX-40・41・47
 ※標準品のアートパネルと合わせて
 ご使用ください。
 ※防水加工を施したポスターを
 ご使用ください。

RXカーブ
 サイン

省スペース
 SIL

Aサイン
 L型

Aサイン

AP
 サイン

ビッグ
 Aサイン

スタンド
 プレート

バリケード
 サイン

案内看板

傾斜地
 対応

ウォーター
 ベース

注水
 サイン

タワー
 サイン

RXカーブサイン

RX

畳んでしまえるキャスタータイプ。

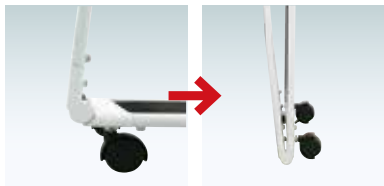

折りたたみ可能

対象製品：RX-609、459、612、412



オプション

サインウエイト

¥2,000 (税抜価格) 020

重量 ■ 10.0kg (満水時)

本体 ■ ポリエチレン

(P.407 掲載)



■ RX-609

RXカーブサイン

省スペーススタンド

Aサイン L型

Aサイン

APサイン

ビッグAサイン

スタンドプレート

バリケードサイン

案内看板

傾斜地対応

ウォーターベース

注水サイン

タワーサイン



RX-609 (ホワイト)

¥52,000 (税抜価格)

本体 ■ アルミ押型材塗装仕上
 コーナー ■ 亜鉛ダイキャスト
 面板 ■ アートパネル白 3mm
 面板サイズ ■ W600 × H900mm
 キャスター仕様

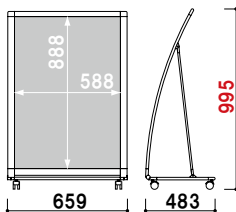

1m以下 片面 屋外

重量 ■ 6.2kg 115

オプション

RX-609 用透明カバー

¥4,400 (税抜価格) 011

材質 ■ 透明ポリカーボネート 0.5mm

サイズ ■ W600 × H900mm

※標準品のアートパネルと合わせてご使用ください。

※防水加工を施したポスターをご使用ください。

交換用

RX-609 用面板

¥6,200 (税抜価格) 011

材質 ■ アートパネル白 3mm

サイズ ■ W600 × H900mm



本体 ■ アルミ押型材塗装仕上
 コーナー ■ 亜鉛ダイキャスト
 面板 ■ アートパネル白 3mm
 面板サイズ ■ W450 × H900mm
 キャスター仕様

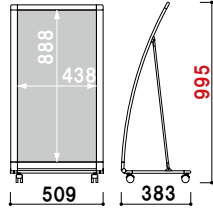

RX-459 (ホワイト)

¥46,800 (税抜価格)

重量 ■ 5.4kg 091

1m以下 片面 屋外



本体 ■ アルミ押型材塗装仕上
 コーナー ■ 亜鉛ダイキャスト
 面板 ■ アートパネル白 3mm
 面板サイズ ■ W600 × H1200mm
 キャスター仕様

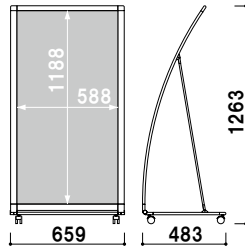

RX-612 (ホワイト)

¥59,800 (税抜価格)

重量 ■ 7.4kg 146

片面 屋外



本体 ■ アルミ押型材塗装仕上
 コーナー ■ 亜鉛ダイキャスト
 面板 ■ アートパネル白 3mm
 面板サイズ ■ W450 × H1200mm
 キャスター仕様

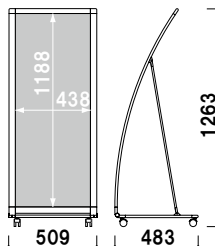

RX-412 (ホワイト)

¥55,400 (税抜価格)

重量 ■ 6.3kg 116

片面 屋外

オプション

RX-459 用透明カバー

¥3,200 (税抜価格) 009

材質 ■ 透明ポリカーボネート 0.5mm
 サイズ ■ W450 × H900mm
 ※標準品のアートパネルと合わせてご使用ください。
 ※防水加工を施したポスターをご使用ください。

交換用

RX-459 用面板

¥5,200 (税抜価格) 009

材質 ■ アートパネル白 3mm
 サイズ ■ W450 × H900mm

オプション

RX-612 用透明カバー

¥9,400 (税抜価格) 015

材質 ■ 透明ポリカーボネート 0.5mm
 サイズ ■ W600 × H1200mm
 ※標準品のアートパネルと合わせてご使用ください。
 ※防水加工を施したポスターをご使用ください。

交換用

RX-612 用面板

¥9,200 (税抜価格) 015

材質 ■ アートパネル白 3mm
 サイズ ■ W600 × H1200mm

オプション

RX-412 用透明カバー

¥7,600 (税抜価格) 011

材質 ■ 透明ポリカーボネート 0.5mm
 サイズ ■ W450 × H1200mm
 ※標準品のアートパネルと合わせてご使用ください。
 ※防水加工を施したポスターをご使用ください。

交換用

RX-412 用面板

¥8,000 (税抜価格) 011

材質 ■ アートパネル白 3mm
 サイズ ■ W450 × H1200mm

RXカーブサイン

省スペース SIL

Aサイン L型

Aサイン

AP サイン

ビッグ Aサイン

スタンドプレート

バリエードサイン

案内看板

傾斜地対応

ウォーターベース

注水サイン

タワーサイン

RXカーブサイン

RX

大きな情報もやわらかく表示可能。



RXカーブサイン

省スペーススタンド

Aサイン L型

Aサイン

APサイン

ビッグAサイン

スタンドプレート

バリケードサイン

案内看板

傾斜地対応

ウォーターベース

注水サイン

タワーサイン

！ ウェイトで安定させたい・・・

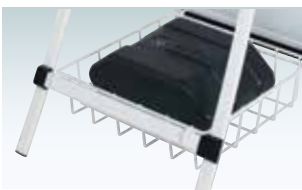

オプション

RX-91、RX-81対応
ウェイトバスケット(大)

(ホワイト/ブラック)

¥9,100 (税抜価格) 047

重量 ■ 2.1 kg

材質 ■ スチールビニールコーティング (P.406 掲載)

RX-30、RX-57対応
ウェイトバスケット(小)

(ホワイト/ブラック)

¥6,000 (税抜価格) 035

重量 ■ 1.0kg

材質 ■ スチールビニールコーティング (P.406 掲載)

サインウェイト

¥2,000 (税抜価格) 020

重量 ■ 10.0kg (満水時)

本体 ■ ポリエチレン (P.407 掲載)



■ RX-91



本体 ■ アルミ押型材塗装仕上
コーナー ■ 亜鉛ダイキャスト
面板 ■ アートパネル白 3mm
面板サイズ ■ W1000 × H1392mm
※ウェイトバスケット(大) 使用可

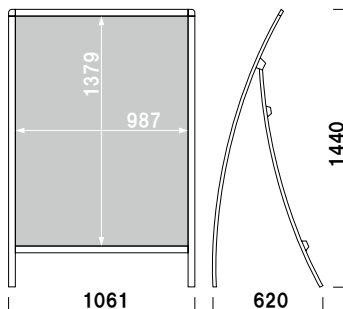

オプション

RX-91 用透明カバー

¥15,000 (税抜価格) 028

材質 ■ 透明ポリカーボネート 0.5mm
サイズ ■ W1000 × H1392mm

※標準品のアートパネルと合わせてご使用ください。

※防水加工を施したポスターをご使用ください。

交換用

RX-91 用面板

¥21,400 (税抜価格) 028

材質 ■ アートパネル白 3mm
サイズ ■ W1000 × H1392mm

RX-91 (ホワイト)

¥69,800 (税抜価格)

片面 屋外

重量 ■ 7.0kg 263



本体 ■ アルミ押型材塗装仕上
 コーナー ■ 亜鉛ダイキャスト
 面板 ■ アートパネル白 3mm
 面板サイズ ■ W490 × H1392mm
 ※ウエイトバスケット(大) 使用可

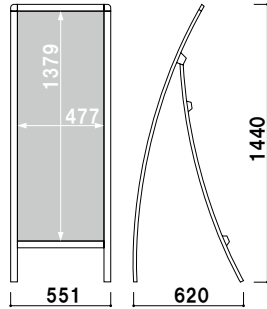

RX-81 (ホワイト)

片面 屋外

¥48,000 (税抜価格)

重量 ■ 4.6kg 140

オプション

RX-81 用透明カバー

¥9,000 (税抜価格) 014

材質 ■ 透明ポリカーボネート 0.5mm
 サイズ ■ W490 × H1392mm
 ※標準品のアートパネルと合わせてご使用ください。
 ※防水加工を施したポスターをご使用ください。

交換用

RX-81 用面板

¥11,800 (税抜価格) 014

材質 ■ アートパネル白 3mm
 サイズ ■ W490 × H1392mm



本体 ■ アルミ押型材塗装仕上
 コーナー ■ 亜鉛ダイキャスト
 面板 ■ アートパネル白 2mm
 面板サイズ ■ W450 × H900mm
 ※ウエイトバスケット(小) 使用可

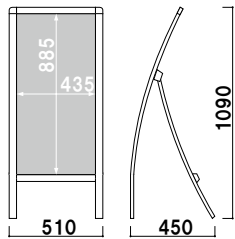

RX-30 (ホワイト)

片面 屋外

¥33,000 (税抜価格)

重量 ■ 4.1kg 075

オプション

RX-30 用透明カバー

¥3,200 (税抜価格) 009

材質 ■ 透明ポリカーボネート 0.5mm
 サイズ ■ W450 × H900mm
 ※標準品のアートパネルと合わせてご使用ください。
 ※防水加工を施したポスターをご使用ください。

交換用

RX-30 用面板

¥5,200 (税抜価格) 009

材質 ■ アートパネル白 2mm
 サイズ ■ W450 × H900mm



本体 ■ アルミ押型材塗装仕上
 コーナー ■ 亜鉛ダイキャスト
 面板 ■ アートパネル白 2mm
 面板サイズ ■ W750 × H900mm
 ※ウエイトバスケット(小) 使用可

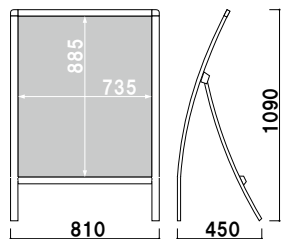

RX-57 (ホワイト)

片面 屋外

¥43,000 (税抜価格)

重量 ■ 4.5kg 117

オプション

RX-57 用透明カバー

¥5,400 (税抜価格) 014

材質 ■ 透明ポリカーボネート 0.5mm
 サイズ ■ W750 × H900mm
 ※標準品のアートパネルと合わせてご使用ください。
 ※防水加工を施したポスターをご使用ください。

交換用

RX-57 用面板

¥8,000 (税抜価格) 014

材質 ■ アートパネル白 2mm
 サイズ ■ W750 × H900mm

RXカーブサイン

省スペース SIL

Aサイン L型

Aサイン

AP サイン

ビッグ Aサイン

スタンド プレート

バリエード サイン

案内看板

傾斜地 対応

ウォーター ベース

注水 サイン

タワー サイン

RXカーブサイン

RX

飲食店など、店舗にマッチするサイン。

！ウエイトで安定させたい・・・

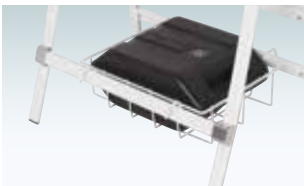

オプション

ウエイトバスケット(小)

(ホワイト/ブラック)

¥6,000 (税抜価格) 035

重量 ■ 1.0kg

材質 ■ スチールビニールコーティング (P.406 掲載)

サインウエイト

¥2,000 (税抜価格) 020

重量 ■ 10.0kg (満水時)

本体 ■ ポリエチレン

(P.407 掲載)

共通スペック

本体 ■ アルミ押型材塗装仕上
 コーナー ■ 亜鉛ダイキャスト
 面板 ■ アートパネル白 2mm
 + 透明ポリカーボネート 0.5mm



■ RX-610

新製品
NEW



面板サイズ ■ A1 (W594 × H841mm)
 ※防水加工を施したポスターをご使用ください。
 ※ウエイトバスケット(小) 使用可

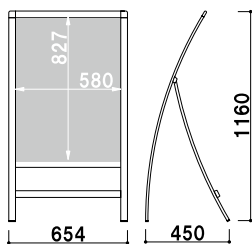

RX-610 (ホワイト)

¥39,800 (税抜価格)

カバー付 片面 屋外

重量 ■ 4.0kg 131



面板サイズ ■ B1 (W728 × H1030mm)
 ※防水加工を施したポスターをご使用ください。
 ※ウエイトバスケット(小) 使用可

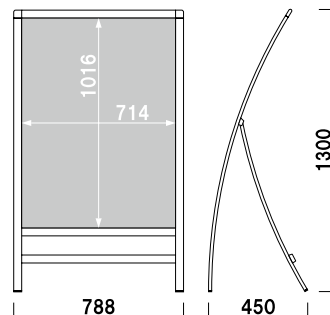

RX-65 (ホワイト)

¥49,800 (税抜価格)

カバー付 片面 屋外

重量 ■ 4.7kg 158

RXカーブサイン

省スペーススタンド

Aサイン L型

Aサイン

APサイン

ビッグAサイン

スタンドプレート

バリケードサイン

案内看板

傾斜地対応

ウォーターベース

注水サイン

タワーサイン



キャスター仕様
※折りたたみ不可



オプション
RX-71 用ウエイトベース
¥8,900 (税抜価格) 008
重量 ■ 6.7kg
材質 ■ スチール t3.2mm 白塗装
サイズ ■ W594 × D450mm

オプション
RX-75 用ウエイトベース
¥9,900 (税抜価格) 009
重量 ■ 8.2kg
材質 ■ スチール t3.2mm 白塗装
サイズ ■ W728 × D450mm



RX-71

RXカーブ
サイン

省スペース
SIL

Aサイン
L型

Aサイン

AP
サイン

ビッグ
Aサイン

スタンド
プレート

バリケード
サイン

案内看板

傾斜地
対応

ウォーター
ベース

注水
サイン

タワー
サイン

共通スペック

本体 ■ アルミ押型材塗装仕上
コーナー ■ 垂鉛ダイキャスト
面板 ■ アートパネル白 2mm
+ 透明ポリカーボネート 0.5mm



面板サイズ ■ A1 (W594 × H841mm)
キャスター仕様
※防水加工を施したポスターを
ご使用ください。

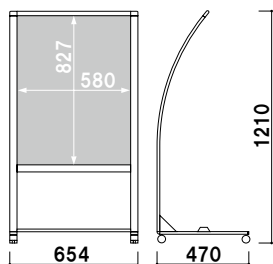

RX-71 (ホワイト)

¥37,800 (税抜価格)

組立 カバー付 片面 屋外

重量 ■ 5.2kg 057



面板サイズ ■ B1 (W728 × H1030mm)
キャスター仕様
※防水加工を施したポスターを
ご使用ください。

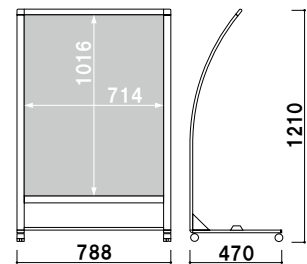

RX-75 (ホワイト)

¥48,000 (税抜価格)

組立 カバー付 片面 屋外

重量 ■ 5.9kg 071

RXカーブサイン

RX

大型に対応したカーブサイン。



RX-9001

RXカーブサイン

省スペーススタンド

Aサイン L型

Aサイン

APサイン

ビッグAサイン

スタンドプレート

バリケードサイン

案内看板

傾斜地対応

ウォーターベース

注水サイン

タワーサイン



パンチングネット付き
パンチングネットには、ウエイト等を置くことができます。



オプション

サインウエイト

¥2,000 (税抜価格) 020

重量 ■ 10.0kg (満水時)
本体 ■ ポリエチレン
(P.407 掲載)



本体 ■ アルミ押型材白塗装仕上
 面板 ■ アートパネル白 3mm
 面板サイズ ■ W1476 × H1050mm
 ※パンチングネット1枚付属

※本製品は画面有効サイズが
 ポスターサイズ (B0) となります。
 ラミネート加工などを施してご使用ください。
 ご注文・ご使用の際には、ご注意ください。

交換用
RX-9001 用面板

¥31,200 (税抜価格) 050
 材質 ■ アートパネル白 3mm
 サイズ ■ W1476 × H1050mm

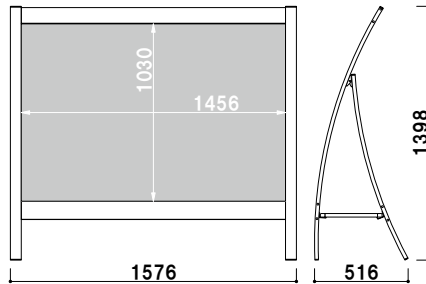

RX-9001 (ホワイト)

片面 屋外

¥132,000 (税抜価格) 重量 ■ 18.5kg 0000



本体 ■ アルミ押型材白塗装仕上
 面板 ■ アートパネル白 3mm
 面板サイズ ■ W1208 × H861mm
 ※パンチングネット1枚付属

※本製品は画面有効サイズが
 ポスターサイズ (A0) となります。
 ラミネート加工などを施してご使用ください。

交換用
RX-128 用面板

¥13,400 (税抜価格) 033
 材質 ■ アートパネル白 3mm
 サイズ ■ W1208 × H861mm

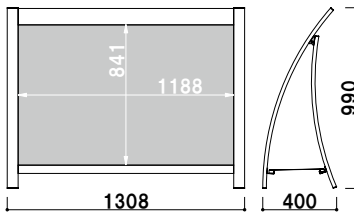

RX-128 (ホワイト)

1m以下 片面 屋外

¥98,000 (税抜価格) 重量 ■ 15.0kg 0000



本体 ■ アルミ押型材白塗装仕上
 面板 ■ アートパネル白 3mm
 面板サイズ ■ W1802 × H861mm
 ※パンチングネット1枚付属

交換用
RX-188 用面板

¥16,000 (税抜価格) 049
 材質 ■ アートパネル白 3mm
 サイズ ■ W1802 × H861mm

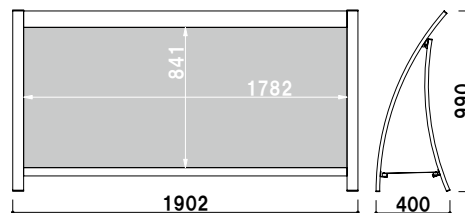

RX-188 (ホワイト)

1m以下 片面 屋外

¥118,000 (税抜価格) 重量 ■ 19.0kg 0000

RXカーブ
 サイン

省スペース
 SIL

Aサイン
 L型

Aサイン

AP
 サイン

ビッグ
 Aサイン

スタンド
 プレート

バリアード
 サイン

案内看板

傾斜地
 対応

ウォーター
 ベース

注水
 サイン

タワー
 サイン

SIL 狭い場所でもすっきり納まります。



■ SIL-81R (ブラック) + Aバリブロック

※屋外でご使用の際は、
ラミネート加工など
防水加工を施した
ポスターをご使用ください。

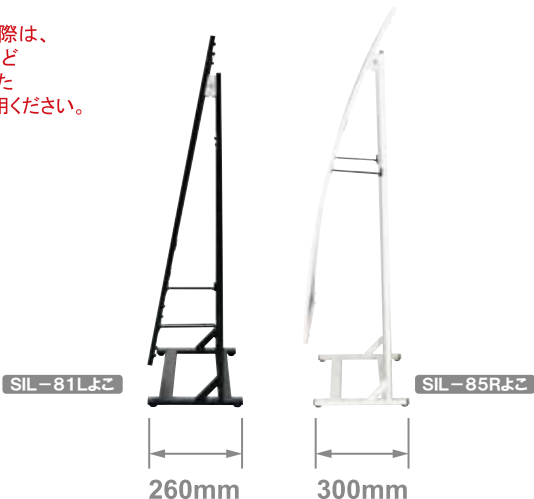

オプション

Aバリブロック

¥1,000 (税抜価格) 013

重量 ■ 5.0kg (満水時)
本体 ■ ポリエチレン
(P.407 掲載)



オプション

バリウエイト(大)

¥1,600 (税抜価格) 017

重量 ■ 10.0kg (満水時)
本体 ■ ポリエチレン
(P.407 掲載)



共通スペック

本体 ■アルミ押型材
コーナー ■ABS 樹脂

面板 ■アートパネル白 2mm
+ ポリカ透明 0.5mm
面板サイズ ■A1 (W594 × H841mm)
アジャスター仕様
※防水加工を施したポスターをご使用ください。
※ご注文時にカラーをご指定ください。

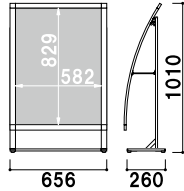

SIL-81R (ホワイト/ブラック) カバー付 片面 屋外
¥54,000 (税抜価格) 重量 ■ 5.1kg 199

面板 ■アートパネル白 2mm
+ ポリカ透明 0.5mm
面板サイズ ■B1 (W728 × H1030mm)
アジャスター仕様
※防水加工を施したポスターをご使用ください。
※ご注文時にカラーをご指定ください。

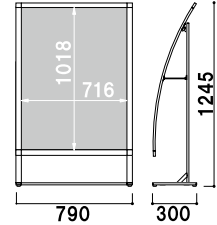

SIL-85R (ホワイト/ブラック) カバー付 片面 屋外
¥68,000 (税抜価格) 重量 ■ 6.7kg 333

面板 ■アートパネル白 2mm
+ ポリカ透明 0.5mm
面板サイズ ■A1 (W594 × H841mm)
アジャスター仕様
※防水加工を施したポスターをご使用ください。
※ご注文時にカラーをご指定ください。

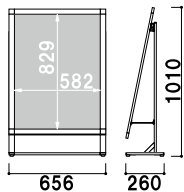

SIL-81L (ホワイト/ブラック) カバー付 片面 屋外
¥47,800 (税抜価格) 重量 ■ 5.0kg 199

面板 ■アートパネル白 2mm
+ ポリカ透明 0.5mm
面板サイズ ■B1 (W728 × H1030mm)
アジャスター仕様
※防水加工を施したポスターをご使用ください。
※ご注文時にカラーをご指定ください。

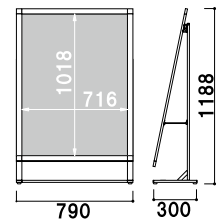

SIL-85L (ホワイト/ブラック) カバー付 片面 屋外
¥59,800 (税抜価格) 重量 ■ 6.1kg 310

ラック ■スチールクロームメッキ仕上
面板 ■アートパネル白 3mm
面板サイズ ■W472 × H140mm
アジャスター仕様
※ご注文時にカラーをご指定ください。

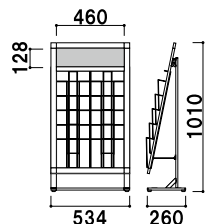

SIL-52C (A4判2列5段) (ホワイト/ブラック) A4 片面 屋内
¥53,000 (税抜価格) 重量 ■ 5.8kg 164

ラック ■スチールクロームメッキ仕上
面板 ■アートパネル白 3mm
面板サイズ ■W707 × H140mm
アジャスター仕様
※ご注文時にカラーをご指定ください。

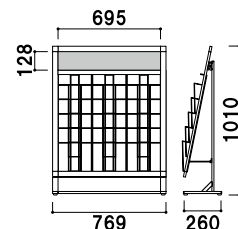

SIL-53C (A4判3列5段) (ホワイト/ブラック) A4 片面 屋内
¥64,800 (税抜価格) 重量 ■ 7.1kg 265

RX
カーブ

省スペース
スタンド

Aサイン
L型

Aサイン

AP
サイン

ビッグ
Aサイン

スタンド
プレート

バリエード
サイン

案内看板

傾斜地
対応

ウォーター
ベース

注水
サイン

タワー
サイン

Aサイン L型

AL シンプルに情報を伝えます。



AL-412



本体 ■ アルミ押型材化研シルバー
 コーナー ■ 垂鉛ダイキャスト
 面板 ■ アートパネル白 3mm
 面板サイズ ■ W450 × H1200mm
 キャスター仕様

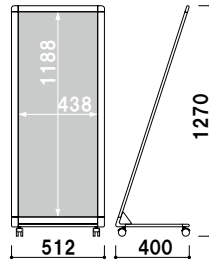

AL-412 (シルバー)

組立 片面 屋外

¥29,000 (税抜価格)

重量 ■ 5.0kg 079



本体 ■ アルミ押型材化研シルバー
 コーナー ■ 垂鉛ダイキャスト
 面板 ■ アートパネル白 3mm
 面板サイズ ■ W600 × H1200mm
 キャスター仕様

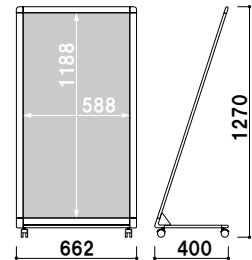

AL-612 (シルバー)

組立 片面 屋外

¥32,000 (税抜価格)

重量 ■ 5.2kg 102



本体 ■ アルミ押型材化研シルバー
 コーナー ■ 垂鉛ダイキャスト
 面板 ■ アートパネル白 3mm
 面板サイズ ■ W300 × H900mm
 キャスター仕様

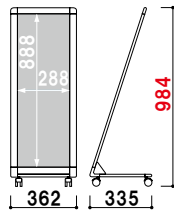

AL-309 (シルバー)

1m以下 組立 片面 屋外

¥23,000 (税抜価格)

重量 ■ 3.6kg 045



本体 ■ アルミ押型材化研シルバー
 コーナー ■ 垂鉛ダイキャスト
 面板 ■ アートパネル白 3mm
 面板サイズ ■ W450 × H900mm
 キャスター仕様

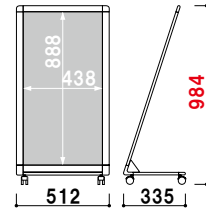

AL-459 (シルバー)

1m以下 組立 片面 屋外

¥25,000 (税抜価格)

重量 ■ 4.3kg 062



本体 ■ アルミ押型材化研シルバー
 コーナー ■ 垂鉛ダイキャスト
 面板 ■ アートパネル白 3mm
 面板サイズ ■ W600 × H900mm
 キャスター仕様

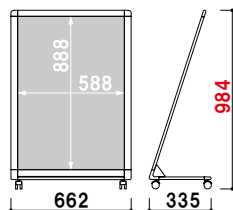

AL-609 (シルバー)

1m以下 組立 片面 屋外

¥27,000 (税抜価格)

重量 ■ 4.4kg 079

! ネットにはウエイトを乗せることができます。



オプション

スタンドウエイト

¥1,500 (税抜価格) 011

重量 ■ 5.0kg (横置き満水時)
 本体 ■ ポリエチレン
 (P.404 掲載)

RX
カーブ

省スペース
SIL

Aサイン
L型

Aサイン

AP
サイン

ビッグ
Aサイン

スタンド
プレート

バリケード
サイン

案内看板

傾斜地
対応

ウォーター
ベース

注水
サイン

タワー
サイン

Aサイン

LA

両面型Aサインのキャスター付き。



LA-612



本体 ■ アルミ押型材化研シルバー
 コーナー ■ 亜鉛ダイキャスト塗装仕上
 面板 ■ アートパネル白 3mm
 面板サイズ ■ W600 × H1200mm

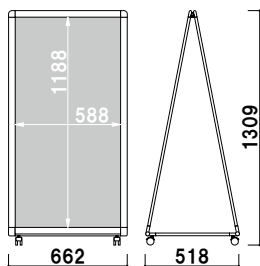

LA-612 (シルバー)

¥65,000 (税抜価格)

重量 ■ 13.9kg 059

組立 両面 屋外

移動が簡単な
 キャスター仕様



よこ



オプション
サインウエイト

¥2,000 (税抜価格) 020

重量 ■ 10.0kg (満水時)
 本体 ■ ポリエチレン
 (P.407 掲載)

RXカーブ
 サイン

省スペース
 スタンド

Aサイン
 L型

Aサイン

AP
 サイン

ビッグ
 Aサイン

スタンド
 プレート

バリケード
 サイン

案内看板

傾斜地
 対応

ウォーター
 ベース

注水
 サイン

タワー
 サイン



本体 ■ アルミ押型材化研シルバー
 コーナー ■ 亜鉛ダイキャスト塗装仕上
 面板 ■ アートパネル白 3mm
 面板サイズ ■ W450 × H900mm

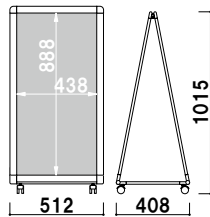

LA-459 (シルバー)

組立 両面 屋外

¥52,000 (税抜価格)

重量 ■ 9.5kg 036



本体 ■ アルミ押型材化研シルバー
 コーナー ■ 亜鉛ダイキャスト塗装仕上
 面板 ■ アートパネル白 3mm
 面板サイズ ■ W600 × H900mm

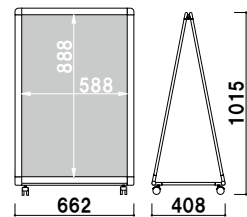

LA-609 (シルバー)

組立 両面 屋外

¥57,000 (税抜価格)

重量 ■ 11.3kg 046



本体 ■ アルミ押型材化研シルバー
 コーナー ■ 亜鉛ダイキャスト塗装仕上
 面板 ■ アートパネル白 3mm
 面板サイズ ■ W900 × H1500mm

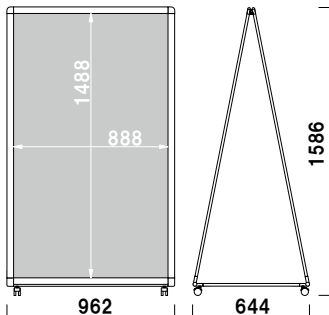

LA-915 (シルバー)

組立 両面 屋外

¥100,000 (税抜価格)

重量 ■ 22.7kg 184



本体 ■ アルミ押型材化研シルバー
 コーナー ■ 亜鉛ダイキャスト塗装仕上
 面板 ■ アートパネル白 3mm
 面板サイズ ■ W900 × H1800mm

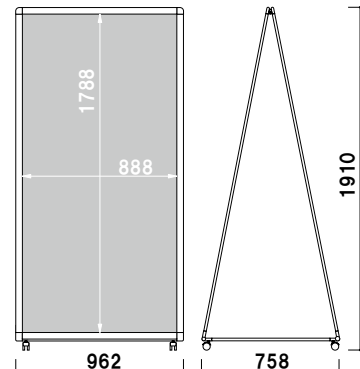

LA-918 (シルバー)

組立 両面 屋外

¥108,000 (税抜価格)

重量 ■ 26.6kg 217



LA-612 特注仕様

特注対応について

面板の変更が可能です。
 詳細はお問い合わせください。

特注対応 (パンチング+面板仕様)

スチールパンチング塗装仕上板に
 ステンレスヘアライン(1mm厚)
 仕上の面板を飾りキャップで
 固定した仕様です。



RX
カーブ

省スペース
SIL

Aサイン
L型

Aサイン

AP
サイン

ビッグ
Aサイン

スタンド
プレート

バリエード
サイン

案内看板

傾斜地
対応

ウォーター
ベース

注水
サイン

タワー
サイン

Aサイン

AS・AW Aサインのスタンダードモデル。

新製品
NEW



AW-1490 + ウェイトバスケット (小) + サインウエイト

RXカーブ
サイン

省スペース
スタンド

Aサイン
L型

Aサイン

AP
サイン

ビッグ
Aサイン

スタンド
プレート

バリケード
サイン

案内看板

傾斜地
対応

ウォーター
ベース

注水
サイン

タワー
サイン

！ ウェイトで安定させたい・・・



AS-1490よこ

AW-1490よこ

オプション
ウェイトバスケット (小)

(ホワイト / ブラック)

¥6,000 (税抜価格) 035

本体 ■ スチールビニールコーティング
内寸 ■ 約 280 × 400mm (底面)
(P.406 掲載)

面板受けの穴か渡しバーに
ひっかけてご使用ください。

オプション
サインウエイト

¥2,000 (税抜価格) 020

重量 ■ 10.0kg (満水時)
本体 ■ ポリエチレン
(P.407 掲載)

共通スペック

本体 ■アルミ押型材シルバー
 コーナー ■ABS 樹脂

フレーム断面

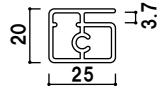

面板 ■アートパネル白 3mm
 面板サイズ ■W450 × H900mm

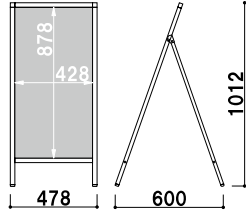

AS-1490 (片面)

片面 屋外

¥18,000 (税抜価格)

重量 ■ 2.8kg 047



面板 ■アートパネル白 3mm
 面板サイズ ■W450 × H900mm

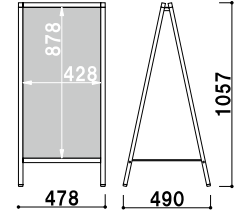

AW-1490 (両面)

両面 屋外

¥28,000 (税抜価格)

重量 ■ 4.6kg 047



面板 ■アートパネル白 3mm
 面板サイズ ■W600 × H900mm

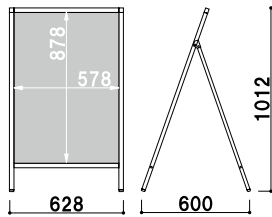

AS-1690 (片面)

片面 屋外

¥21,800 (税抜価格)

重量 ■ 3.4kg 061



面板 ■アートパネル白 3mm
 面板サイズ ■W600 × H900mm

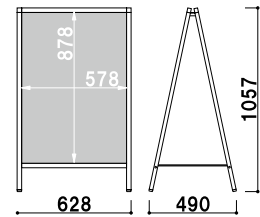

AW-1690 (両面)

両面 屋外

¥31,800 (税抜価格)

重量 ■ 5.6kg 061



面板 ■アートパネル白 3mm
 面板サイズ ■W600 × H1200mm

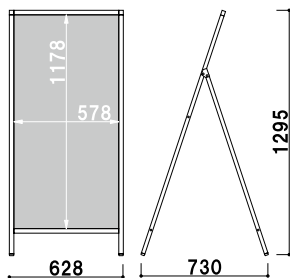

AS-6120 (片面)

片面 屋外

¥25,800 (税抜価格)

重量 ■ 4.2kg 078



面板 ■アートパネル白 3mm
 面板サイズ ■W600 × H1200mm

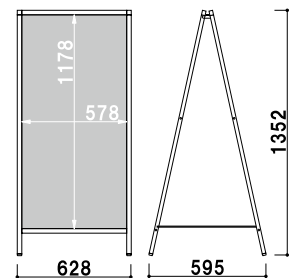

AW-6120 (両面)

両面 屋外

¥39,800 (税抜価格)

重量 ■ 7.3kg 078

RX
カーブ

Aサイン
L型

Aサイン

AP
サイン

ビッグ
Aサイン

スタンド
プレート

バリケード
サイン

案内看板

傾斜地
対応

ウォーター
ベース

注水
サイン

タワー
サイン

Aサイン

AS・AW

ロングセラーのAサイン。



AW-918

共通スペック

本体 ■ アルミ押型材シルバー
 コーナー ■ 亜鉛ダイキャスト
 面板 ■ アートパネル白 3mm

フレーム断面

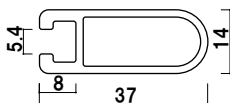

面板サイズ ■ W450 × H900mm
 ネットサイズ ■ W479 × D455mm

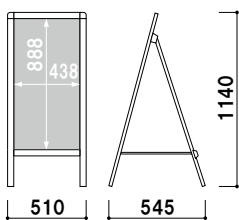

AS-459 (片面)

¥33,800 (税抜価格)

重量 ■ 5.0kg 056

片面 屋外



面板サイズ ■ W450 × H900mm
 ネットサイズ ■ W479 × D455mm

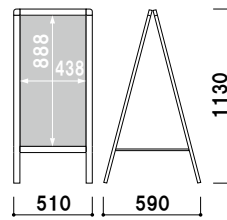

AW-459 (両面)

¥43,700 (税抜価格)

重量 ■ 7.7kg 056

両面 屋外



- RXカーブサイン
- 省スペーススタンド
- Aサイン L型
- Aサイン**
- APサイン
- ビッグAサイン
- スタンドプレート
- バリケードサイン
- 案内看板
- 傾斜地対応
- ウォーターベース
- 注水サイン
- タワーサイン



面板サイズ ■ W600 × H1200mm
ネットサイズ ■ W629 × D455mm

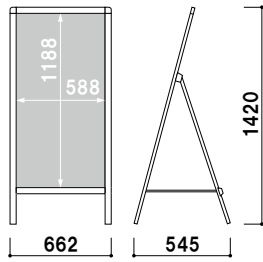

AS-612 (片面)

片面 屋外

¥40,400 (税抜価格)

重量 ■ 6.2kg 089



面板サイズ ■ W600 × H1200mm
ネットサイズ ■ W629 × D455mm

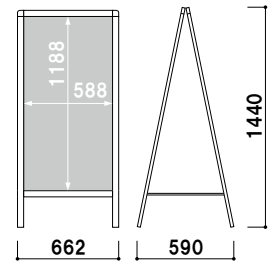

AW-612 (両面)

両面 屋外

¥55,500 (税抜価格)

重量 ■ 8.9kg 089



面板サイズ ■ W900 × H1500mm
ネットサイズ ■ W929 × D470mm

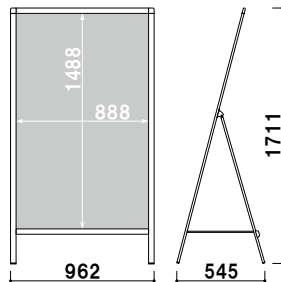

AS-915 (片面)

片面 屋外

¥50,600 (税抜価格)

重量 ■ 9.5kg 154



面板サイズ ■ W900 × H1500mm
ネットサイズ ■ W929 × D470mm

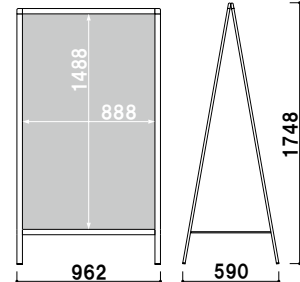

AW-915 (両面)

両面 屋外

¥74,400 (税抜価格)

重量 ■ 15.0kg 154



面板サイズ ■ W900 × H1800mm
ネットサイズ ■ W929 × D710mm

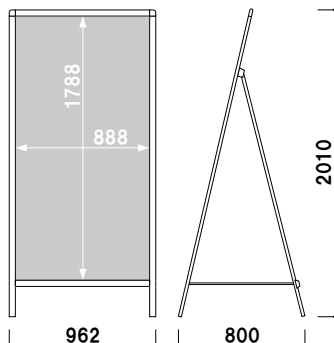

AS-918 (片面)

片面 屋外

¥56,300 (税抜価格)

重量 ■ 11.0kg 177



面板サイズ ■ W900 × H1800mm
ネットサイズ ■ W929 × D710mm

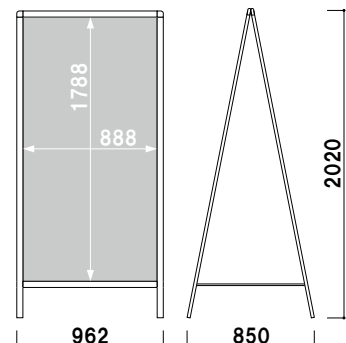

AW-918 (両面)

両面 屋外

¥79,000 (税抜価格)

重量 ■ 15.4kg 177

RX
カーブ

省スペース
SIL

Aサイン
L型

Aサイン

AP
サイン

ビッグ
Aサイン

スタンド
プレート

バリエード
サイン

案内看板

傾斜地
対応

ウォーター
ベース

注水
サイン

タワー
サイン

APサイン

AP ポスターサイズのAサイン。



AP-181



！ ネットにはウエイトを乗せることができます。

オプション

スタンドウエイト

¥1,500 (税抜価格) 011

重量 ■ 5.0kg (横置き満水時)
本体 ■ ポリエチレン
(P.404 掲載)



オプション

バリウエイト(大)

¥1,600 (税抜価格) 017

重量 ■ 10.0kg (満水時)
本体 ■ ポリエチレン
(P.407 掲載)



オプション

サインウエイト

¥2,000 (税抜価格) 020

重量 ■ 10.0kg (満水時)
本体 ■ ポリエチレン
(P.407 掲載)



共通スペック

本体 ■ アルミ押型材ステンカラー
 コーナー ■ ABS 樹脂
 面板 ■ アートパネル白 3mm

フレーム断面

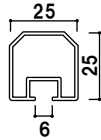

面板サイズ ■ B2 (W515 × H728mm)
 ネットサイズ ■ W555 × D310mm

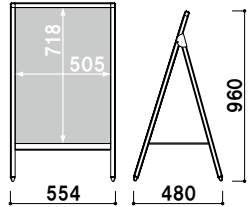

AP-182 (片面)

片面 屋外

¥29,800 (税抜価格)

重量 ■ 4.3kg 059



面板サイズ ■ B2 (W515 × H728mm)
 ネットサイズ ■ W555 × D310mm
 ※サインウエイト使用不可

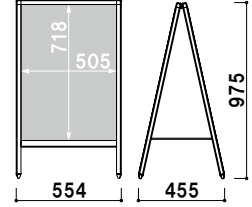

AP-282 (両面)

両面 屋外

¥37,800 (税抜価格)

重量 ■ 5.9kg 059



面板サイズ ■ A1 (W594 × H841mm)
 ネットサイズ ■ W634 × D365mm

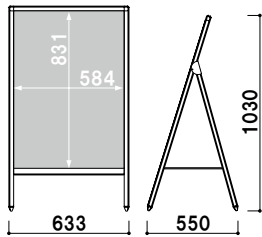

AP-181 (片面)

片面 屋外

¥32,800 (税抜価格)

重量 ■ 4.9kg 072



面板サイズ ■ A1 (W594 × H841mm)
 ネットサイズ ■ W634 × D365mm

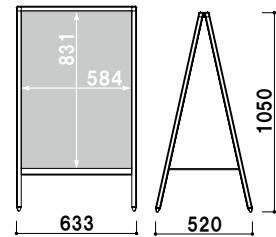

AP-281 (両面)

両面 屋外

¥39,800 (税抜価格)

重量 ■ 7.1kg 072



面板サイズ ■ B1 (W728 × H1030mm)
 ネットサイズ ■ W768 × D470mm

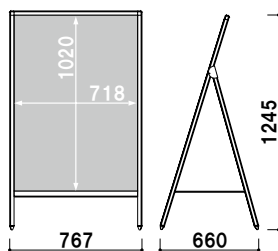

AP-185 (片面)

片面 屋外

¥38,800 (税抜価格)

重量 ■ 5.5kg 100



面板サイズ ■ B1 (W728 × H1030mm)
 ネットサイズ ■ W768 × D470mm

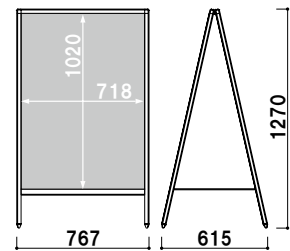

AP-285 (両面)

両面 屋外

¥49,800 (税抜価格)

重量 ■ 8.3kg 100

RX
カーブ

Aサイン
L型

Aサイン

AP
サイン

ビッグ
Aサイン

スタンド
プレート

バリケード
サイン

案内看板

傾斜地
対応

ウォーター
ベース

注水
サイン

タワー
サイン

ビッグAサイン

AS 屋外対応、最大級のAサイン。



AS-9540

RXカーブサイン

省スペーススタンド

Aサイン L型

Aサイン

APサイン

ビッグAサイン

スタンドプレート

バリケードサイン

案内看板

傾斜地対応

ウォーターベース

注水サイン

タワーサイン

AS-9340 (ステンカラー) 片面 屋外

¥84,700 (税抜価格) 重量 ■ 14.2kg 152

本体 ■ アルミ押型材アルマイト仕上
 面板 ■ アートパネル白 3mm
 面板サイズ ■ W800 × H1200mm
 ※パンチングネット1枚付属

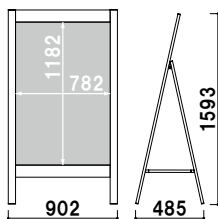

交換用 AS-9340用面板

¥12,400 (税抜価格) 050

材質 ■ アートパネル白 3mm
 サイズ ■ W800 × H1200mm



オプション サインウエイト

¥2,000 (税抜価格) 020

重量 ■ 10.0kg (満水時)
 本体 ■ ポリエチレン
 (P.407 掲載)



この製品は**実費送料**がかかります。
大型商品につき、ご了承願います。

AS-9540 (ステンカラー)

片面 屋外

¥119,800 (税抜価格) 重量 21.6kg 399

本体 ■ アルミ押型材アルマイト仕上
 面板 ■ アートパネル白 3mm
 面板サイズ ■ W1600 × H1200mm
 ※パンチングネット1枚付属

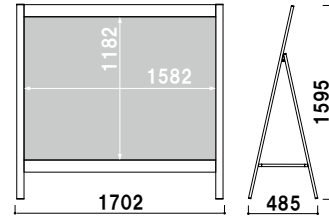

交換用

AS-9540用面板

¥32,800 (税抜価格) 110

材質 ■ アートパネル白 3mm
 サイズ ■ W1600 × H1200mm

省スペース
SIL

Aサイン
L型

Aサイン

AP
サイン

ビッグ
Aサイン

スタンド
プレート

バリアード
サイン

案内看板

傾斜地
対応

ウォーター
ベース

注水
サイン

タワー
サイン



この製品は**実費送料**がかかります。
大型商品につき、ご了承願います。

AS-9840 (ステンカラー)

片面 屋外

¥129,800 (税抜価格) 重量 25.4kg 406

本体 ■ アルミ押型材アルマイト仕上
 面板 ■ アートパネル白 3mm
 面板サイズ ■ W2400 × H1200mm
 ※パンチングネット1枚付属

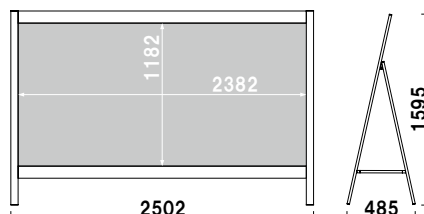

交換用

AS-9840用面板

¥35,600 (税抜価格) 146

材質 ■ アートパネル白 3mm
 サイズ ■ W2400 × H1200mm



SP-902

RXカーブ
サイン

省スペース
スタンド

Aサイン
L型

Aサイン

AP
サイン

ビッグ
Aサイン

スタンド
プレート

バリケード
サイン

案内看板

傾斜地
対応

ウォーター
ベース

注水
サイン

タワー
サイン



本体 ■ ABS 樹脂
表示サイズ ■ W300 × H450mm

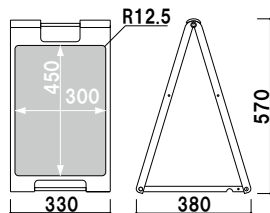

SP-601 (イエロー)

両面 屋外

¥7,300 (税抜価格)

重量 ■ 2.0kg 013



本体 ■ ABS 樹脂
表示サイズ ■ W300 × H760mm

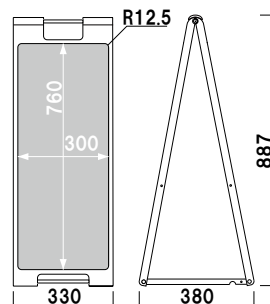

SP-901 (イエロー)

両面 屋外

¥8,600 (税抜価格)

重量 ■ 2.8kg 019



本体 ■ABS 樹脂
表示サイズ ■W300 × H450mm

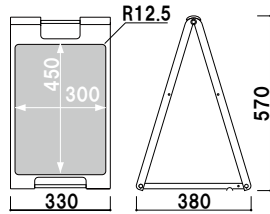

SP-602 (レッド)

両面 屋外

¥7,300 (税抜価格)

重量 ■2.0kg 013



本体 ■ABS 樹脂
表示サイズ ■W300 × H760mm

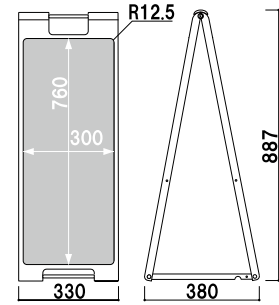

SP-902 (レッド)

両面 屋外

¥8,600 (税抜価格)

重量 ■2.8kg 019



本体 ■ABS 樹脂
表示サイズ ■W300 × H450mm

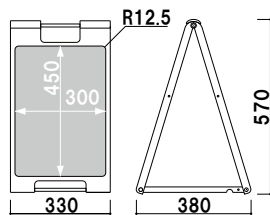

SP-607 (ブラック)

両面 屋外

¥7,300 (税抜価格)

重量 ■2.0kg 013



本体 ■ABS 樹脂
表示サイズ ■W300 × H760mm

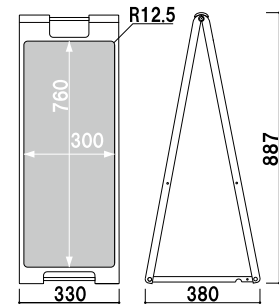

SP-907 (ブラック)

両面 屋外

¥8,600 (税抜価格)

重量 ■2.8kg 019



本体 ■ABS 樹脂
表示サイズ ■W300 × H450mm

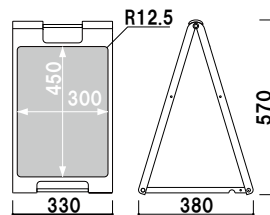

SP-608 (ホワイト)

両面 屋外

¥7,300 (税抜価格)

重量 ■2.0kg 013



本体 ■ABS 樹脂
表示サイズ ■W300 × H760mm

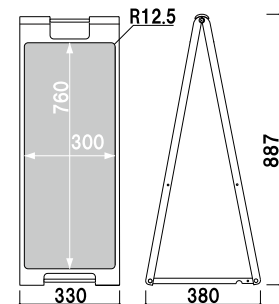

SP-908 (ホワイト)

両面 屋外

¥8,600 (税抜価格)

重量 ■2.8kg 019

RX
カーブ

省スペース
SIL

Aサイン
L型

Aサイン

AP
サイン

ビッグ
Aサイン

スタンド
プレート

バリケード
サイン

案内看板

傾斜地
対応

ウォーター
ベース

注水
サイン

タワー
サイン

スタンドプレート

SP ちょっと大きな
スタンドプレート。

**STAND
PLATE**
DESIGN PAT. 1183775

2019年
4月発売



SP-708 (ホワイト)



RXカーブ
サイン

省スペース
スタンド

Aサイン
L型

Aサイン

AP
サイン

ビッグ
Aサイン

スタンド
プレート

バリケード
サイン

案内看板

傾斜地
対応

ウォーター
ベース

注水
サイン

タワー
サイン



本体 ■ABS 樹脂
表示サイズ ■W500 × H600mm

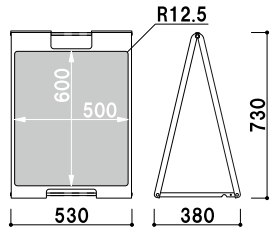

SP-701 (イエロー)

両面 屋外

¥12,000 (税抜価格)

重量 ■4.2kg 025



本体 ■ABS 樹脂
表示サイズ ■W500 × H600mm

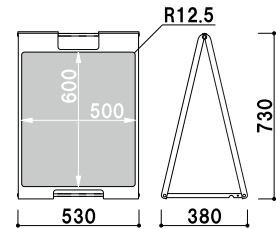

SP-702 (レッド)

両面 屋外

¥12,000 (税抜価格)

重量 ■4.2kg 025



本体 ■ABS 樹脂
表示サイズ ■W500 × H600mm

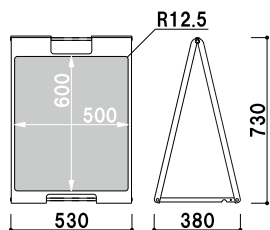

SP-707 (ブラック)

両面 屋外

¥12,000 (税抜価格)

重量 ■4.2kg 025



本体 ■ABS 樹脂
表示サイズ ■W500 × H600mm

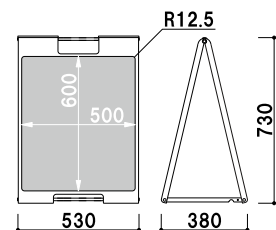

SP-708 (ホワイト)

両面 屋外

¥12,000 (税抜価格)

重量 ■4.2kg 025

景観法対応
おすすめ商品



本体 ■ABS 樹脂
表示サイズ ■W500 × H600mm

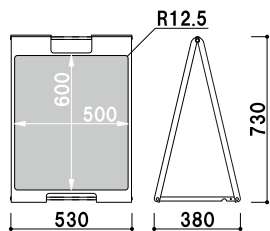

SP-709 (ブラウン)

両面 屋外

¥12,000 (税抜価格)

重量 ■4.2kg 025

! ウェイトで安定させたい...



オプション

サインウェイト

¥2,000 (税抜価格) 020

重量 ■10.0kg (満水時)
本体 ■ポリエチレン
(P.407 掲載)

RX
カーブ

省スペース
SIL

Aサイン
L型

Aサイン

AP
サイン

ビッグ
Aサイン

スタンド
プレート

バリエード
サイン

案内看板

傾斜地
対応

ウォーター
ベース

注水
サイン

タワー
サイン



SP-737 (ブラック)

RXカーブ
サイン

省スペース
スタンド

Aサイン
L型

Aサイン

AP
サイン

ビッグ
Aサイン

スタンド
プレート

バリケード
サイン

案内看板

傾斜地
対応

ウォーター
ベース

注水
サイン

タワー
サイン

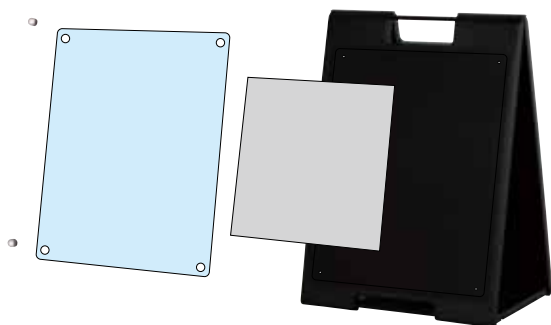

アクリルでメディアを固定。

スタンドプレートの表示面にメディアを挟み込んで使用するタイプとなります。差し替えが必要なシーンに効果的です。

※屋外でご使用の場合、ポスターに防水加工（ラミネート加工など）を施してください。
完全防水ではございませんので、本体とアクリル板の間に雨や結露などで水分を含む場合がございます。



本体 ■ABS 樹脂
 面板 ■アクリル透明 2mm
 画面有効サイズ ■W420 × H520mm
 ※屋外でご使用の場合、ポスターに防水加工（ラミネート加工など）を施してください。
 完全防水ではございませんので、本体とアクリル板の間に雨や結露などで水分を含む場合がございます。

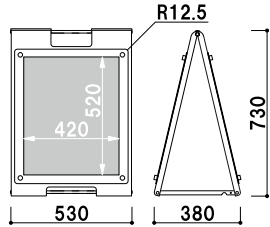

SP-731 (イエロー)

両面 屋外

¥26,800 (税抜価格)

重量 ■4.2kg 030



本体 ■ABS 樹脂
 面板 ■アクリル透明 2mm
 画面有効サイズ ■W420 × H520mm
 ※屋外でご使用の場合、ポスターに防水加工（ラミネート加工など）を施してください。
 完全防水ではございませんので、本体とアクリル板の間に雨や結露などで水分を含む場合がございます。

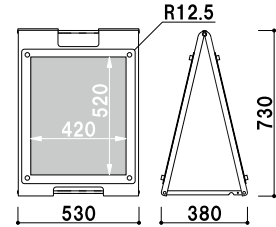

SP-732 (レッド)

両面 屋外

¥26,800 (税抜価格)

重量 ■4.2kg 030



本体 ■ABS 樹脂
 面板 ■アクリル透明 2mm
 画面有効サイズ ■W420 × H520mm
 ※屋外でご使用の場合、ポスターに防水加工（ラミネート加工など）を施してください。
 完全防水ではございませんので、本体とアクリル板の間に雨や結露などで水分を含む場合がございます。

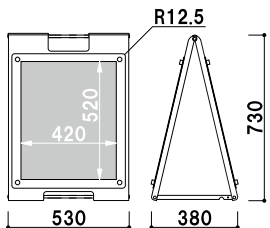

SP-737 (ブラック)

両面 屋外

¥26,800 (税抜価格)

重量 ■4.2kg 030



本体 ■ABS 樹脂
 面板 ■アクリル透明 2mm
 画面有効サイズ ■W420 × H520mm
 ※屋外でご使用の場合、ポスターに防水加工（ラミネート加工など）を施してください。
 完全防水ではございませんので、本体とアクリル板の間に雨や結露などで水分を含む場合がございます。

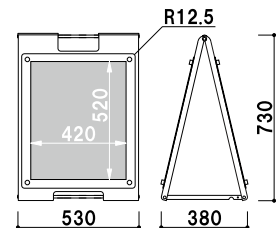

SP-738 (ホワイト)

両面 屋外

¥26,800 (税抜価格)

重量 ■4.2kg 030

景観法対応
 おすすめ商品



本体 ■ABS 樹脂
 面板 ■アクリル透明 2mm
 画面有効サイズ ■W420 × H520mm
 ※屋外でご使用の場合、ポスターに防水加工（ラミネート加工など）を施してください。
 完全防水ではございませんので、本体とアクリル板の間に雨や結露などで水分を含む場合がございます。

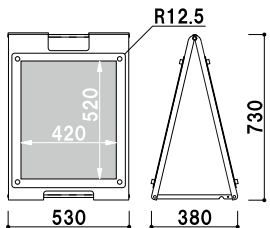

SP-739 (ブラウン)

両面 屋外

¥26,800 (税抜価格)

重量 ■4.2kg 030

！ウエイトで安定させたい・・・



オプション

サインウエイト

¥2,000 (税抜価格) 020

重量 ■10.0kg (満水時)

本体 ■ポリエチレン
 (P.407 掲載)

RX
カーブ

省スペース
SIL

Aサイン
L型

Aサイン

AP
サイン

ビッグ
Aサイン

スタンド
プレート

バリケード
サイン

案内看板

傾斜地
対応

ウォーター
ベース

注水
サイン

タワー
サイン



SP-209 (ブラウン)

RXカーブ
サイン

省スペース
スタンド

Aサイン
L型

Aサイン

AP
サイン

ビッグ
Aサイン

スタンド
プレート

バリケード
サイン

案内看板

傾斜地
対応

ウォーター
ベース

注水
サイン

タワー
サイン

2019年
4月発売

本体 ■ ABS 樹脂
面板サイズ ■ W180 × H600mm
※製造工程上、製品に若干の
黒点が混ざります。

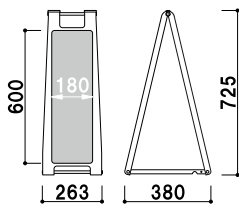

SP-210 (クリア)

¥13,800 (税抜価格)

両面 屋外

重量 ■ 1.8kg 011

景観法対応
おすすめ商品

本体 ■ ABS 樹脂
面板サイズ ■ W180 × H600mm

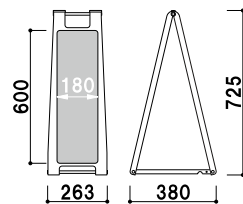

SP-209 (ブラウン)

¥8,000 (税抜価格)

両面 屋外

重量 ■ 1.8kg 011



本体 ■ ABS 樹脂
 面板サイズ ■ W180 × H600mm

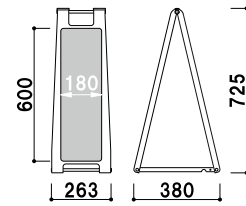

SP-201
 (イエロー)

SP-202
 (レッド)

SP-207
 (ブラック)

SP-208
 (ホワイト)

両面 屋外

¥8,000 (税抜価格)

重量 ■ 1.8kg 011



SP-208 (ホワイト)

❗ ウェイトで安定させたい...



オプション

スタンドウエイト

¥1,500 (税抜価格) 011

重量 ■ 5.0kg (横置き満水時)
 3.0kg (縦置き満水時)

本体 ■ ポリエチレン
 (P.404 掲載)

❗ 毎日面板を書きかえたい...

手書きシリーズ
 P.091



SP-207 (ブラック)

RX
 カーブ

省スペース
 SIL

Aサイン
 L型

Aサイン

AP
 サイン

ビッグ
 Aサイン

スタンド
 フレート

バリケード
 サイン

案内看板

傾斜地
 対応

ウォーター
 ベース

注水
 サイン

タワー
 サイン

スタンドプレート

SP カスタマイズできる スチール製スタンドプレート。

2019年
5月発売



SP-スチール黒 + B4挟み込み面板



SP-スチール白 + A3ソフトケース



RXカーブ
サイン

省スペース
スタンド

Aサイン
L型

Aサイン

AP
サイン

ビッグ
Aサイン

スタンド
プレート

バリケード
サイン

案内看板

傾斜地
対応

ウォーター
ベース

注水
サイン

タワー
サイン



マグネット使用可



取っ手付き

本体上部より取っ手を引き出すことができ、持ち運びに便利です。



本体 ■ スチール黒塗装仕上げ
 面板サイズ ■ W340 × H700mm
 上部取っ手付

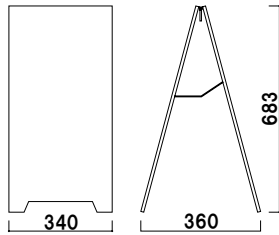

SP-スチール黒 (ブラック)

両面 屋外

¥11,800 (税抜価格)

重量 ■ 5.1kg 017



本体 ■ スチール黒塗装仕上げ
 面板サイズ ■ W340 × H700mm
 上部取っ手付

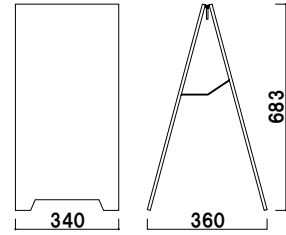

SP-スチール白 (ホワイト)

両面 屋外

¥11,800 (税抜価格)

重量 ■ 5.1kg 017

多彩なオプションで、カスタマイズ可能。

オプション

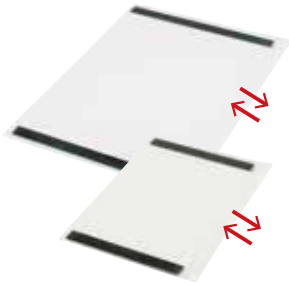

オプション

A3 ソフトケース

¥1,600 (税抜価格) 005

本体 ■ 塩ビ

A4 ソフトケース

¥900 (税抜価格) 003

本体 ■ 塩ビ



オプションソフトケース

挿入口を折り返して閉じる
 防滴チャック付き。
 ポスターを雨から守ります。



オプション

B4 挟み込み面板

¥9,800 (税抜価格) 005

本体 ■ アクリル透明 t2mm
 2枚合わせ
 マグボピック4セット付き
 ※防水ではございません。

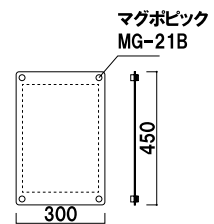

マグボピック
 MG-21B



オプション

ホワイトボードマグネットシート

¥3,000 (税抜価格) 003

本体サイズ ■ W300 × H500mm

※水にぬれるとマーカーが
 流れ落ちてしまいますので、
 雨や水のかからない場所
 でご使用ください。



オプション

SP-430 (A4判3ツ折用)
 (クリア/グレー/ブラック/レッド)

¥2,700 (税抜価格) 003

本体 ■ ポリエチレン
 カタログ厚み ■ 25mm まで
 取付金具 ■ アルミ
 ※ラックカバー付き。
 完全防水ではございません。

RX
カーブ

省スペース
SIL

Aサイン
L型

AP
サイン

ビッグ
Aサイン

スタンド
プレート

バリエード
サイン

案内看板

傾斜地
対応

ウォーター
ベース

注水
サイン

タワー
サイン

バリケートサイン

B おしゃれな演出に最適。

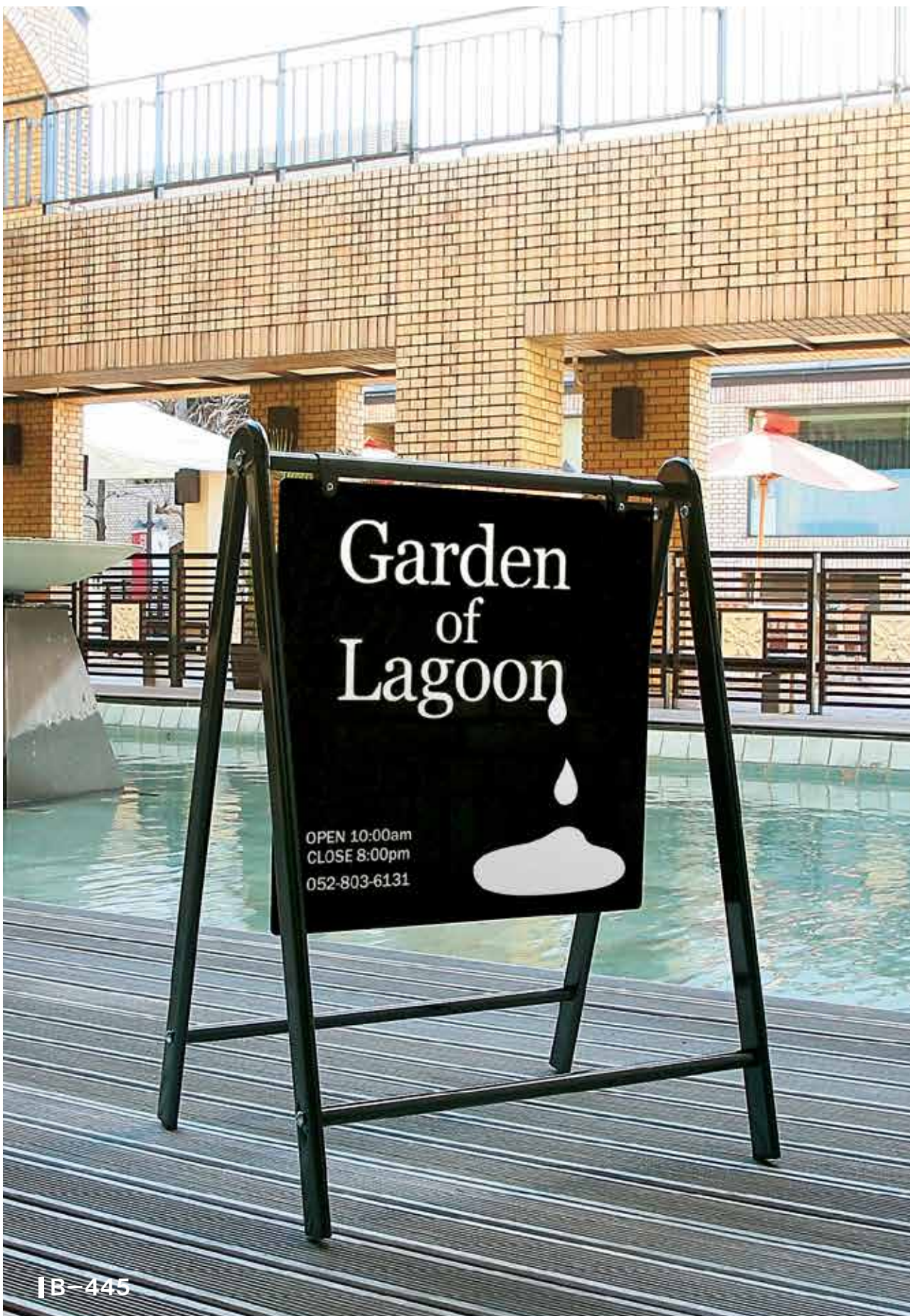

| B-445

RXカーブ
サイン

省スペース
スタンド

Aサイン
L型

Aサイン

AP
サイン

ビッグ
Aサイン

スタンド
プレート

バリケード
サイン

案内看板

傾斜地
対応

ウォーター
ベース

注水
サイン

タワー
サイン



B-450 (ホワイト)

両面 屋外

¥18,600 (税抜価格)

重量 4.8kg 037

本体 ■ スチール塗装仕上
 面板 ■ アートパネル白 3mm
 面板サイズ ■ W450 × H450mm
 ※Aバリブロック、スタンドウエイト使用可

面板孔位置

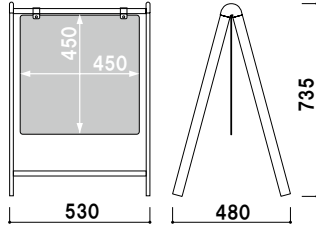
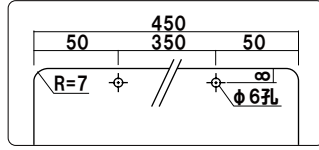

スタンドウエイト 使用例



オプション

スタンドウエイト

¥1,500 (税抜価格) 011

重量 3.0kg (縦置き満水時)
 本体 ■ ポリエチレン
 (P.404 掲載)



B-455 (ブラック)

両面 屋外

¥18,600 (税抜価格)

重量 4.8kg 037

本体 ■ スチール塗装仕上
 面板 ■ 塩ビ黒 3mm (つや有り)
 面板サイズ ■ W450 × H450mm
 ※Aバリブロック、スタンドウエイト使用可

面板孔位置

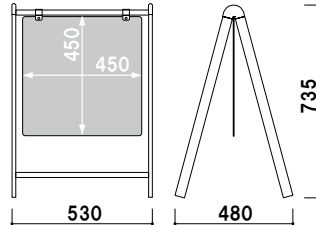
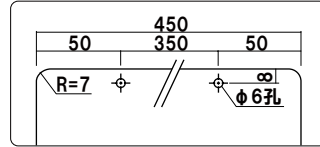

Aバリブロック 使用例



オプション

Aバリブロック

¥1,000 (税抜価格) 013

重量 5.0kg (満水時)
 本体 ■ ポリエチレン
 (P.404 掲載)



B-931 (ホワイト)

両面 屋外

¥21,300 (税抜価格)

重量 5.0kg 067

本体 ■ スチール塗装仕上
 面板 ■ アートパネル白 3mm
 面板サイズ ■ W900 × H300mm
 ※バリウエイト(大)、Aバリブロック使用可

面板孔位置

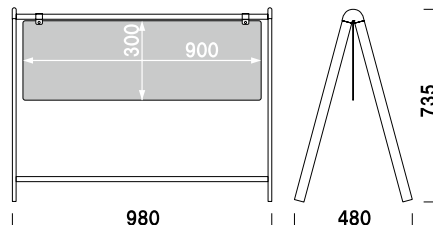
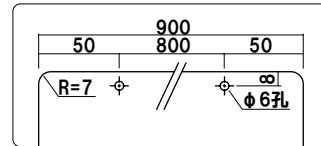

バリウエイト(大) × 2個使用例



オプション

バリウエイト(大) グレー

¥1,600 (税抜価格) 017

重量 10.0kg (満水時)
 本体 ■ ポリエチレン
 ※ B-450・445 には使用不可
 (P.407 掲載)

RX
カーブ

省スペース
SIL

Aサイン
L型

Aサイン

AP
サイン

ビッグ
Aサイン

スタンド
プレート

バリケード
サイン

案内看板

傾斜地
対応

ウォーター
ベース

注水
サイン

タワー
サイン

案内看板

コロバン

雨にも負けず、風にも負けず。

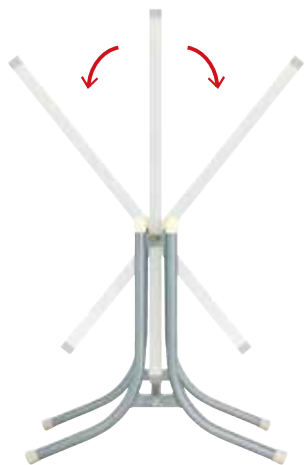

スウィング式

風が吹いたときにスウィングして、移動や転倒を防ぎます。
※風速 15m/s 程度
面板下部に重りが入っています。



本体 ■ スチールパイプφ 25.4
メラミン焼付塗装仕上
面板 ■ アルミ複合板 t3.0 × 2 枚
内部スチール重し
面板サイズ ■ W300 × H904mm

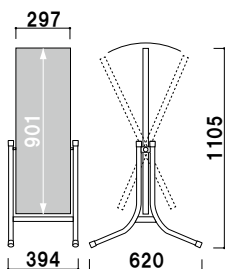

コロバン 1×3

組立 両面 屋外 メーカー直送

¥37,600 (税抜価格)

重量 ■ 7.2kg 020



コロバン1.5×3



本体 ■ スチールパイプφ 25.4
メラミン焼付塗装仕上
面板 ■ アルミ複合板 t3.0 × 2 枚
内部スチール重し
面板サイズ ■ W450 × H904mm

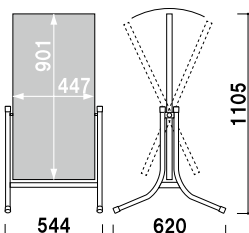

コロバン 1.5×3

組立 両面 屋外 メーカー直送

¥41,600 (税抜価格)

重量 ■ 9.6kg 020



本体 ■ スチールパイプφ 25.4
メラミン焼付塗装仕上
面板 ■ アルミ複合板 t3.0 × 2 枚
内部スチール重し
面板サイズ ■ W601 × H904mm

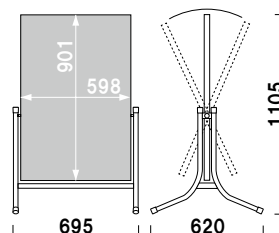

コロバン 2×3

組立 両面 屋外 メーカー直送

¥45,600 (税抜価格)

重量 ■ 12.2kg 020

RXカーブサイン

省スペーススタンド

Aサイン L型

Aサイン

APサイン

ビッグAサイン

スタンドプレート

バリケードサイン

案内看板

傾斜地対応

ウォーターベース

注水サイン

タワーサイン

チャオ

汎用性抜群のローコストスタンド。



チャオM

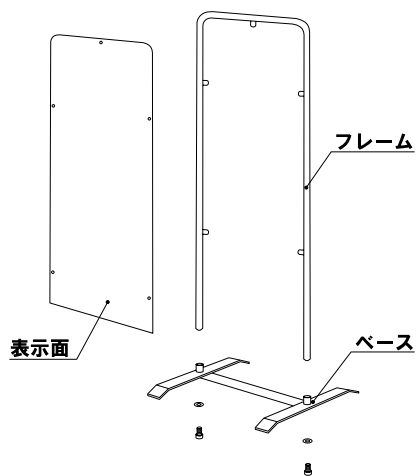

❗ ウェイトで安定させたい…



オプション

スタンドウェイト

¥1,500 (税抜価格) 011

重量 ■ 3.0kg (縦置き満水時)
 本体 ■ ポリエチレン
 (P.404 掲載)



本体 ■ スチール白塗装仕上げ
 面板 ■ スチール白塗装仕上げ 0.6mm
 面板サイズ ■ W350 × H910mm

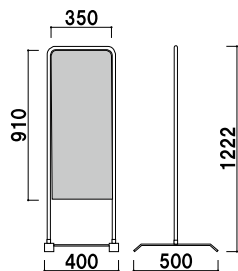

チャオM (ホワイト)

¥17,500 (税抜価格)

組立 両面 屋外 メーカー直送

重量 ■ 7.0kg 020



本体 ■ スチール白塗装仕上げ
 面板 ■ スチール白塗装仕上げ 0.6mm
 面板サイズ ■ W450 × H910mm

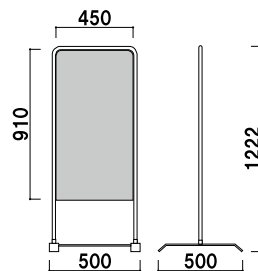

チャオL (ホワイト)

¥20,000 (税抜価格)

組立 両面 屋外 メーカー直送

重量 ■ 8.0kg 020

RX
カーブ

省スペース
SIL

Aサイン
L型

Aサイン

AP
サイン

ビッグ
Aサイン

スタンド
プレート

バリケード
サイン

案内看板

傾斜地
対応

ウォーター
ベース

注水
サイン

タワー
サイン

傾斜地対応スタンド

PLT

置きにくいところに、置いてみせる。



| PLT-45S



RXカーブ
サイン

省スペース
スタンド

Aサイン
L型

Aサイン

AP
サイン

ビッグ
Aサイン

スタンド
プレート

バリケード
サイン

案内看板

傾斜地
対応

ウォーター
ベース

注水
サイン

タワー
サイン

段差・傾斜地使用イメージ

段差対応：0～270mm

傾斜地対応：0～15度

左右独立高さ調節

サイドのノブをゆるめて
脚の高さを調節します。

段差対応：0～270mm
傾斜地対応：0～15度
※傾斜地対応角度は設置場所により
多少異なります。



共通スペック

フレーム ■ アルミ押型材アルマイト仕上
コーナー ■ ABS 樹脂
柱 ■ ステール黒塗装
面板 ■ アートパネル白 3mm



面板サイズ ■ W300 × H900mm

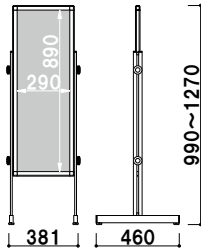

PLT-30S (ブラック)

段差OK 高さ調整 両面 屋外

¥29,000 (税抜価格)

重量 ■ 4.6kg 041



面板サイズ ■ W450 × H900mm

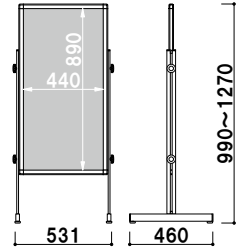

PLT-45S (ブラック)

段差OK 高さ調整 両面 屋外

¥32,000 (税抜価格)

重量 ■ 5.1kg 051



面板サイズ ■ W600 × H900mm

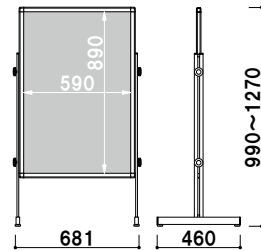

PLT-60S (ブラック)

段差OK 高さ調整 両面 屋外

¥33,000 (税抜価格)

重量 ■ 5.3kg 055

！ウエイトで安定させたい・・・



オプション

スタンドウエイト

¥1,500 (税抜価格) 011

重量 ■ 3.0kg (縦置き満水時)
本体 ■ ポリエチレン
(P.404 掲載)

省スペース
SIL

Aサイン
L型

Aサイン

AP
サイン

ビッグ
Aサイン

スタンド
プレート

バリケード
サイン

案内看板

傾斜地
対応

ウォーター
ベース

注水
サイン

タワー
サイン

ウォーターベースサイン

WTN

耐候性 + 安定性
= ウォーターサイン。

新製品
NEW



WTN-459

RXカーブ
サイン

省スペース
スタンド

Aサイン
L型

Aサイン

AP
サイン

ビッグ
Aサイン

スタンド
プレート

バリケード
サイン

案内看板

傾斜地
対応

ウォーター
ベース

注水
サイン

タワー
サイン



注水型ウォーターベース

注水型のベースを使用し、転倒しにくいスタンドです。ウォーターベースに本体の支柱を差し込み、組み立てて使用します。

オプション使用例

ウォーターウエイトの上から被せるように付けていただく追加用のウエイトです。



オプション

WTN 追加用ウエイト (ホワイト)

¥5,500 (税抜価格)

001

重量 ■ 10.0kg (満水時)
本体 ■ ポリエチレン
サイズ ■ W490 × H120 × D490mm
対応商品 ■ WTN シリーズ
※ WTB シリーズには対応不可

追加用ウエイト



共通スペック

本体 ■ アルミ押型材アルマイトシルバー コーナー ■ ABS 樹脂
 面板 ■ アートパネル白 3mm 柱 ■ スチール樹脂コーティング
 ウォーターベース ■ ポリエチレン



面板サイズ ■ W450 × H600mm

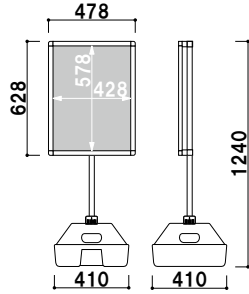

WTN-456 (片面)

組立 片面 屋外

¥16,800 (税抜価格) 重量 ■ 23.7kg (満水時) 069



面板サイズ ■ W450 × H900mm

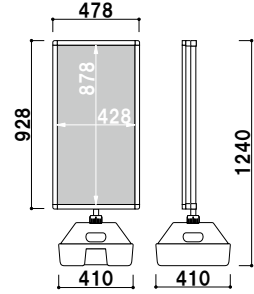

WTN-459 (片面)

組立 片面 屋外

¥18,800 (税抜価格) 重量 ■ 24.1kg (満水時) 069



面板サイズ ■ W450 × H600mm

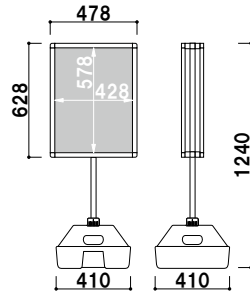

WTN-856 (両面)

組立 両面 屋外

¥24,800 (税抜価格) 重量 ■ 25.2kg (満水時) 069



面板サイズ ■ W450 × H900mm

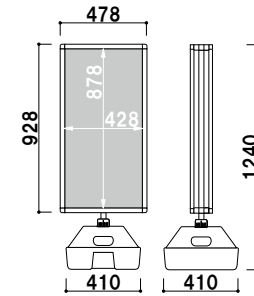

WTN-859 (両面)

組立 両面 屋外

¥28,800 (税抜価格) 重量 ■ 25.8kg (満水時) 069



■ WTN-456 特注：A4判3ツ折ラック仕様

特別仕様について

専用の接続パーツを使用し、ポール部分にラックの取り付けが可能です。



本体 ■ ポリスチレン
 カタログ厚み ■ 25mm まで
 カラー ■ クリア・グレー・
 ブラック・レッド



CR-430 (A4判3ツ折用)

003

CR-439 (A4判3ツ折用)

000

ラックにはホコリや雨の侵入を防ぐ防水カバーがついています。

※完全防水ではありません。

RX
カーブ

省スペース
SIL

Aサイン
L型

Aサイン

AP
サイン

ビッグ
Aサイン

スタンド
プレート

バリケード
サイン

案内看板

傾斜地
対応

ウォーター
ベース

注水
サイン

タワー
サイン

ウォーターベースサイン

WTB 屋外でもおしゃれに伝える。

新製品
NEW



WTB-456

RXカーブ
サイン

省スペース
スタンド

Aサイン
L型

Aサイン

AP
サイン

ビッグ
Aサイン

スタンド
プレート

バリケード
サイン

案内看板

傾斜地
対応

ウォーター
ベース

注水
サイン

タワー
サイン

共通スペック

本体 ■ アルミ押型材アルマイト
 面板 ■ アートパネル白 3mm
 ウォーターベース ■ ポリエチレン
 コーナー ■ ABS 樹脂
 柱 ■ スチール樹脂コーティング



面板サイズ ■ W450 × H600mm

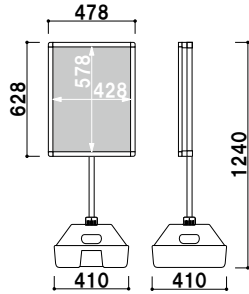

WTB-456 (片面)

組立 片面 屋外

¥16,800 (税抜価格)

重量 ■ 23.7kg (満水時) 069



面板サイズ ■ W450 × H900mm

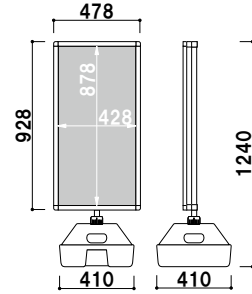

WTB-459 (片面)

組立 片面 屋外

¥18,800 (税抜価格)

重量 ■ 24.1kg (満水時) 069



面板サイズ ■ W450 × H600mm

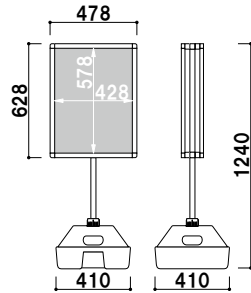

WTB-856 (両面)

組立 両面 屋外

¥24,800 (税抜価格)

重量 ■ 25.2kg (満水時) 069



面板サイズ ■ W450 × H900mm

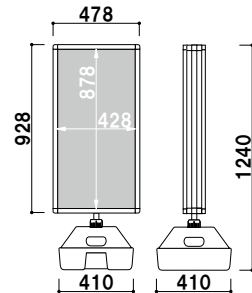

WTB-859 (両面)

組立 両面 屋外

¥28,800 (税抜価格)

重量 ■ 25.8kg (満水時) 069

他にもいろいろ。
 高級感のあるブラックシリーズラインナップ。

ブラック
 サインシリーズ
 P.026 ~



- RX カーブ
- 省スペース SIL
- Aサイン L型
- Aサイン
- AP サイン
- ビッグ Aサイン
- スタンド プレート
- バリエード サイン
- 案内看板
- 傾斜地 対応
- ウォーターベース
- 注水 サイン
- タワー サイン

案内看板

注水サイン

安定性に優れた
ウォーターサイン。



YT-865A

YT-865A / 865B



注水方法

本体ベース部の内キャップをはずして水を入れることができます。



キャスター付き



本体 ■ 高密度ポリエチレン
主柱 ■ アルミ押出材
面板 ■ アートパネル 3mm
面板サイズ ■ W430 × H450mm
キャスター仕様
※白無地面板付き(両面)

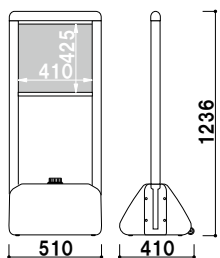

YT-865A (シルバー)

メーカー直送 両面 屋外

¥53,000 (税抜価格) 重量 ■ 6.2kg (満水時 42.1kg) 030



本体 ■ 高密度ポリエチレン
主柱 ■ アルミ押出材
面板 ■ アートパネル 3mm
面板サイズ ■ W430 × H820mm
キャスター仕様
※白無地面板付き(両面)

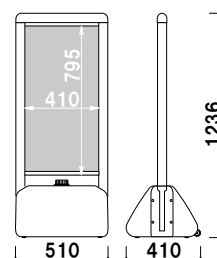

YT-865B (シルバー)

メーカー直送 両面 屋外

¥55,000 (税抜価格) 重量 ■ 6.6kg (満水時 42.5kg) 030



本体 ■ 高密度ポリエチレン
面板 ■ PET 白無地 1mm
面板サイズ ■ φ 393mm
※白無地面板付き(両面)
※ご注文時にカラーをご指定ください。

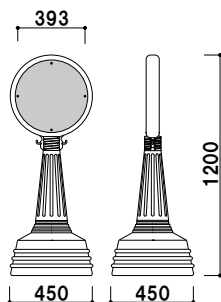

YT-700A (グリーン/ブラウン)

メーカー直送 両面 屋外

¥20,400 (税抜価格) 重量 ■ 4.0kg (満水時 37.0kg) 030



本体 ■ 高密度ポリエチレン
面板 ■ PET 白無地 1mm
面板サイズ ■ 上部: φ 393mm
下部: W356 × H207mm
※白無地面板付き(両面)
※ご注文時にカラーをご指定ください。

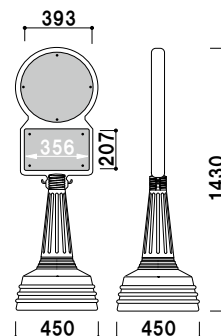

YT-750B (グリーン/ブラウン)

メーカー直送 両面 屋外

¥28,000 (税抜価格) 重量 ■ 4.6kg (満水時 37.6kg) 030

RXカーブサイン

省スペーススタンド

Aサイン L型

Aサイン

APサイン

ビッグAサイン

スタンドプレート

バリケードサイン

案内看板

傾斜地対応

ウォーターベース

注水サイン

タワーサイン



本体 ■ ポリエチレン
 面板 ■ PET 白無地 1.5mm
 面板サイズ ■ W250 × H725mm
 ※白無地面板付き(両面)
 ※ご注文時に本体カラーをご指定ください。

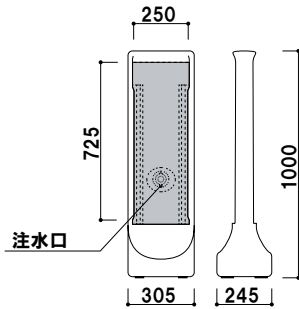

特注面板

マーカーで手書きができるボード仕様や、ポスターを挟み込む仕様(サンドイッチタイプ)にも変更可能です。詳細はお問い合わせください。

ガイドサイン (シルバー / ブラック)

メーカー直送 両面 屋外

¥25,800 (税抜価格)

重量 ■ 3.0kg (満水時 15.5kg) 030



本体 ■ ポリエチレン
 面板 ■ PET 白無地 1mm
 面板サイズ ■ W392 × H470mm
 ※白無地面板付き(両面)
 ※ご注文時に本体カラーをご指定ください。

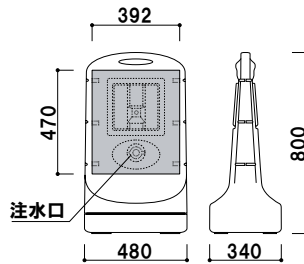

スタンドサイン80 (イエロー / シルバー)

メーカー直送 両面 屋外

¥26,400 (税抜価格)

重量 ■ 3.0kg (満水時 34.0kg) 030



本体 ■ ポリエチレン
 面板 ■ PET 白無地 1mm
 面板サイズ ■ φ 370mm
 ※白無地面板付き(両面)
 ※ご注文時に本体カラーをご指定ください。

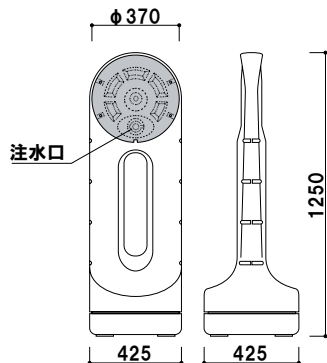

倒れにくい水タンク構造(中空)
 人や車に優しいプラスチック製です。寒冷地でご使用の場合は不凍液を入れてください。

スタンドサイン125R (イエロー / シルバー)

メーカー直送 両面 屋外

¥33,200 (税抜価格)

重量 ■ 5.2kg (満水時 59.0kg) 030

省スペース SIL

Aサイン L型

Aサイン

AP サイン

ビッグ Aサイン

スタンド プレート

バリエード サイン

案内看板

傾斜地 対応

ウォーター ベース

注水 サイン

タワー サイン

本体 ■ ポリエチレン
 面板 ■ PET 白無地 1.5mm
 面板サイズ ■ W390 × H467mm
 ※白無地面板付き (両面)

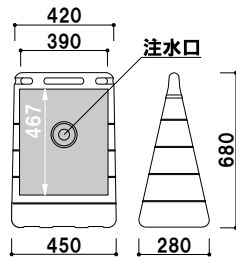

BPS-RO (イエロー)

メーカー直送 両面 屋外

¥19,800 (税抜価格) 重量 ■ 3.0kg (満水時 31.0kg) 030

本体 ■ ポリエチレン
 面板 ■ PET 白無地 1.5mm
 面板サイズ ■ W219 × H667mm
 ※白無地面板付き (両面)
 ※ご注文時に本体カラーをご指定ください。

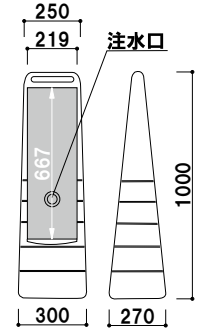

MCS-RO (イエロー/グレー)

メーカー直送 両面 屋外

¥17,800 (税抜価格) 重量 ■ 2.3kg (満水時 24.6kg) 030

本体 ■ ポリエチレン
 面板 ■ PET 白無地 1.5mm
 面板サイズ ■ W385 × H767mm
 ※白無地面板付き (両面)
 ※ご注文時に本体カラーをご指定ください。

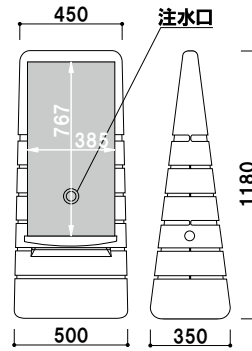

MRS-RO (イエロー/グレー)

メーカー直送 両面 屋外

¥29,800 (税抜価格) 重量 ■ 5.5kg (満水時 50.5kg) 030

本体 ■ ポリエチレン
 面板 ■ PET 白無地 1.5mm
 面板サイズ ■ φ 370mm
 ※白無地面板付き (両面)
 ※ご注文時に本体カラーをご指定ください。

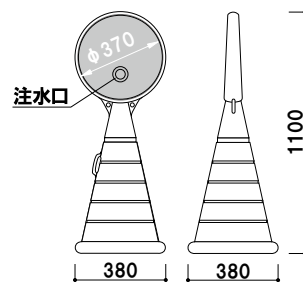

RPS-RO (イエロー/グレー)

メーカー直送 両面 屋外

¥21,000 (税抜価格) 重量 ■ 4.0kg (満水時 32.0kg) 030

RXカーブサイン

省スペーススタンド

Aサイン L型

Aサイン

APサイン

ビッグAサイン

スタンドプレート

バリケードサイン

案内看板

傾斜地対応

ウォーターベース

注水サイン

タワーサイン



本体 ■ ポリエチレン
 面板 ■ PET 白無地 1.5mm
 面板サイズ ■ W935 × H237mm
 ※白無地面板付き（両面）
 ※ご注文時に本体カラーをご指定ください。

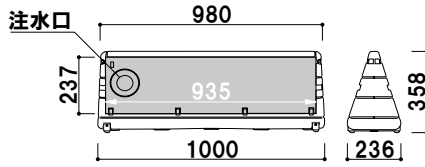

DPS-R0 (イエロー/グレー)

メーカー直送 両面 屋外

¥21,000 (税抜価格)

重量 ■ 3.5kg (満水時 30.0kg) 030



GBS-33 (ブラック)



GBS-33 (グレー)



本体 ■ ポリエチレン
 有効表示面 ■ W330 × H382mm
 ※ご注文時に本体カラーをご指定ください。

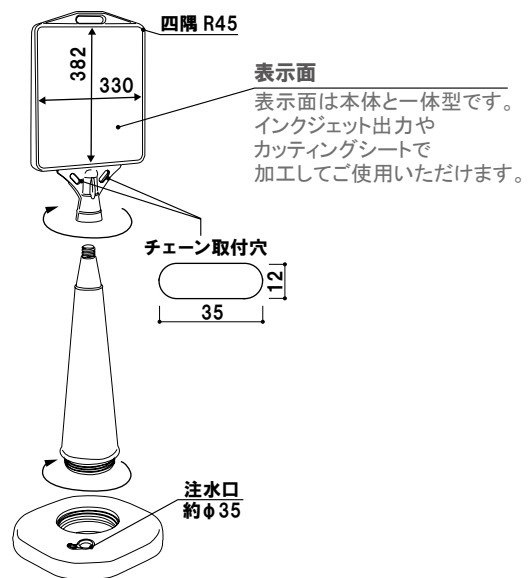
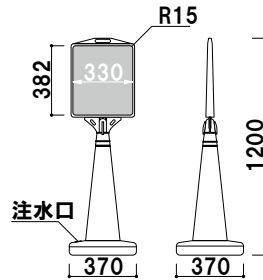

GBS-33 (グレー/ブラック)

組立 メーカー直送 両面 屋外

¥11,000 (税抜価格)

重量 ■ 2.0kg (満水時 7.0kg) 030

- RX カーブ
- 省スペース SIL
- Aサイン L型
- Aサイン
- AP サイン
- ビッグ Aサイン
- スタンド プレート
- バリケード サイン
- 案内看板
- 傾斜地 対応
- ウォーター ベース

注水サイン

タワーサイン



RXカーブ
サイン

省スペース
スタンド

Aサイン
L型

Aサイン

AP
サイン

ビッグ
Aサイン

スタンド
プレート

バリケード
サイン

案内看板

傾斜地
対応

ウォーター
ベース

注水
サイン

タワー
サイン



ITS-45



ITS 特注：掲示板仕様



ベース部

薄型のフラットベース。
それぞれキャスター/ゴム脚
仕様に変更も可能です。

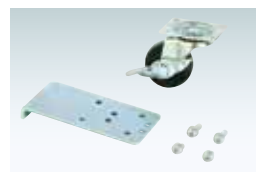

キャスター仕様への変更も可能です

ITS-32・35・42・45用

4X-C011
(ストッパー付き)

¥1,600 (税抜価格) 000

4X-C011N
(ストッパー無し)

¥1,500 (税抜価格) 000

1台につき4個必要です。
※通常はゴム脚仕様となります。
(P.414 掲載)

共通スペック

本体 ■ アルミ押型材白塗装仕上
 コーナー ■ アルミダイキャスト
 面板 ■ アートパネル白 3mm



面板サイズ ■ W350 × H1200mm

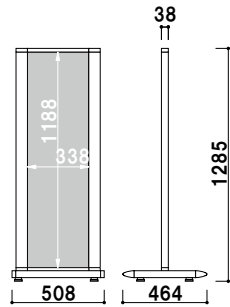

ITS-32 (ホワイト)

組立 両面 屋外

¥68,000 (税抜価格)

重量 ■ 13.0kg 049



面板サイズ ■ W450 × H1200mm

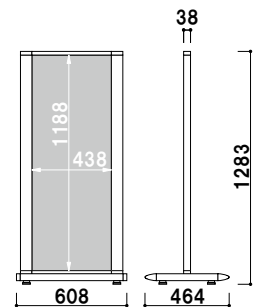

ITS-42 (ホワイト)

組立 両面 屋外

¥76,000 (税抜価格)

重量 ■ 15.1kg 059



面板サイズ ■ W350 × H1500mm

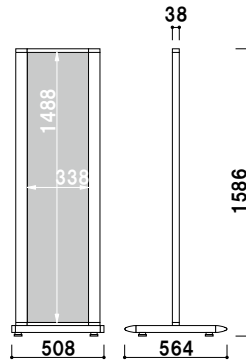

ITS-35 (ホワイト)

組立 両面 屋外

¥76,000 (税抜価格)

重量 ■ 15.6kg 060



面板サイズ ■ W450 × H1500mm

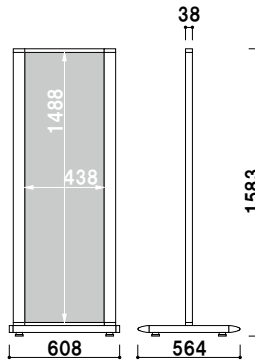

ITS-45 (ホワイト)

組立 両面 屋外

¥84,000 (税抜価格)

重量 ■ 17.6kg 072



面板サイズ ■ W600 × H1500mm
 キャスター仕様

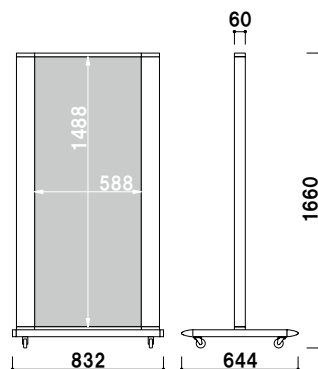

ITS-65 (ホワイト)

組立 両面 屋外

¥120,000 (税抜価格)

重量 ■ 27.8kg 128



面板サイズ ■ W600 × H1800mm
 キャスター仕様

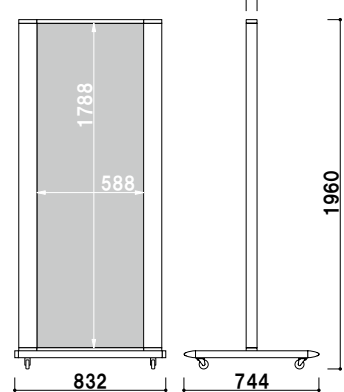

ITS-68 (ホワイト)

組立 両面 屋外

¥136,000 (税抜価格)

重量 ■ 31.8kg 151

RX
カーブ

省スペース
SIL

Aサイン
L型

Aサイン

AP
サイン

ビッグ
Aサイン

スタンド
プレート

バリケード
サイン

案内看板

傾斜地
対応

ウォーター
ベース

注水
サイン

タワー
サイン

アルミタワーサイン

ATS

半円フレームのアルミタワーサイン。



| ATS-45R

RXカーブ
サイン

省スペース
スタンド

Aサイン
L型

Aサイン

AP
サイン

ビッグ
Aサイン

スタンド
プレート

バリケード
サイン

案内看板

傾斜地
対応

ウォーター
ベース

注水
サイン

タワー
サイン

共通スペック

本体 ■ アルミ押型材ステンカラー
 コーナー ■ アルミダイキャスト
 面板 ■ アルミ複合板 (アーバングレー) 3mm



ATS-45R (ステンカラー)

組立 両面 屋外

¥103,000 (税抜価格)

重量 ■ 27.6kg 085



ATS-45R



ATS-42R (ステンカラー)

組立 両面 屋外

¥98,000 (税抜価格)

重量 ■ 24.8kg 070



ATS-61R (ステンカラー)

組立 両面 屋外

¥120,000 (税抜価格)

重量 ■ 30.9kg 090



ATS-65R (ステンカラー)

組立 両面 屋外

¥138,000 (税抜価格)

重量 ■ 32.4kg 114

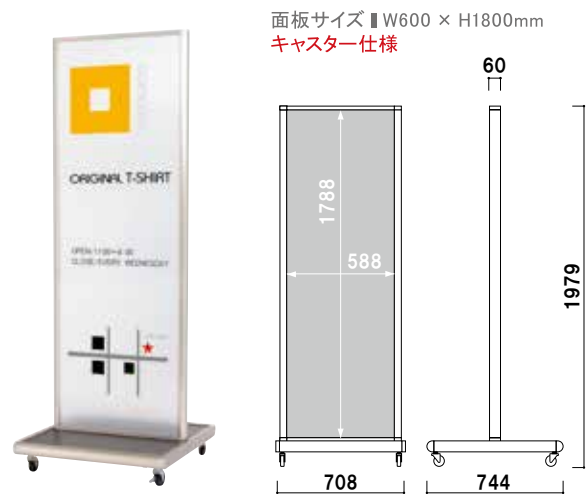

ATS-68R (ステンカラー)

組立 両面 屋外

¥158,000 (税抜価格)

重量 ■ 36.4kg 131

RX
カーブ

省スペース
SIL

Aサイン
L型

Aサイン

AP
サイン

ビッグ
Aサイン

スタンド
プレート

バリケード
サイン

案内看板

傾斜地
対応

ウォーター
ベース

注水
サイン

タワー
サイン

新製品
NEW



ATS-42BB

RXカーブ
サイン

省スペース
スタンド

Aサイン
L型

Aサイン

AP
サイン

ビッグ
Aサイン

スタンド
プレート

バリケード
サイン

案内看板

傾斜地
対応

ウォーター
ベース

注水
サイン

タワー
サイン



ATS-42BB (ブラック)

¥73,000 (税抜価格)

本体 ■ アルミ押型材ブラック
コーナー ■ アルミダイキャスト
面板 ■ アートパネル黒 3mm
面板サイズ ■ W450 × H1200mm
アジャスター仕様

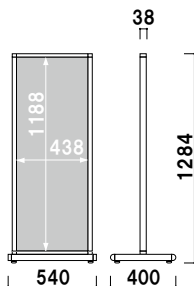

組立 両面 屋外

重量 ■ 14.0kg 048



ATS-45BB (ブラック)

¥76,000 (税抜価格)

本体 ■ アルミ押型材ブラック
コーナー ■ アルミダイキャスト
面板 ■ アートパネル黒 3mm
面板サイズ ■ W450 × H1500mm
アジャスター仕様

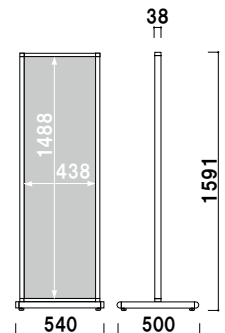

組立 両面 屋外

重量 ■ 16.5kg 059

新製品
NEW



ATS-42W

省スペース
SIL

Aサイン
L型

Aサイン

AP
サイン

ビッグ
Aサイン

スタンド
プレート

バリケード
サイン

案内看板

傾斜地
対応

ウォーター
ベース

注水
サイン

タワー
サイン

本体 ■ アルミ押型材ホワイト
コーナー ■ アルミダイキャスト
面板 ■ アートパネル白 3mm
面板サイズ ■ W450 × H1200mm
アジャスター仕様

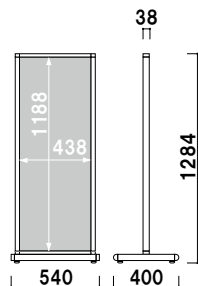

ATS-42W (ホワイト)

組立 両面 屋外

¥73,000 (税抜価格)

重量 ■ 14.0kg 048

本体 ■ アルミ押型材ホワイト
コーナー ■ アルミダイキャスト
面板 ■ アートパネル白 3mm
面板サイズ ■ W450 × H1500mm
アジャスター仕様

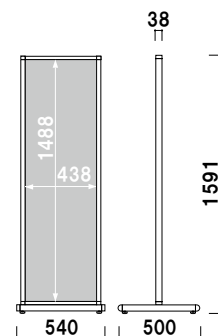

ATS-45W (ホワイト)

組立 両面 屋外

¥76,000 (税抜価格)

重量 ■ 16.5kg 059



TS-10+ 特注キャスター仕様



TS-15 特注

特別仕様について

ポスターフレーム

カタログラックとラックカバー

カタログラックの取付けも可能です。
ホコリや雨よけのカバーもございます。
(完全防水ではございません。)



キャスター仕様へ変更も可能です。
※通常はアジャスター仕様となります。

RXカーブ
サイン

省スペース
スタンド

Aサイン
L型

Aサイン

AP
サイン

ビッグ
Aサイン

スタンド
プレート

バリケード
サイン

案内看板

傾斜地
対応

ウォーター
ベース

注水
サイン

タワー
サイン



本体 ■ ステンレスヘアライン仕上
 面板サイズ ■ W415 × H1200mm
 アジャスター仕様

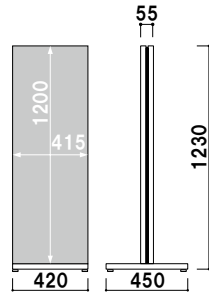

TS-10 (ステンレス)

組立 両面 屋外

¥135,000 (税抜価格)

重量 ■ 18.0kg 047



本体 ■ ステンレスヘアライン仕上
 面板サイズ ■ W415 × H1500mm
 アジャスター仕様

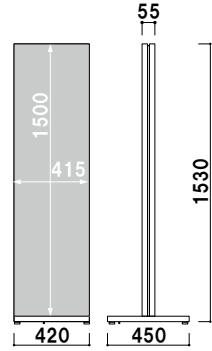

TS-11 (ステンレス)

組立 両面 屋外

¥148,000 (税抜価格)

重量 ■ 19.0kg 057

! ウェイトで安定させたい...



オプション

TS 用ウェイトベース

¥6,800 (税抜価格) 003

重量 ■ 5.8kg (1枚)
 本体 ■ スチールグレー塗装
 ※ 2枚まで取り付けできます。

! キャスター仕様で気軽に移動したい...



キャスター仕様への変更も可能です

4X-C008 / 4X-C008N
 (ストッパー付き) / (ストッパー無し)

¥760 (税抜価格) ¥640 (税抜価格)

1台につき4個必要です。 000
 ※通常はアジャスター仕様となります。
 (P.414 掲載)



本体 ■ ステンレスヘアライン仕上
 面板サイズ ■ W600 × H1500mm
 アジャスター仕様

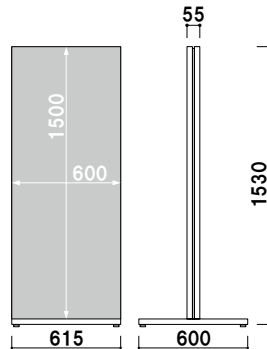

TS-15 (ステンレス)

組立 両面 屋外

¥198,000 (税抜価格)

重量 ■ 24.6kg 082



本体 ■ スチール白塗装仕上
 面板サイズ ■ W415 × H1200mm
 アジャスター仕様

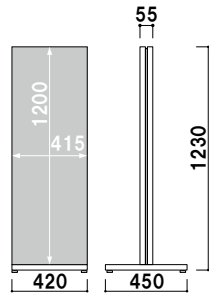

TS-70 (ホワイト)

組立 両面 屋外

¥79,800 (税抜価格)

重量 ■ 13.1kg 047



本体 ■ スチール白塗装仕上
 面板サイズ ■ W415 × H1500mm
 アジャスター仕様

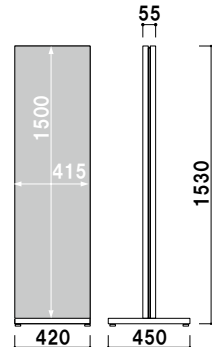

TS-80 (ホワイト)

組立 両面 屋外

¥84,800 (税抜価格)

重量 ■ 19.0kg 057

RX
カーブ

省スペース
SIL

Aサイン
L型

Aサイン

AP
サイン

ビッグ
Aサイン

スタンド
プレート

バリケード
サイン

案内看板

傾斜地
対応

ウォーター
ベース

注水
サイン

タワー
サイン

カタログスタンド

CATALOGUE STAND INDEX



CR



P.292

YR



P.294

HRW/PRW



P.296

HR



P.298

CR/C



P.300

PR (卓上)



P.302

オプションラック



P.304

PRL (全面表示)



P.306

PRX (自由なラック)



P.308

PRX (面板付)



P.310



PRX



P.311

PRL



P.312

PRC

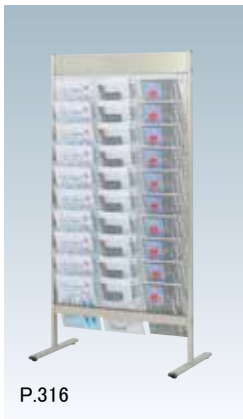

P.316

PR



P.318

PR-7/ 特注例



P.320

MR (L型)



P.322

MRL



P.323

MR



P.324

PRS



P.325

カタログラック

CR シンプルで使いやすいカタログラック。



■ CR-900 (ブラック)



■ CR-900 (クリア)

カタログラック

横出しラック

壁掛けラック

壁面ラック

卓上

オプションラック

全面表示

R型

L型

パンフレットラック

ワイヤー

開脚

マガジンラック

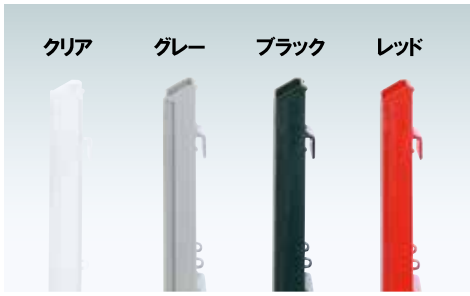

選べるラックカラー

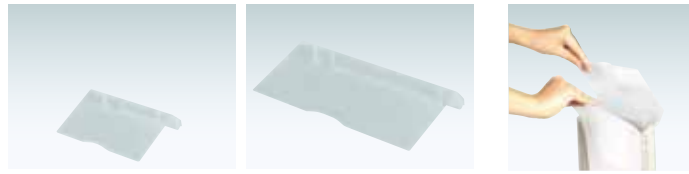

オプションラックカバー

ホコリや雨などからカタログを守る防水カバーもご用意いたしました。
※完全防水ではございません。

オプション

CR-439 (A4判3ツ折用)

CR-409 (A4判)

¥140 (税抜価格) 000

¥260 (税抜価格) 000

材質 ■ ポリエチレン



うら

本体 ■ ポリスチレン (カラー4色)
カタログ厚み ■ 25mm まで
カラー ■ クリア・グレー・ブラック・レッド
※ご注文時にカラーをご指定ください。

CR-430 (A4判3ツ折)

A4 3ツ折 片面 屋内

¥900 (税抜価格)

重量 ■ 160g 003



うら

本体 ■ ポリスチレン (カラー4色)
カタログ厚み ■ 25mm まで
カラー ■ クリア・グレー・ブラック・レッド
※ご注文時にカラーをご指定ください。

CR-400 (A4判)

A4 片面 屋内

¥1,600 (税抜価格)

重量 ■ 460g 006

吸盤付き

ガラス面などネジ止めができなかった場所にもお使いいただけます。



うら

本体 ■ ポリスチレン (カラー4色)
カタログ厚み ■ 25mm まで
カラー ■ クリア・グレー・ブラック・レッド
吸盤サイズ ■ φ40
※ご注文時にカラーをご指定ください。

まえ

CR-930 (吸盤付)
(A4判3ツ折)

A4 3ツ折 片面 屋内

¥1,280 (税抜価格)

重量 ■ 180g 003



うら

本体 ■ ポリスチレン (カラー4色)
カタログ厚み ■ 25mm まで
カラー ■ クリア・グレー・ブラック・レッド
吸盤サイズ ■ φ40
※ご注文時にカラーをご指定ください。

まえ

CR-900 (吸盤付)
(A4判)

A4 片面 屋内

¥1,980 (税抜価格)

重量 ■ 480g 006

カタログラック

横出しラック

壁掛けラック

壁面ラック

卓上

オプションラック

全面表示

R型

L型

パンフレットラック

ワイヤー

開脚

マガジンラック

横出しカタログラック

YR 横出し可能なカタログラック。



YR-400 (グレー) ×15台

- カタログラック
- 横出しラック
- 壁掛けラック
- 壁面ラック
- 卓上
- オプションラック
- 全面表示
- R型
- L型
- パンフレットラック
- ワイヤー
- 開脚
- マガジンラック



うら

本体 ■ ポリスチレン (カラー2色)
 カタログ厚み ■ 25mm まで
 カラー ■ クリア・グレー
 ※ご注文時にカラーをご指定ください。



うら

吸盤付き

本体 ■ ポリスチレン (カラー2色)
 カタログ厚み ■ 25mm まで
 カラー ■ クリア・グレー
 吸盤サイズ ■ φ 50
 ※ご注文時にカラーをご指定ください。



まえ

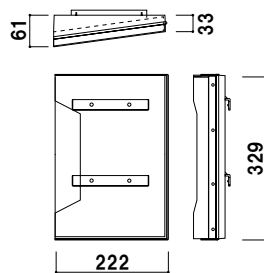

YR-400 (A4判)
 (クリア/グレー)

A4 屋内

¥1,800 (税抜価格)

重量 ■ 515g 004



まえ

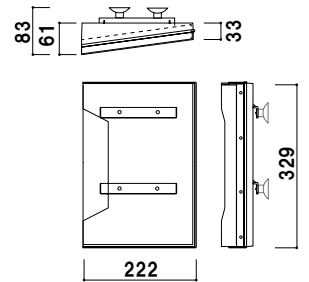

YR-900 (吸盤付) (A4判)
 (クリア/グレー)

A4 屋内

¥2,600 (税抜価格)

重量 ■ 535g 004

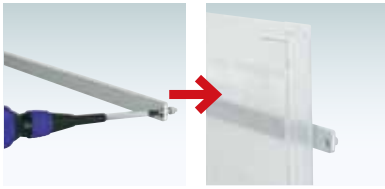

取り付け方法

- ①CYホルダーを壁面に固定します。
※プラスドライバーが必要です。
- ②CYホルダーに
ラックやパネルのツメを引っ掛けて
使用します。



CYホルダー

屋内

¥1,800 (税抜価格)
本体 ■ アルミフラットバー
スペーサー ■ 真鍮
※壁面取付用ネジ付

002

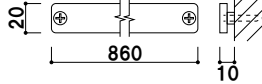

YR-04 (クリア)

カタログ
ラック

横出し
ラック

壁掛け
ラック

壁面
ラック

卓上

オプション
ラック

全面表示

R型

L型

パンフレット
ラック

ワイヤー

開脚

マガジン
ラック



YR-04 (クリア/グレー)

A4 屋内

¥8,500 (税抜価格)

重量 ■ 2.3kg 033

組み合わせ商品 ■

- CYホルダー×1
- YR-400×4
- 壁面取付用ネジ付
- ※ご注文時にラックカラーを
ご指定ください。



クリア グレー

選べるラックカラー

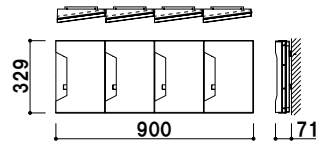

YR-242 (クリア/グレー)

A4 片面 屋内

¥14,800 (税抜価格)

重量 ■ 2.4kg 016

組み合わせ商品 ■

- CYホルダー×1
- YR-400×2
- CYホルダー用
スライドパネル A4 タテ×2
- 壁面取付用ネジ付
- ※ご注文時にラックカラーを
ご指定ください。



スライドパネル(タテ型)
透明カバーは横からの
スライドになります。

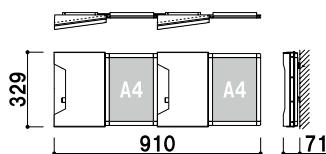

壁付けラック

HRW・PRW

壁付けタイプの
カタログラック。



HRW-52M

カタログラック

横出しラック

壁付けラック

壁面ラック

卓上

オプションラック

全面表示

R型

L型

パンフレットラック

ワイヤー

開脚

マガジンラック

フレーム ■ アルミ押型材シルバー
 フレーム幅 ■ 30mm
 コーナー ■ ABS 樹脂
 ワイヤー ■ スチールクロームメッキ仕上
 カタログ厚み ■ 20mm まで
 面板 ■ アートパネル白 3mm
 面板サイズ ■ 237 × 100mm
 壁面取付用ネジ付き

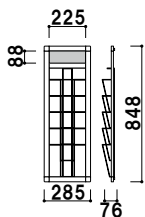

HRW-51M (A4判1列5段)

A4 屋内

¥14,800 (税抜価格)

重量 ■ 1.7kg 027

フレーム ■ アルミ押型材シルバー
 フレーム幅 ■ 30mm
 コーナー ■ ABS 樹脂
 ワイヤー ■ スチールクロームメッキ仕上
 カタログ厚み ■ 20mm まで
 面板 ■ アートパネル白 3mm
 面板サイズ ■ 472 × 100mm
 壁面取付用ネジ付き

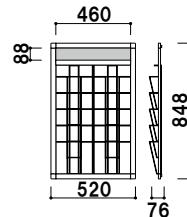

HRW-52M (A4判2列5段)

A4 屋内

¥19,800 (税抜価格)

重量 ■ 2.7kg 048



フレーム ■ アルミ押型材シルバー
 フレーム幅 ■ 30mm
 コーナー ■ ABS 樹脂
 ワイヤー ■ スチールクロームメッキ仕上
 カタログ厚み ■ 20mm まで
 面板 ■ アートパネル白 3mm
 面板サイズ ■ 237 × 100mm
壁面取付用ネジ付き

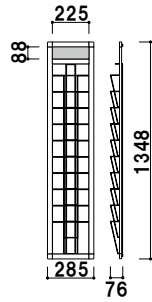

HRW-11M (A4判1列10段)

A4 屋内

¥19,800 (税抜価格)

重量 ■ 2.6kg 042



フレーム ■ アルミ押型材シルバー
 フレーム幅 ■ 30mm
 コーナー ■ ABS 樹脂
 ワイヤー ■ スチールクロームメッキ仕上
 カタログ厚み ■ 20mm まで
 面板 ■ アートパネル白 3mm
 面板サイズ ■ 472 × 100mm
壁面取付用ネジ付き

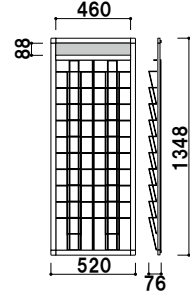

HRW-12M (A4判2列10段)

A4 屋内

¥29,800 (税抜価格)

重量 ■ 4.1kg 075



本体 ■ スチールクロームメッキ仕上
 カタログ厚み ■ 20mm まで
取付金具・ネジ付き

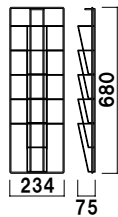

PRW-25 (A4判1列5段)

A4 屋内

¥7,000 (税抜価格)

重量 ■ 0.7kg 016



本体 ■ スチールクロームメッキ仕上
 カタログ厚み ■ 20mm まで
取付金具・ネジ付き

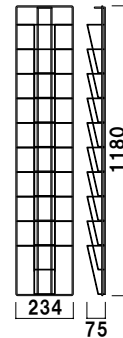

PRW-21 (A4判1列10段)

A4 屋内

¥10,600 (税抜価格)

重量 ■ 1.3kg 028



選べるラックカラー



本体 ■ スチールクロームメッキ仕上
 ラック ■ ポリスチレン
 カラー ■ クリア・グレー・ブラック・レッド
 カタログ厚み ■ 25mm まで
取付金具・ネジ付き
※ご注文時にラックカラーをご指定ください。

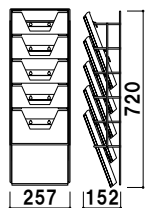

PRW-051S (A4判1列5段)

A4 屋内

¥12,400 (税抜価格)

重量 ■ 3.4kg 031



本体 ■ スチールクロームメッキ仕上
 ラック ■ ポリスチレン
 カラー ■ クリア・グレー・ブラック・レッド
 カタログ厚み ■ 25mm まで
取付金具・ネジ付き
※ご注文時にラックカラーをご指定ください。

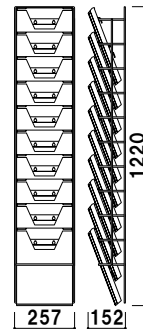

PRW-101S (A4判1列10段)

A4 屋内

¥19,800 (税抜価格)

重量 ■ 7.0kg 043

カタログラック

横出しラック

壁掛けラック

壁面ラック

卓上

オプションラック

全面表示

R型

L型

パンフレットラック

ワイヤー

開脚

マガジンラック

壁面ラック

HR

アルミ仕様のカタログラック。
アイデア次第で使い方が広がります。



カタログラック

横出しラック

壁掛けラック

壁面ラック

卓上

オプションラック

全面表示

R型

L型

パンフレットラック

ワイヤー

開脚

マガジンラック



HR-434

特注仕様例

特注サイズのご注文も承ります。
お気軽にお問い合わせください。



前板 ■ アクリル透明 3mm
背板 ■ アクリルマットブラック 3mm
ラック厚み ■ 45mm まで
壁面取付用ネジ付き
本製品は壁面取付け用となります。

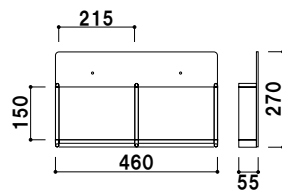

HR-434 (A4判3ツ折4列)

A4
3ツ折 屋内

¥11,000 (税抜価格)

重量 ■ 1.2kg 010

前板 ■ アクリル透明 3mm
 背板 ■ アクリルマットブラック 3mm
 ラック厚み ■ 45mm まで
 壁面取付用ネジ付き
 本製品は壁面取付け用となります。

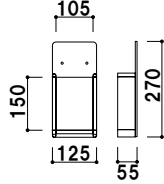

HR-431 (A4判3ツ折4列) A4 屋内

¥6,800 (税抜価格) 重量 ■ 0.4kg 004

前板 ■ アクリル透明 3mm
 背板 ■ アクリルマットブラック 3mm
 ラック厚み ■ 45mm まで
 壁面取付用ネジ付き
 本製品は壁面取付け用となります。

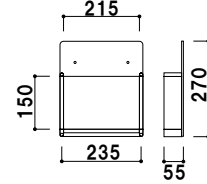

HR-432 (A4判3ツ折2列) A4 屋内

¥7,500 (税抜価格) 重量 ■ 0.6kg 005

前板 ■ アクリル透明 3mm
 背板 ■ アクリルマットブラック 3mm
 ラック厚み ■ 45mm まで
 壁面取付用ネジ付き
 本製品は壁面取付け用となります。

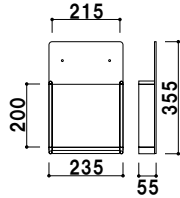

HR-401 (A4判1列) A4 屋内

¥7,800 (税抜価格) 重量 ■ 0.8kg 008

前板 ■ アクリル透明 3mm
 背板 ■ アクリルマットブラック 3mm
 ラック厚み ■ 45mm まで
 壁面取付用ネジ付き
 本製品は壁面取付け用となります。

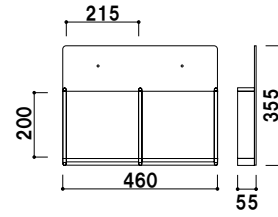

HR-402 (A4判2列) A4 屋内

¥12,500 (税抜価格) 重量 ■ 1.4kg 013

前板 ■ アクリル透明 3mm
 背板 ■ アクリルマットブラック 3mm
 ラック厚み ■ 45mm まで
 壁面取付用ネジ付き
 本製品は壁面取付け用となります。

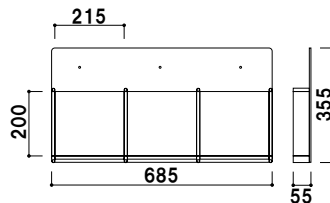

HR-403 (A4判3列) A4 屋内

¥15,800 (税抜価格) 重量 ■ 2.0kg 019

カタログ
ラック

横出し
ラック

壁掛け
ラック

壁面
ラック

卓上

オプション
ラック

全面表示

R型

L型

パンフレット
ラック

ワイヤー

開脚

マガジン
ラック

卓上ラック

CR・C 卓上のスペースを効果的に。



カタログラック

横出しラック

壁掛けラック

壁面ラック

卓上

オプションラック

全面表示

R型

L型

パンフレットラック

ワイヤー

開脚

マガジンラック



CR-431 (クリア)



うら



本体 ■ ポリスチレン (カラー4色)
 支え脚 ■ スチールクロームメッキ仕上
 カタログ厚み ■ 25mm まで
 カラー ■ クリア・グレー・ブラック・レッド
 ※ご注文時にカラーをご指定ください。

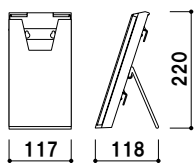

CR-431 (A4判3ツ折)

A4 3ツ折 屋内

¥1,400 (税抜価格)

重量 ■ 220g 003



本体 ■ ポリスチレン (カラー4色)
 支え脚 ■ スチールクロームメッキ仕上
 カタログ厚み ■ 25mm まで
 カラー ■ クリア・グレー・ブラック・レッド
 ※ご注文時にカラーをご指定ください。

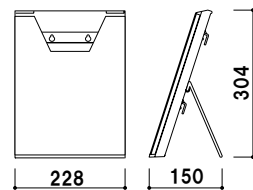

CR-401 (A4判)

A4 屋内

¥2,500 (税抜価格)

重量 ■ 540g 006



本体 ■ ポリスチレン
カタログ厚み ■ 40mm まで

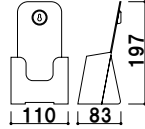

C-78501 (A4判3ツ折1列1段)

A4 3ツ折 屋内

¥550 (税抜価格)

重量 ■ 200g 003



本体 ■ ポリスチレン
カタログ厚み ■ 1段目 33mm まで
2・3・4段目 28mm まで

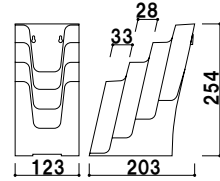

C-77701 (A4判3ツ折1列4段)

A4 3ツ折 屋内

¥1,700 (税抜価格)

重量 ■ 580kg 003



本体 ■ ポリスチレン
カタログ厚み ■ 55mm まで

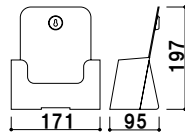

C-74901 (A5判1列1段)

A5 屋内

¥900 (税抜価格)

重量 ■ 290kg 003



本体ポリスチレン
カタログ厚み ■ 1・4段目 33mm まで
2・3段目 28mm まで

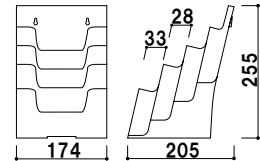

C-77901 (A5判3ツ折1列4段)

A5 屋内

¥2,200 (税抜価格)

重量 ■ 620g 003



本体 ■ ポリスチレン
カタログ厚み ■ 40mm まで

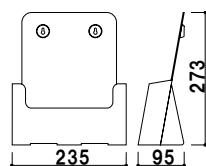

C-77001 (A4判1列1段)

A4 屋内

¥1,000 (税抜価格)

重量 ■ 460g 003



本体 ■ ポリスチレン
カタログ厚み ■ 1段目 40mm まで
2・3段目 34mm まで
※仕切り板付属

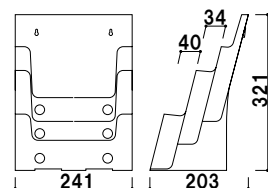

C-77301 (A4判1列3段)

A4 屋内

¥3,000 (税抜価格)

重量 ■ 990g 003

カタログ
ラック

横出し
ラック

壁掛け
ラック

壁面
ラック

卓上

オプション
ラック

全面表示

R型

L型

パンフレット
ラック

ワイヤー

開脚

マガジン
ラック

卓上ラック

PR

ワイヤータイプのシンプルなラック。
効果的な配布につながります。



PR-11・13

カタログラック

横出しラック

壁掛けラック

壁面ラック

卓上

オプションラック

全面表示

R型

L型

パンフレットラック

ワイヤー

開脚

マガジンラック

本体 ■ スチールクロームメッキ仕上
 面板 ■ 塩ビ グレースモーク
 (シルク印刷付)
 面板有効サイズ ■ W105 × H65mm
 ラック部内寸 ■ 幅 105mm 厚み 15mm

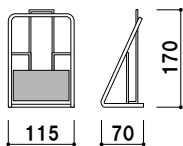

PR-11 (ストレート)
(A4判3ツ折1列1段)

A4
3ツ折 屋内

¥2,900 (税抜価格)

重量 ■ 150g 003

本体 ■ スチールクロームメッキ仕上
 面板 ■ 塩ビ グレースモーク
 (シルク印刷付)
 面板有効サイズ ■ W105 × H65mm
 ラック部内寸 ■ 幅 105mm 厚み 15mm

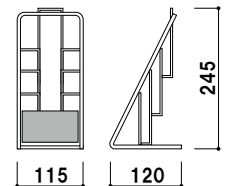

PR-13 (ストレート)
(A4判3ツ折1列3段)

A4
3ツ折 屋内

¥3,700 (税抜価格)

重量 ■ 200g 005



本体 ■ スチールクロームメッキ仕上
 面板 ■ 塩ビ グレースモーク
 (シルク印刷付)
 面板有効サイズ ■ W105 × H65mm
 ラック部内寸 ■ 幅 105mm 厚み 15mm

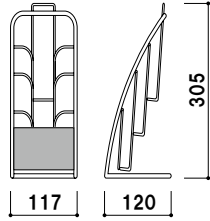

PR-113 (R型)
 (A4判3ツ折1列3段)

A4 3ツ折 屋内

¥4,100 (税抜価格)

重量 ■ 200g 007



本体 ■ スチールクロームメッキ仕上
 面板 ■ 塩ビ グレースモーク
 (シルク印刷付)
 面板有効サイズ ■ W220 × H100mm
 ラック部内寸 ■ 幅 220mm 厚み 25mm

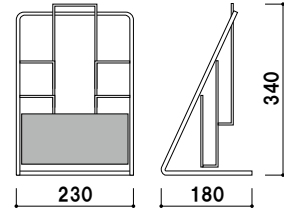

PR-22 (ストレート)
 (A4判1列2段)

A4 屋内

¥4,800 (税抜価格)

重量 ■ 500g 022

本体 ■ スチールクロームメッキ仕上
 面板 ■ 塩ビ グレースモーク
 (シルク印刷付)
 面板有効サイズ ■ W220 × H100mm
 ラック部内寸 ■ 幅 220mm 厚み 25mm

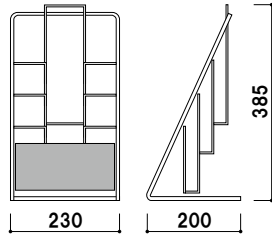
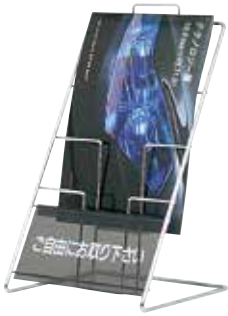

PR-23 (ストレート)
 (A4判1列3段)

A4 屋内

¥4,900 (税抜価格)

重量 ■ 700g 022

本体 ■ スチールクロームメッキ仕上
 面板 ■ 塩ビ グレースモーク
 (シルク印刷付)
 面板有効サイズ ■ W220 × H100mm
 ラック部内寸 ■ 幅 220mm 厚み 25mm

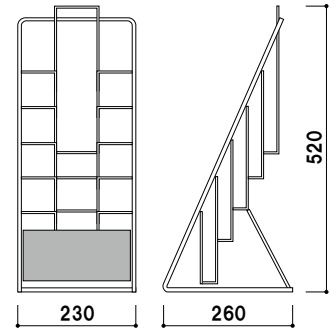

PR-25 (ストレート)
 (A4判1列5段)

A4 屋内

¥8,700 (税抜価格)

重量 ■ 900g 036

本体 ■ スチールクロームメッキ仕上
 面板 ■ 塩ビ グレースモーク
 (シルク印刷付)
 面板有効サイズ ■ W220 × H100mm
 ラック部内寸 ■ 幅 220mm 厚み 25mm

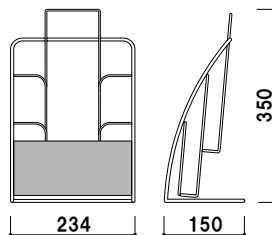

PR-122 (R型)
 (A4判1列2段)

A4 屋内

¥5,300 (税抜価格)

重量 ■ 600g 022

本体 ■ スチールクロームメッキ仕上
 面板 ■ 塩ビ グレースモーク
 (シルク印刷付)
 面板有効サイズ ■ W220 × H100mm
 ラック部内寸 ■ 幅 220mm 厚み 20mm

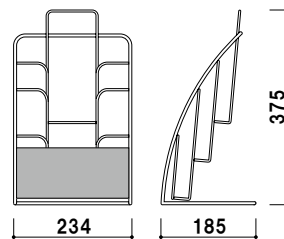

PR-123 (R型)
 (A4判1列3段)

A4 屋内

¥5,500 (税抜価格)

重量 ■ 700g 022

カタログ
ラック

横出し
ラック

壁掛け
ラック

壁面
ラック

卓上

オプション
ラック

全面表示

R型

L型

パンフレット
ラック

ワイヤー

開脚

マガジン
ラック

オプションラック

様々な仕様に合わせ
ご用意しました。



CRS-430T (レッド)



PR-913 + AL-309



選べるラックカラー

本体 ■ ポリスチレン
カラー ■ クリア・グレー・ブラック・レッド
カタログ厚み ■ 25mm まで
※ご注文時にカラーをご指定ください。



取付金具 ■ スチール塗装仕上げ
※ポールは含まれません。
※ご注文時にカラーをご指定ください。

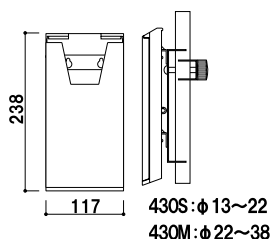

CRP-430 S (φ13~φ22用)

CRP-430M (φ22~φ38用)

¥3,800 (税抜価格)

重量 ■ 300g 003

A4 3ツ折 屋内



取付金具 ■ スチール塗装仕上げ
※ポールは含まれません。
※ご注文時にカラーをご指定ください。

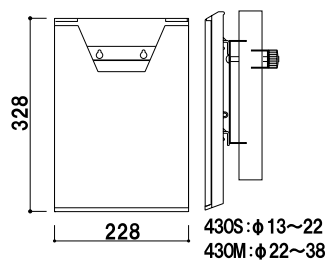

CRP-400 S (φ13~φ22用)

CRP-400M (φ22~φ38用)

¥4,500 (税抜価格)

重量 ■ 700g 006

A4 屋内



取付金具 ■ スチール白塗装仕上
取付け厚 ■ 14 ~ 25mm まで
※取付方向変更可能
※ご注文時にカラーをご指定ください。

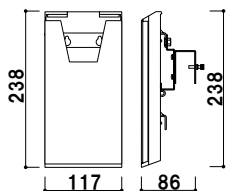

CRS-430 (14~25mm 厚用)
(A4判3ツ折)

¥5,000 (税抜価格)

重量 ■ 504g 003

A4 3ツ折 屋内



取付金具 ■ スチール白塗装仕上
取付け厚 ■ 45 ~ 55mm まで
※取付方向変更可能
※ご注文時にカラーをご指定ください。

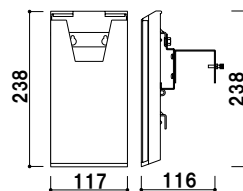

CRS-430T (45~55mm 厚用)
(A4判用)

¥5,500 (税抜価格)

重量 ■ 559g 003

A4 3ツ折 屋内



取付方向

金具の角度を 90 度変えることができ、
縦・横どちらでもご使用いただけます。

- カタログラック
- 横出しラック
- 壁掛けラック
- 壁面ラック
- 卓上
- オプションラック
- 全面表示
- R型
- L型
- パンフレットラック
- ワイヤー
- 開脚
- マガジンラック



本体 ■ ステール黒塗装仕上
カタログ厚み ■ 40mm まで
取付け巾 ■ 10 ~ 25mm まで

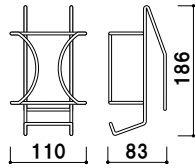

PR-901 (A4判3ツ折)

A4 3ツ折 屋内

¥2,900 (税抜価格)

重量 ■ 200g 003



取付方向

金具の角度を 90 度変えることができ、
縦・横どちらでもご使用いただけます。



本体 ■ ステールシルバー塗装仕上
カタログ厚み ■ 10mm まで
取付け厚 ■ 14 ~ 25mm まで
※取付方向変更可能

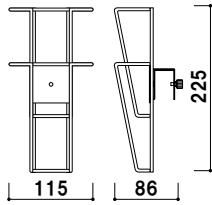

PR-912 (A4判3ツ折1列2段)

A4 3ツ折 屋内

¥3,700 (税抜価格)

重量 ■ 300g 003



取付方向

金具の角度を 90 度変えることができ、
縦・横どちらでもご使用いただけます。



本体 ■ ステールシルバー塗装仕上
カタログ厚み ■ 10mm まで
取付け厚 ■ 14 ~ 25mm まで
※取付方向変更可能
※サイドフレームへの取付は
できません。

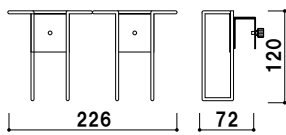

PR-922 (A4判3ツ折2列1段)

A4 3ツ折 屋内

¥4,800 (税抜価格)

重量 ■ 300g 003



本体 ■ ステール白塗装仕上
カタログ厚み ■ 10mm まで
取付け厚 ■ 14 ~ 25mm まで
※取付方向変更可能

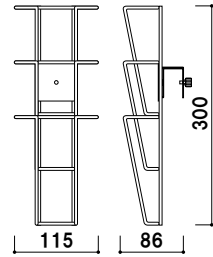

PR-913 (A4判3ツ折1列3段)

A4 3ツ折 屋内

¥4,400 (税抜価格)

重量 ■ 400g 003



本体 ■ ステールシルバー塗装仕上
カタログ厚み ■ 10mm まで
取付け厚 ■ 14 ~ 25mm まで
※取付方向変更可能
※サイドフレームへの取付は
できません。

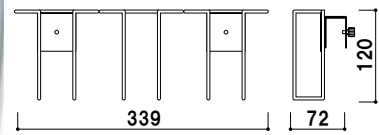

PR-923 (A4判3ツ折3列1段)

A4 3ツ折 屋内

¥5,000 (税抜価格)

重量 ■ 400g 003

カタログ
ラック

横出し
ラック

壁掛け
ラック

壁面
ラック

卓上

オプション
ラック

全面表示

R型

L型

パンフレット
ラック

ワイヤー

開脚

マガジン
ラック

全面表示カタログスタンド

PRL 表紙全面表示で
アピールにつながります。

新製品
NEW



■ PRL-434 (ブラック)



カタログ
ラック

横出し
ラック

壁掛け
ラック

壁面
ラック

卓上

オプション
ラック

全面表示

R型

L型

パンフレット
ラック

ワイヤー

開脚

マガジン
ラック



ベース部
予備のカタログなどを置くことができます。



よこ



折りたたみ時

共通スペック

本体 ■ アルミ押型材
コーナー ■ ABS 樹脂
面板 ■ アートパネル白 3mm
ラック ■ ポリスチレン (クリア・グレー・ブラック・レッド)
カタログ厚み ■ 25mm まで



上部面板サイズ ■ W728 × H100mm
キャスター仕様
※ご注文時に、本体カラーとラックカラーをご指定ください。

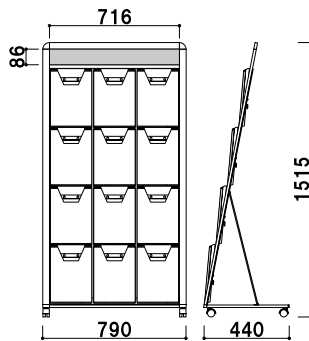

PRL-434 (ホワイト/ブラック)
(A4判3列4段)

A4 片面 屋内

¥77,000 (税抜価格)

重量 ■ 15.0kg 211



上部面板サイズ ■ W493 × H100mm
キャスター仕様
※ご注文時に、本体カラーとラックカラーをご指定ください。

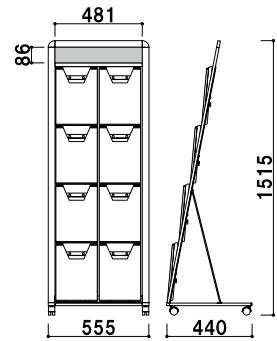

PRL-424 (ホワイト/ブラック)
(A4判2列4段)

A4 片面 屋内

¥61,000 (税抜価格)

重量 ■ 11.7kg 159



上部面板サイズ ■ W728 × H100mm
下部面板サイズ ■ W728 × H625mm
キャスター仕様
※ご注文時に、本体カラーとラックカラーをご指定ください。

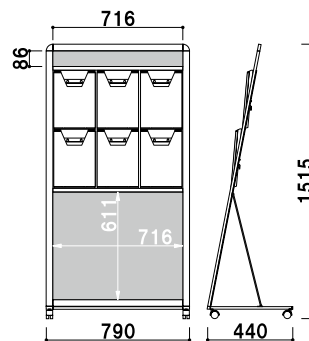

PRL-432 (ホワイト/ブラック)
(A4判3列2段)

A4 片面 屋内

¥69,000 (税抜価格)

重量 ■ 12.7kg 211



上部面板サイズ ■ W493 × H100mm
下部面板サイズ ■ W493 × H625mm
キャスター仕様
※ご注文時に、本体カラーとラックカラーをご指定ください。

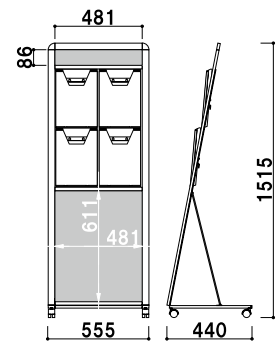

PRL-422 (ホワイト/ブラック)
(A4判2列2段)

A4 片面 屋内

¥59,000 (税抜価格)

重量 ■ 9.9kg 159

- 横出しラック
- 壁掛けラック
- 壁面ラック
- 卓上
- オプションラック
- 全面表示
- R型
- L型
- パンフレットラック
- ワイヤー
- 開脚
- マガジンラック



PRX-071

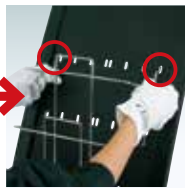
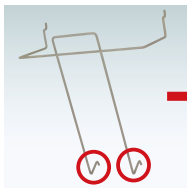

ラックの取付方法

- ①ワイヤーの下部を穴にかける。
- ②ワイヤーの上部を下に押し下げながら穴に掛けて完了。



うら



折りたたみ時

カタログラック

横出しラック

壁掛けラック

壁面ラック

卓上

オプションラック

全面表示

R型

L型

パンフレットラック

ワイヤー

開脚

マガジンラック



PRX-071

共通スペック

本体 ■ (フレーム) アルミ押型材黒塗装仕上
 (パンチング板) スチール板黒塗装仕上
 コーナー ■ 亜鉛ダイキャスト黒塗装仕上
 ラック ■ スチールクロームメッキ仕上



カタログ厚み ■ 30mm まで
 キャスター仕様

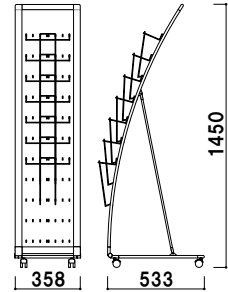

PRX-071 (A4判1列7段)

A4 片面 屋内

¥68,800 (税抜価格)

重量 ■ 7.5kg 097



カタログ厚み ■ 30mm まで
 キャスター仕様

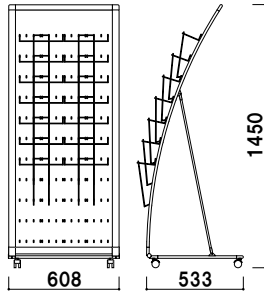

PRX-072 (A4判2列7段)

A4 片面 屋内

¥85,000 (税抜価格)

重量 ■ 9.3kg 156



カタログ厚み ■ 30mm まで
 キャスター仕様

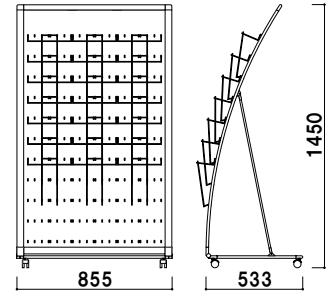

PRX-073 (A4判3列7段)

A4 片面 屋内

¥99,800 (税抜価格)

重量 ■ 12.8kg 213

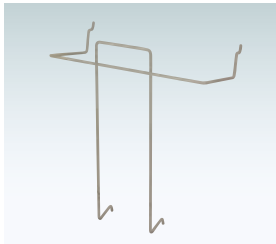

追加用

A4判ラック

¥1,200 (税抜価格) 003

※最大縦 9 個まで取付可



追加用

A4判3ツ折ラック

¥1,100 (税抜価格) 003

※最大縦 10 個まで取付可

特別仕様について

A4判 & A4判3ツ折の
 組み合わせ対応も可能です。
 詳細はお問い合わせください。

A4判3ツ折ラック

A4判ラック

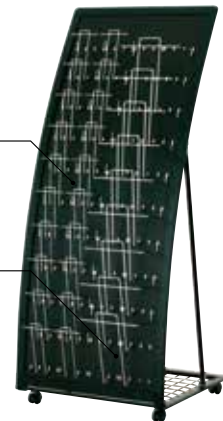

特注対応例

カタログラック

横出しラック

壁掛けラック

壁面ラック

卓上

オプションラック

全面表示

R型

L型

パンフレットラック

ワイヤー

開脚

マガジンラック



よこ



折りたたみ時

共通スペック

本体 ■ アルミ押型材白塗装仕上
 コーナー ■ 亜鉛ダイキャスト白塗装
 ラック ■ スチールクロームメッキ仕上



カタログ厚み ■ 20mm まで
 面板サイズ ■ 上部 : W237 × H100mm
 下部 : W237 × H300mm

キャスター仕様

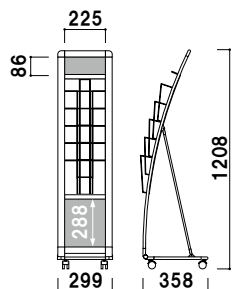

PRX-511 (A4判1列5段)

A4 片面 屋内

¥53,800 (税抜価格)

重量 ■ 5.6kg 086



PRX-511

カタログ
ラック

横出し
ラック

壁掛け
ラック

壁面
ラック

卓上

オプション
ラック

全面表示

R型

L型

パンフレット
ラック

ワイヤー

開脚

マガジン
ラック



カタログ厚み ■ 20mm まで
 面板サイズ ■ 上部 : W472 × H100mm
 下部 : W472 × H300mm

キャスター仕様

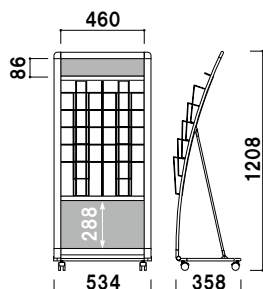

PRX-512 (A4判2列5段)

A4 片面 屋内

¥65,000 (税抜価格)

重量 ■ 7.5kg 144



カタログ厚み ■ 20mm まで
 面板サイズ ■ 上部 : W707 × H100mm
 下部 : W707 × H300mm

キャスター仕様

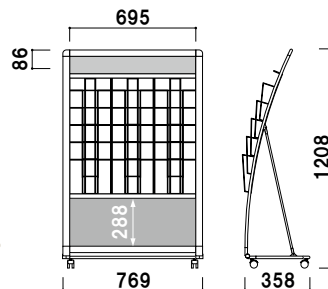

PRX-513 (A4判3列5段)

A4 片面 屋内

¥77,000 (税抜価格)

重量 ■ 9.2kg 201



PRX-15 (オプション面板取付)

共通スペック

本体 ■ アルミ押型材白塗装仕上
 コーナー ■ 亜鉛ダイキャスト白塗装
 ラック ■ スチールクロームメッキ仕上

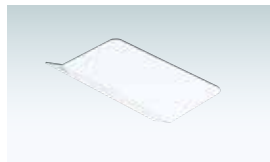

オプション

PRX-12・15 用面板

¥1,500 (税抜価格) 003

本体 ■ PET 白
 表示面サイズ ■ W221 × H110mm

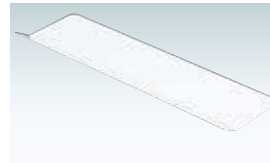

オプション

PRX-25 用面板

¥2,200 (税抜価格) 003

本体 ■ PET 白
 表示面サイズ ■ W436 × H110mm

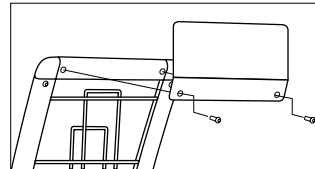

オプション面板の取付方法

上部フレームのネジ2ヶ所を取り外し、面板を挟み込んだ後、一緒に固定します。



カタログ厚み ■ 20mm まで
 キャスター仕様
 ※折りたたみ不可

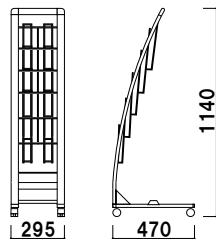

PRX-12 (A4判3ツ折2列5段)

A4 3ツ折 片面 屋内

¥42,900 (税抜価格)

重量 ■ 3.8kg 175



カタログ厚み ■ 20mm まで
 キャスター仕様
 ※折りたたみ不可

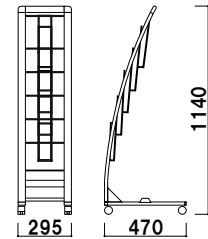

PRX-15 (A4判1列5段)

A4 片面 屋内

¥40,700 (税抜価格)

重量 ■ 3.7kg 175



カタログ厚み ■ 20mm まで
 キャスター仕様
 ※折りたたみ不可

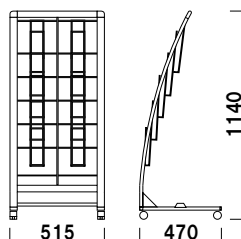

PRX-25 (A4判2列5段)

A4 片面 屋内

¥46,500 (税抜価格)

重量 ■ 4.4kg 299

！ ウェイトで安定させたい…



オプション

スタンドウエイト

¥1,500 (税抜価格) 011

重量 ■ 3.0kg (縦置き満水時)
 本体 ■ ポリエチレン



オプション

PRX-25 用ウエイトベース

¥4,500 (税抜価格) 008

重量 ■ 5.0kg
 本体 ■ スチール t3.2 白塗装

※ PRX-25 専用。
 PRX-12・15 用はございません。

カタログ
ラック

横出し
ラック

壁掛け
ラック

壁面
ラック

卓上

オプション
ラック

全面表示

R型

L型

パンフレット
ラック

ワイヤー

開脚

マガジン
ラック

L型カタログスタンド

PRL

シンプルで移動のしやすさを
追求しました。

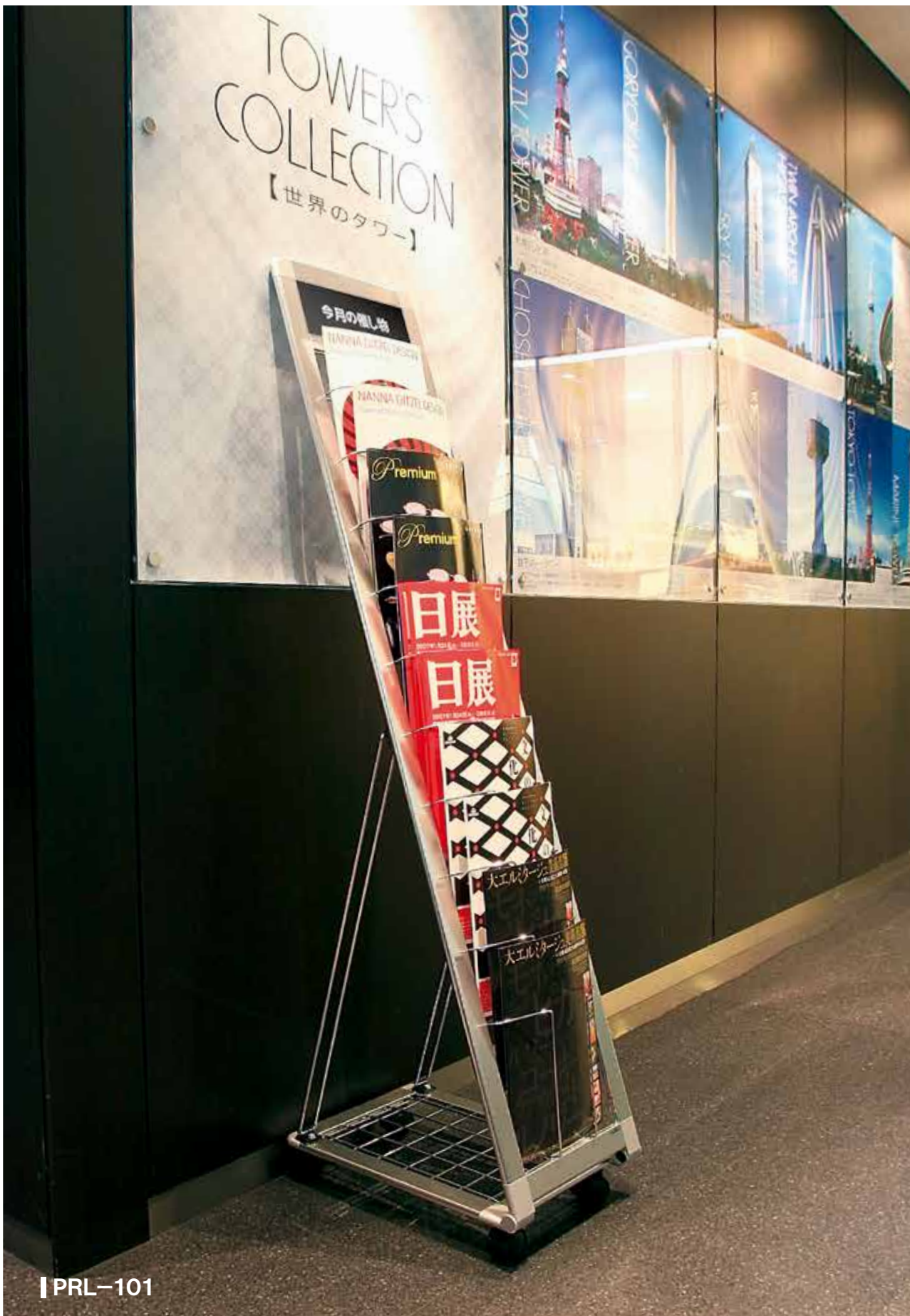

■ PRL-101



カタログ
ラック

横出し
ラック

壁掛け
ラック

壁面
ラック

卓上

オプション
ラック

全面表示

R型

L型

パンフレット
ラック

ワイヤー

開脚

マガジン
ラック

共通スペック

本体 ■ アルミ押型材化研シルバー
 コーナー ■ 亜鉛ダイキャスト
 ラック ■ スチールクロームメッキ仕上



カタログ厚み ■ 厚み 20mm まで
 面板 ■ アートパネル白 3mm
 面板サイズ ■ 上部 : W237 × H100mm
 下部 : W237 × H300mm

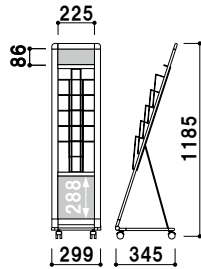

PRL-051 (A4判1列5段)

A4 片面 屋内

¥34,800 (税抜価格)

重量 ■ 4.5kg 056



カタログ厚み ■ 厚み 20mm まで
 面板 ■ アートパネル白 3mm
 面板サイズ ■ 上部 : W237 × H100mm

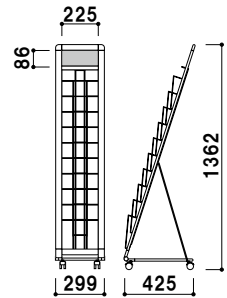

PRL-101 (A4判1列10段)

A4 片面 屋内

¥39,800 (税抜価格)

重量 ■ 5.1kg 065



カタログ厚み ■ 厚み 20mm まで
 面板 ■ アートパネル白 3mm
 面板サイズ ■ 上部 : W472 × H100mm
 下部 : W472 × H300mm

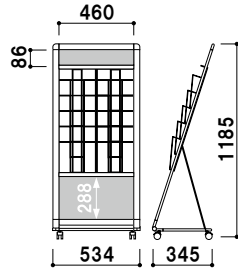

PRL-052 (A4判2列5段)

A4 片面 屋内

¥45,000 (税抜価格)

重量 ■ 6.4kg 095



カタログ厚み ■ 厚み 20mm まで
 面板 ■ アートパネル白 3mm
 面板サイズ ■ 上部 : W472 × H100mm

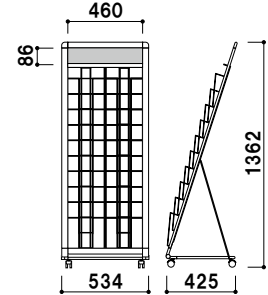

PRL-102 (A4判2列10段)

A4 片面 屋内

¥52,800 (税抜価格)

重量 ■ 7.2kg 111



カタログ厚み ■ 厚み 20mm まで
 面板 ■ アートパネル白 3mm
 面板サイズ ■ 上部 : W707 × H100mm
 下部 : W707 × H300mm

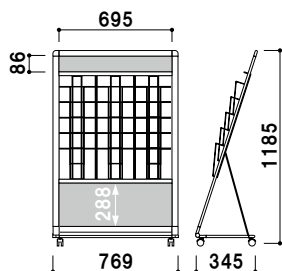

PRL-053 (A4判3列5段)

A4 片面 屋内

¥54,800 (税抜価格)

重量 ■ 8.0kg 133



カタログ厚み ■ 厚み 20mm まで
 面板 ■ アートパネル白 3mm
 面板サイズ ■ 上部 : W707 × H100mm

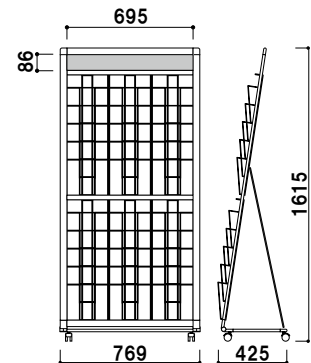

PRL-523 (A4判3列10段)

A4 片面 屋内

¥75,000 (税抜価格)

重量 ■ 9.0kg 172

カタログ
ラック

横出し
ラック

壁掛け
ラック

壁面
ラック

卓上

オプション
ラック

全面表示

R型

L型

パンフレット
ラック

ワイヤー

開脚

マガジン
ラック

L型カタログスタンド

PRL

シックで品格のある
白黒シリーズ登場。

新製品
NEW



■ PRL-102W

カタログ
ラック

横出し
ラック

壁掛け
ラック

壁面
ラック

卓上

オプション
ラック

全面表示

R型

L型

パンフレット
ラック

ワイヤー

開脚

マガジン
ラック

共通スペック

本体 ■ アルミ押型材
 コーナー ■ 亜鉛ダイキャスト
 ラック ■ スチールクロームメッキ仕上



カタログ厚み ■ 厚み 20mm まで
 面板 ■ アートパネル白 3mm
 面板サイズ ■ 上部 : W237 × H100mm
 下部 : W237 × H300mm

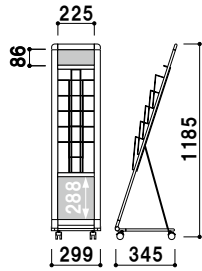

(A4判1列5段)
PRL-051B (ブラック)
PRL-051W (ホワイト)

A4 片面 屋内

¥39,800 (税抜価格)

重量 ■ 4.5kg 056



カタログ厚み ■ 厚み 20mm まで
 面板 ■ アートパネル白 3mm
 面板サイズ ■ 上部 : W237 × H100mm

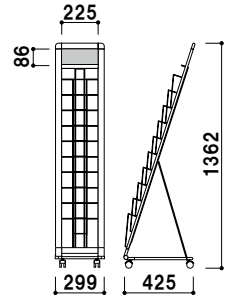

(A4判1列10段)
PRL-101B (ブラック)
PRL-101W (ホワイト)

A4 片面 屋内

¥42,800 (税抜価格)

重量 ■ 5.1kg 065



カタログ厚み ■ 厚み 20mm まで
 面板 ■ アートパネル白 3mm
 面板サイズ ■ 上部 : W472 × H100mm
 下部 : W472 × H300mm

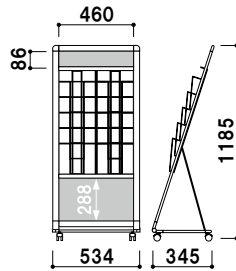

(A4判2列5段)
PRL-052B (ブラック)
PRL-052W (ホワイト)

A4 片面 屋内

¥49,800 (税抜価格)

重量 ■ 6.4kg 095



カタログ厚み ■ 厚み 20mm まで
 面板 ■ アートパネル白 3mm
 面板サイズ ■ 上部 : W472 × H100mm

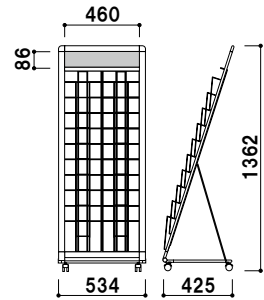

(A4判2列10段)
PRL-102B (ブラック)
PRL-102W (ホワイト)

A4 片面 屋内

¥57,800 (税抜価格)

重量 ■ 7.2kg 111



カタログ厚み ■ 厚み 20mm まで
 面板 ■ アートパネル白 3mm
 面板サイズ ■ 上部 : W707 × H100mm
 下部 : W707 × H300mm

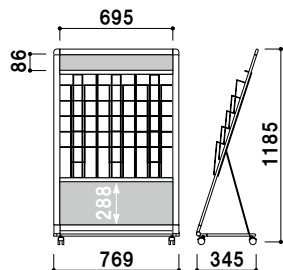

(A4判3列5段)
PRL-053B (ブラック)
PRL-053W (ホワイト)

A4 片面 屋内

¥59,800 (税抜価格)

重量 ■ 8.0kg 133



カタログ厚み ■ 厚み 20mm まで
 面板 ■ アートパネル白 3mm
 面板サイズ ■ 上部 : W707 × H100mm

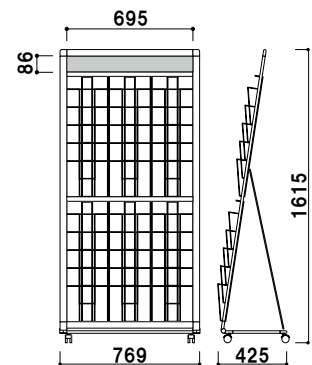

(A4判3列10段)
PRL-523B (ブラック)
PRL-523W (ホワイト)

A4 片面 屋内

¥69,800 (税抜価格)

重量 ■ 9.0 kg 172

- カタログラック
- 横出しラック
- 壁掛けラック
- 壁面ラック
- 卓上
- オプションラック
- 全面表示
- R型
- L型
- パンフレットラック
- ワイヤー
- 開脚
- マガジンラック

パンフレットラックスタンド

PRC 前倒れしにくいラックタイプ。



PRC-102 (ラックカラー：グレー)



選べるラックカラー

※ PRC シリーズにはリーフレットラックカバー CR-439・409 は取り付けることができませんので、ご注意ください。

特別仕様について

A4判 & A4判 3ツ折ラックの組み合わせ、4色の中から違うカラー同士のラックの組み合わせも可能です。詳細はお問い合わせください。

A4判ラック

A4判3ツ折ラック



脚部

キャスター仕様への変更も可能です。

! キャスター付きにしたい...



キャスター仕様への変更も可能です

4X-C003 / 4X-C003N
(ストッパー付き) / (ストッパー無し)

¥360 (税抜価格) ¥240 (税抜価格)

1台につき4個必要です。 000

※通常はアジャスター仕様となります。(P.414 掲載)

- カタログラック
- 横出しラック
- 壁掛けラック
- 壁面ラック
- 卓上
- オプションラック
- 全面表示
- R型
- L型
- パンフレットラック
- ワイヤー
- 開脚

マガジンラック

共通スペック

本体 ■ アルミ押型材ステンカラー
ラック ■ ポリスチレン



面板サイズ ■ W251 × H100mm
カタログ厚み ■ 25mm まで
アジャスター仕様
※ご注文時にラックカラーを
ご指定ください。

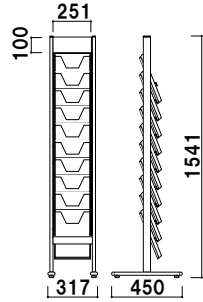

PRC-101 (A4判1列10段) **A4 組立 片面 屋内**
¥39,800 (税抜価格) 重量 ■ 9.4kg 078



面板サイズ ■ W251 × H100mm
カタログ厚み ■ 25mm まで
アジャスター仕様
※ご注文時にラックカラーを
ご指定ください。

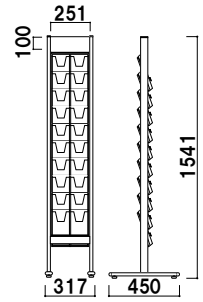

PRC-202 (A4判3ツ折2列10段) **A4 3ツ折 組立 片面 屋内**
¥38,600 (税抜価格) 重量 ■ 7.2kg 066



面板サイズ ■ W494 × H100mm
カタログ厚み ■ 25mm まで
アジャスター仕様
※ご注文時にラックカラーを
ご指定ください。

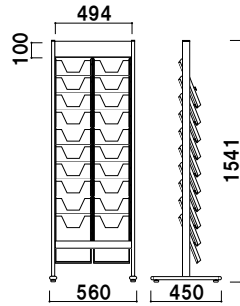

PRC-102 (A4判2列10段) **A4 組立 片面 屋内**
¥56,200 (税抜価格) 重量 ■ 15.8kg 136



面板サイズ ■ W494 × H100mm
カタログ厚み ■ 25mm まで
アジャスター仕様
※ご注文時にラックカラーを
ご指定ください。

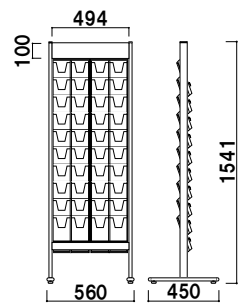

PRC-204 (A4判3ツ折4列10段) **A4 3ツ折 組立 片面 屋内**
¥55,200 (税抜価格) 重量 ■ 11.4kg 111



面板サイズ ■ W737 × H100mm
カタログ厚み ■ 25mm まで
アジャスター仕様
※ご注文時にラックカラーを
ご指定ください。

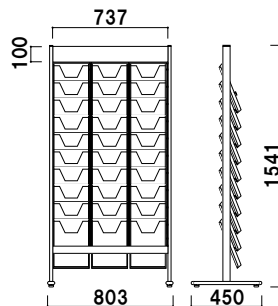

PRC-103 (A4判3列10段) **A4 組立 片面 屋内**
¥74,000 (税抜価格) 重量 ■ 23.7kg 193

カタログラック

ラックは単体でも販売しております。

カタログラック
P.293



CR-400 (A4用)
¥1,600 (税抜価格) 006



CR-430 (A4判3ツ折用)
¥900 (税抜価格) 003

- カタログラック
- 横出しラック
- 壁掛けラック
- 壁面ラック
- 卓上
- オプションラック
- 全面表示
- R型
- L型
- パンフレットラック
- ワイヤー
- 開脚
- マガジンラック

ワイヤーカタログスタンド

PR 手軽な価格で、幅広いシーンに。



PR-99

- カタログラック
- 横出しラック
- 壁掛けラック
- 壁面ラック
- 卓上
- オプションラック
- 全面表示
- R型
- L型
- パンフレットラック
- ワイヤー

- 開脚
- マガジンラック



本体 ■ スチール黒塗装仕上
 カタログ厚み ■ 20mm まで
 面板 ■ 塩ビグレースモーク
 (シルク印刷付き)
 面板有効サイズ ■ W220 × H100mm

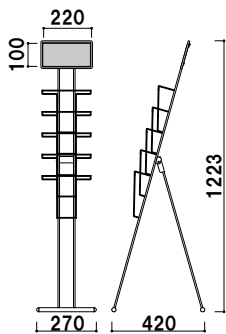

上部面板付き

面板には「ご自由にお取り下さい」の文字が印刷されています。無地のものへの変更や別途印刷も可能です。詳しくはお問い合わせください。



折りたたみ式脚部

PR-99 (A4判1列5段)
 (ブラック)

A4 片面 屋内

¥9,800 (税抜価格)

重量 ■ 2.4kg 042

プリンバースライドパネル付
PR-120・130は上から、
PR-220・240は横から
掲示物を抜き差しできます。



PR-130



本体 ■ スチールクロームメッキ仕上
面板 ■ 塩ビ透明 1.5mm2 枚合わせ付き
カタログ厚み ■ 15mm まで
※プリンバースライドパネル A4(ブラック)付き

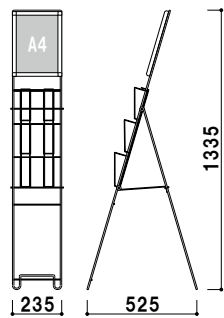

PR-120 (A4判3ツ折2列3段)

パネル付 A4 3ツ折 片面 屋内

¥18,500 (税抜価格)

重量 ■ 2.6kg 033



本体 ■ スチールクロームメッキ仕上
面板 ■ 塩ビ透明 1.5mm2 枚合わせ付き
カタログ厚み ■ 20mm まで
※プリンバースライドパネル A4(ブラック)付き

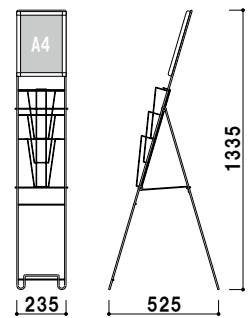

PR-130 (A4判1列3段)

パネル付 A4 片面 屋内

¥18,000 (税抜価格)

重量 ■ 2.5kg 033



本体 ■ スチールクロームメッキ仕上
面板 ■ 表面カバー: 塩ビ透明 1mm
背面: プラスチックダンボール 3mm
カタログ厚み ■ 15mm まで
※プリンバースライドパネル B2(ブラック)付き

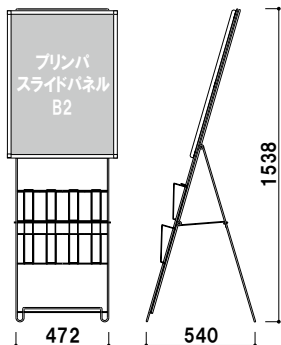

PR-220 (A4判3ツ折4列2段)

パネル付 A4 3ツ折 片面 屋内

¥29,000 (税抜価格)

重量 ■ 4.5kg 104



本体 ■ スチールクロームメッキ仕上
面板 ■ 表面カバー: 塩ビ透明 1mm
背面: プラスチックダンボール 3mm
カタログ厚み ■ 20mm まで
※プリンバースライドパネル B2(ブラック)付き

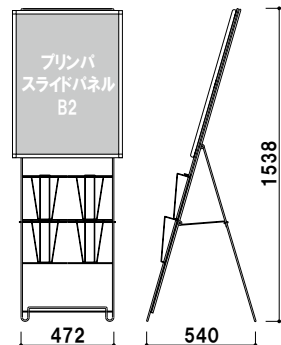

PR-240 (A4判2列2段)

パネル付 A4 片面 屋内

¥28,600 (税抜価格)

重量 ■ 4.4kg 104

カタログ
ラック

横出し
ラック

壁掛け
ラック

壁面
ラック

卓上

オプション
ラック

全面表示

R型

L型

パンフレット
ラック

ワイヤー

開脚

マガジン
ラック

開脚カタログスタンド

PR

特許第 2082346 号 (刊行物類の陳列装置)

A4 & B4 可変式ワイヤーラック。

新製品
NEW



ブラックに
仕様変更

PR-70B

- カタログラック
- 横出しラック
- 壁掛けラック
- 壁面ラック
- 卓上
- オプションラック
- 全面表示
- R型
- L型
- パンフレットラック
- ワイヤー

開脚

マガジンラック



本体 ■ スチール黒塗装仕上
ラック ■ スチールクロームメッキ仕上
A4&B4 (可変式ワイヤーラック)
カタログ厚み ■ 25mm まで

A4の場合、
斜線部分が隠れます

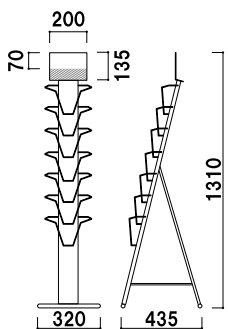

PR-70B (A4・B4判1列7段)

A4 片面 屋内

¥31,800 (税抜価格)

重量 ■ 5.0kg 070



オストレッチ-B2との組み合わせ例

本体 ■ スチール黒塗装仕上
ラック ■ スチールクロームメッキ仕上
A4&B4 (可変式ワイヤーラック)
カタログ厚み ■ 25mm まで
パネルサイズ ■ B2 ~ B1 まで
厚み 25mm まで対応
※パネルは含まれておりません。

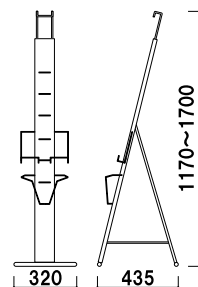

PR-75B (A4・B4判)

A4 片面 屋内

¥27,200 (税抜価格)

重量 ■ 4.5kg 063

量産型や旧既製品など。 特注対応についても対応いたします。

100 台以上のロットでローコストにできる構造のカタログスタンドを製作することも可能です。
たくさんの方で使いたい、イベントでまとめて使いたいなど。
お見積りを承りますので、詳しくはお問い合わせください。

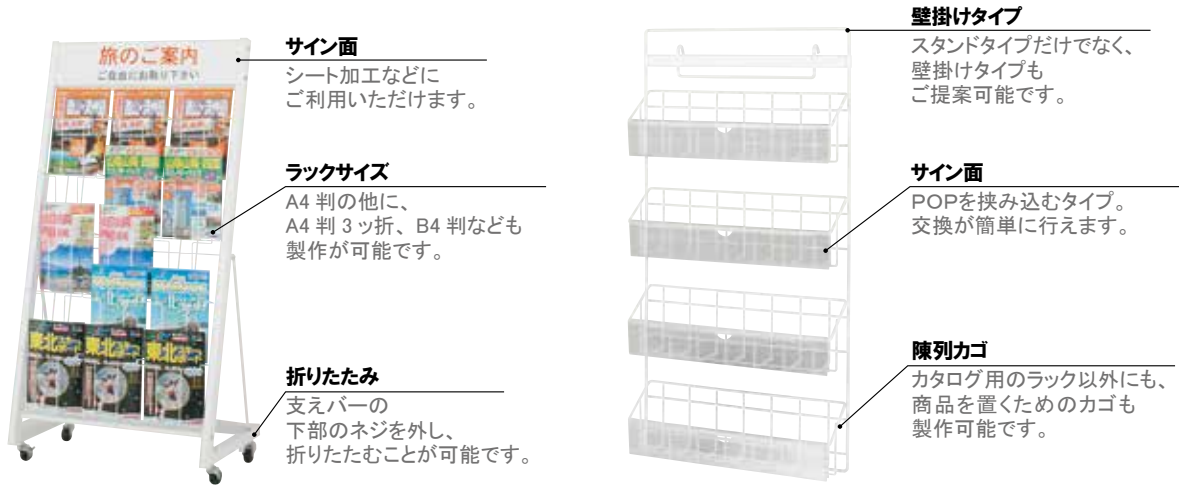

特注対応例①

(A4判3列5段)

特注対応例②

旧カタログで掲載したタイプのカタログスタンドも製作可能です。
現行品で使用している部品を使っている製品であれば、短納期で製作することも可能です。
1台からのお見積りも可能ですので、お気軽にお問い合わせください。



総合カタログ NO.8 掲載
PLS-2YM (ホワイト/ブラック)
(A4判1列2段)

※植物は含まれません。



総合カタログ NO.8 掲載
PRV-052 (A4判2列5段)



総合カタログ NO.8 掲載
YM-31 (A4判3段片面)

- カタログラック
- 横出しラック
- 壁掛けラック
- 壁面ラック
- 卓上
- オプションラック
- 全面表示
- R型
- L型
- パンフレットラック
- ワイヤー

開脚

マガジンラック

マガジンラック

MIR

重厚なボディのマガジンラック。



前板：透明アクリル
背板：アクリルマットブラック



MR-134

納期 約2週間

共通スペック

本体 ■ アルミ押型材
アルマイト仕上ステンカラー
コーナー ■ アルミダイキャスト塗装仕上

- カタログラック
- 横出しラック
- 壁掛けラック
- 壁面ラック
- 卓上
- オプションラック
- 全面表示
- R型
- L型
- パンフレットラック
- ワイヤー
- 開脚

マガジンラック



ラック ■ (背板) アクリルマットブラック 3mm
(前板) アクリル透明 3mm
カタログ厚み ■ 30mm まで
キャスター仕様

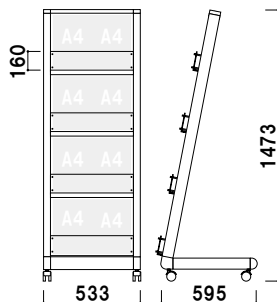

MR-124 (A4判2列4段)

¥142,000 (税抜価格)

重量 ■ 17.5kg 573

片面 屋内



ラック ■ (背板) アクリルマットブラック 3mm
(前板) アクリル透明 3mm
カタログ厚み ■ 30mm まで
キャスター仕様

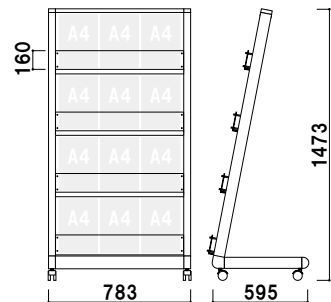

MR-134 (A4判3列4段)

¥168,000 (税抜価格)

重量 ■ 23.8kg 815

片面 屋内

MRL カタログから雑誌まで幅広く対応。



■ MRL-024



前板：ペット樹脂透明
背板：ペット樹脂ブラウンスモーク



共通スペック

本体 ■ アルミ押型材化研シルバー
コーナー ■ アルミダイキャスト

- カタログラック
- 横出しラック
- 壁掛けラック
- 壁面ラック
- 卓上
- オプションラック
- 全面表示
- R型
- L型
- パンフレットラック
- ワイヤー
- 開脚



ラック ■ (背板) ペット樹脂ブラウンスモーク 3mm
(前板) ペット樹脂透明 3mm
カタログ厚み ■ 30mm まで
キャスター仕様

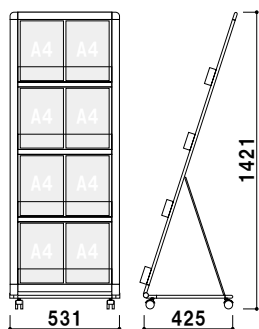

MRL-024 (A4判2列3段)

片面 屋内

¥74,900 (税抜価格)

重量 8.8kg 124



ラック ■ (背板) ペット樹脂ブラウンスモーク 3mm
(前板) ペット樹脂透明 3mm
カタログ厚み ■ 30mm まで
キャスター仕様

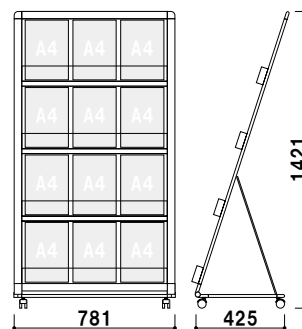

MRL-034 (A4判3列4段)

片面 屋内

¥88,800 (税抜価格)

重量 ■ 11.5kg 180

マガジンラック

MIR

堅牢なつくりのマガジンラック。

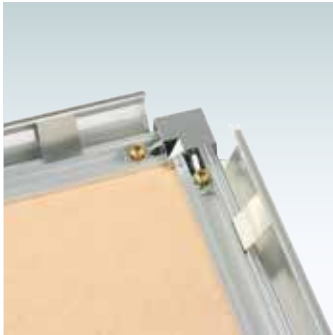

前面四方開閉パネル付



パンチングラック部
3段階に角度調節可能



MR-851

- カタログラック
- 横出しラック
- 壁掛けラック
- 壁面ラック
- 卓上
- オプションラック
- 全面表示
- R型
- L型
- パンフレットラック
- ワイヤー
- 開脚

マガジンラック



本体 ■ スチールクロームメッキ仕上
 パネル ■ MDF 3.0mm + PET 透明 1.0mm
 ラック ■ スチールグレー塗装仕上
 カタログ厚み ■ 30mm まで
 キャスター仕様
 ※ラック部角度調節可能

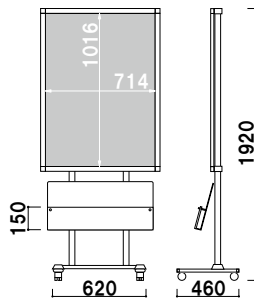

MR-851 (A4判3列1段)

パネル付 角度調整 組立 片面 屋内

¥85,100 (税抜価格)

重量 ■ 12.9kg 166

特別仕様について

特別仕様も承ります。お気軽にお問い合わせください。

パンチングマガジンラック
A4判3列3段仕様



PRS シンプルさが好印象。



本体 ■ スチールシルバー塗装仕上
カタログ厚み ■ 37mm まで

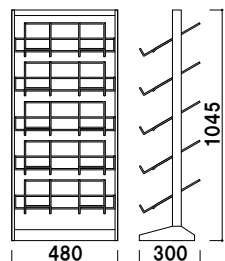

PRS-225 (A4判2列5段)

組立 片面 屋内 メーカー直送

¥9,800 (税抜価格)

重量 ■ 7kg 005



本体 ■ スチールシルバー塗装仕上
カタログ厚み ■ 37mm まで

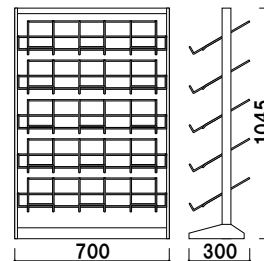

PRS-235 (A4判3列5段)

組立 片面 屋内 メーカー直送

¥12,100 (税抜価格)

重量 ■ 8.8kg 005



本体 ■ スチールブラック塗装仕上
カタログ厚み ■ 39mm まで

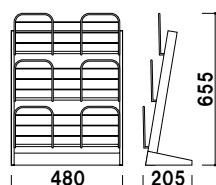

PRS-123B (A4判2列3段)

組立 片面 屋内 メーカー直送

¥7,000 (税抜価格)

重量 ■ 4.4kg 005



本体 ■ スチールブラック塗装仕上
カタログ厚み ■ 39mm まで

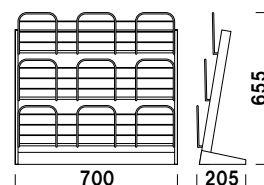

PRS-133B (A4判3列3段)

組立 片面 屋内 メーカー直送

¥8,700 (税抜価格)

重量 ■ 5.5kg 005



■ PRS-133 (シルバー)



本体 ■ スチールシルバー塗装仕上
カタログ厚み ■ 39mm まで

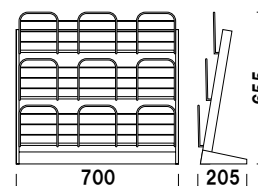

PRS-133 (A4判3列3段)

組立 片面 屋内 メーカー直送

¥8,700 (税抜価格)

重量 ■ 5.5kg 005

カタログラック

横出しラック

壁掛けラック

壁面ラック

卓上

全面表示

R型

L型

パンフレットラック

ワイヤー

開脚

マガジンラック

スペースファニチャー

SPACE FURNITURE INDEX



LP

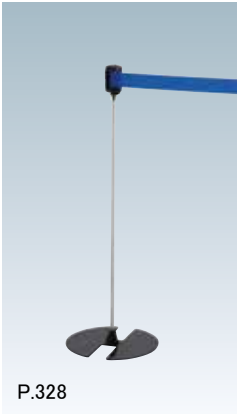

AP/TR



AP (屋外)



LP (ロータイプ)



GY



JB



P/ 駐車場用サイン



GSP/ チェーンスタンド



VO/VT



POP クリップ





マグネット POP



POP スタンド



C/ 卓上スタンド



OS (室名札)



AX システム



ベルトパーテーション

LP

ロック付で安全な
ベルトパーテーション。

新製品
NEW



LP-92 (ベルトカラー：レッド)

ベルト
パーテーション

ロー
パーテーション

パーテーション

ジョブ
スタンド

屋外用
パーテーション

スペース
備品

パーキング
サイン

POP
用品

POP
スタンド

室名札

空間演出
システム



ベルト：ブルー
ベース：ブラック

ベルト：レッド
ベース：レッド

ベルト：ブルー
ベース：ホワイト

LP-91 (ベルト：レッド / ブルー)
(ベース：ブラック / ホワイト / レッド)

屋外

¥19,800 (税抜価格)

重量 ■ 6.4kg 047

柱 ■ φ 13 ステンレスパイプ
ベース ■ ABS 樹脂 鋳物ウエイト付
ベルト ■ ナイロン 巾 50mm 長さ 1600mm
※ご注文時にベース、ベルトカラーをご指定ください。

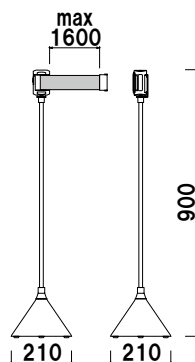

ベルト：レッド

ベルト：ブルー

LP-92 (ベルト：レッド / ブルー)
(ベース：ブラック)

組立 屋外

¥19,800 (税抜価格)

重量 ■ 4.3kg 033

柱 ■ φ 13 ステンレスパイプ
ベース ■ スチール黒塗装 t9.0mm
ベルト ■ ナイロン 巾 50mm 長さ 1600mm
※ご注文時にベルトカラーをご指定ください。

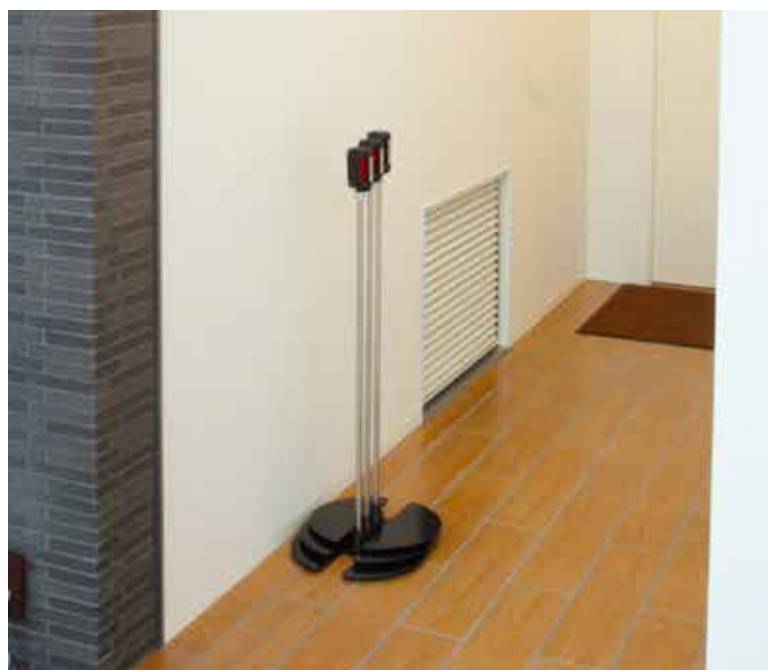
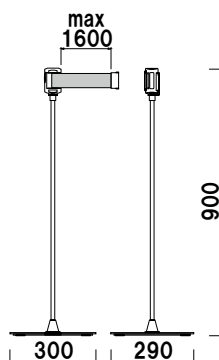

スタッキング仕様

使用しない場合は、バックヤードにスタッキングして収納可能です。



ベルト
パーテーション

ロー
パーテーション

パーテーション

ジョブ
スタンド

屋外用
パーテーション

スペース
備品

パーキング
サイン

POP
用品

POP
スタンド

室名札

空間演出
システム



ベルト：レッド

ベルト：ブルー

LP-93 (ベルト：レッド / ブルー)
(ベース：ブラック)

屋外

¥19,800

重量 ■ 4.4kg 033

柱 ■ アルミ押出材
ベース ■ スチール黒塗装
ベルト ■ ナイロン 巾 50mm 長さ 1600mm
※ご注文時にベルトカラーをご指定ください。

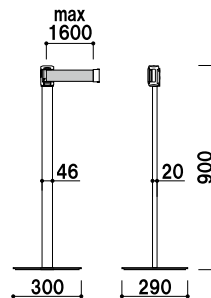

ベルト
パーティション

ロー
パーティション

パーティション

ジョブ
スタンド

屋外用
パーティション

スペース
備品

パーキング
サイン

POP
用品

POP
スタンド

室名札

空間演出
システム

❗ 柱部分にボードを取り付けできるタイプ



ベルト：レッド

ベルト：ブルー

ボード(220×700mm)との組み合わせ例

LP-93M (ベルト：レッド / ブルー)
(ベース：ブラック)

屋外

¥23,300

重量 ■ 4.5kg 033

柱 ■ アルミ押出材
ベース ■ スチール黒塗装
ベルト ■ ナイロン 巾 50mm 長さ 1600mm
ボード厚み ■ 5mm まで
※ご注文時にベルトカラーをご指定ください。
※ボードは含まれておりません。

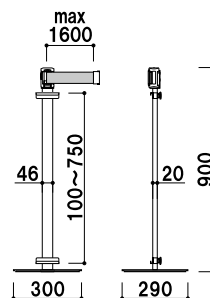

2019年
5月発売



ベルト：レッド
本体：ブラック

ベルト：ブルー
本体：ホワイト

LP-74 (ベルト：レッド / ブルー)
(本体：ブラック / ホワイト)

屋内

¥22,800

重量 ■ 5.3kg 042

本体 ■ ABS樹脂
ベース ■ コンクリート+スチールウエイト付
ベルト ■ ナイロン 巾 50mm 長さ 1600mm
※屋内仕様
※ご注文時に本体、ベルトカラーをご指定ください。

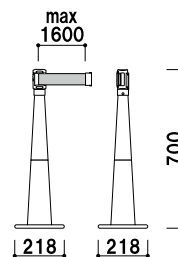

2019年
5月発売



ベルト：ブルー
本体：ブラック

ベルト：レッド
本体：イエロー

ベルト：ブルー
本体：ホワイト

柱 ■ φ 38 ABS 樹脂
本体 ■ ポリスチレン スチールウエイト付
ベルト ■ ナイロン 巾 50mm 長さ 1600mm
※ご注文時に本体、ベルトカラーをご指定ください。

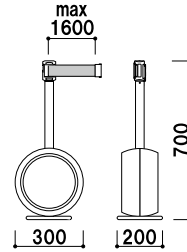

LP-75 (ベルト：レッド/ブルー)
(本体：ブラック/イエロー/ホワイト) **両面** **屋外**
¥19,800 重量 ■ 1.7kg (タンク満水時 7.7kg) 051

パーティーションでも情報発信。
ベルト部分に印刷することが可能です。



LP-75 ベルト部シルク印刷

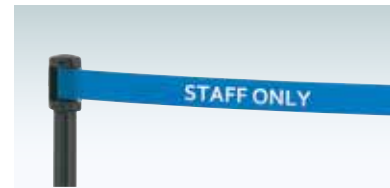

ベルトに印刷可能

レッド・ブルーのベルトともに
ナイロンベルトにシルク印刷が可能です。

判代と印刷代が別途発生しますので
詳しくはお問い合わせください。

**フルカラー印刷対応も準備中
2019.5月から対応予定**

ベルトをポリエステルベルトに変更し、
昇華転写インクジェットに対応できるタイプも
現在準備中です。

ベルト
パーティーション

ロー
パーティーション

パーティーション

ジョブ
スタンド

屋外用
パーティーション

スペース
備品

パーキング
サイン

POP
用品

POP
スタンド

室名札

空間演出
システム

ベルトパーテーション

AP

スタンダードなベルトパーテーション。



■ AP-BR091MC (ベルトカラー：ブルー)

ベルトパーテーション

ローパーテーション

パーテーション

ジョブスタンド

屋外用パーテーション

スペース備品

パーキングサイン

POP用品

POPスタンド

室名札

空間演出システム

柱 ■ ステンレス鏡面研磨φ 60.5
 ベース ■ ステンレスヘアライン
 ベルト ■ 再生ポリエステル繊維
 巾 50mm・長さ 2000mm
 ※ご注文時にベルトカラーをご指定ください。



- レッド
- ブルー
- イエロー
- グリーン
- ブラウン
- グレー
- ブラック

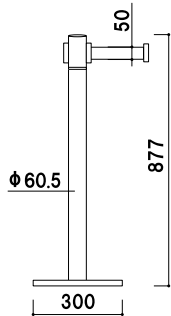

AP-BR091MC

屋内 メーカー直送

¥32,000 (税抜価格)

重量 ■ 7.0kg 050

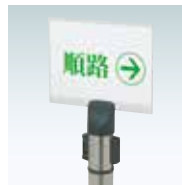

オプション

AP-BRP10 (B5アクリル面板付)

¥8,300 (税抜価格) 050

B5用紙を挟んで使用できます。内容は自由に差し替え可能です。

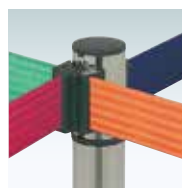

オプション

AP-BRP05 (3方向キャッチ)

¥4,000 (税抜価格) 050

ベルトパーテーション

ローパーテーション

パーテーション

ジョブスタンド

屋外用パーテーション

スペース備品

パーキングサイン

POP用品

POPスタンド

室名札

空間演出システム

柱 ■ ステンレス鏡面研磨φ 60.5
 ベース ■ ステンレスヘアライン
 ベルト ■ 再生ポリエステル繊維
 巾 50mm・長さ 2000mm
 ※ご注文時にベルトカラーをご指定ください。



■ レッド
 ■ ブルー

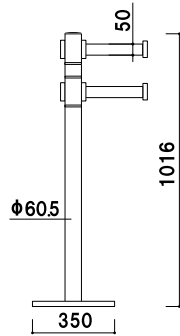

AP-BR132MC

屋内 メーカー直送

¥44,000 (税抜価格)

重量 ■ 9.4kg 050

柱 ■ ステンレス鏡面研磨φ 60.5
 ベース ■ ステンレスヘアライン
 ベルト ■ 再生ポリエステル繊維
 巾 50mm・長さ 2000mm
 ※ご注文時にベルトカラーをご指定ください。



■ レッド
 ■ ブルー
 ■ イエロー
 ■ グリーン
 ■ ブラウン
 ■ グレー
 ■ ブラック

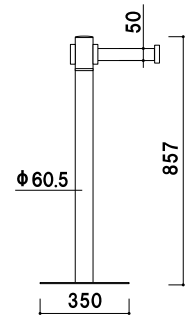

AP-BR281 MC

屋内 メーカー直送

¥35,000 (税抜価格)

重量 ■ 4.1kg 050



■ AP-BR351MR(ベルトカラー:レッド)

柱 ■ スチール焼付塗装φ 60.5
 ベース ■ スチール焼付塗装
 ベルト ■ 再生ポリエステル繊維
 巾 50mm・長さ 2000mm
 ※ご注文時にベルトカラーをご指定ください。



■ レッド
 ■ ブルー
 ■ イエロー
 ■ グリーン
 ■ ブラウン
 ■ グレー
 ■ ブラック

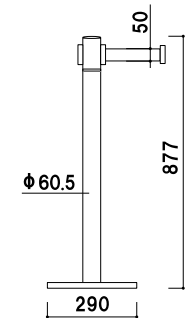

AP-BR111M

屋内 メーカー直送

¥24,000 (税抜価格)

重量 ■ 7.2kg 050

AP-BR351MR (壁面用) (ステンレス)

¥18,000 (税抜価格)

050

重量 ■ 0.5kg
 本体 ■ ステンレス鏡面研磨
 ベース ■ ABS樹脂
 ベルト ■ 再生ポリエステル繊維
 巾 50mm 長さ 2000mm

屋内 メーカー直送

取付ネジ4ヶ付、フックキャッチ付
 ※ご注文時にベルトカラーをご指定ください。



■ レッド ■ ブルー

追加用フックキャッチ

¥3,900 (税抜価格)

050

本体 ■ ABS樹脂
 取付ネジ2ヶ付

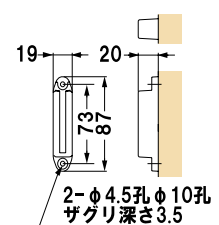

AP-BR351SL (壁面用) (スチール)

¥16,500 (税抜価格)

050

重量 ■ 0.5kg
 本体 ■ スチール焼付塗装
 ベース ■ ABS樹脂
 ベルト ■ 再生ポリエステル繊維
 巾 50mm 長さ 2000mm

屋内 メーカー直送

取付ネジ4ヶ付、フックキャッチ付
 ※ご注文時にベルトカラーをご指定ください。



■ レッド ■ ブルー

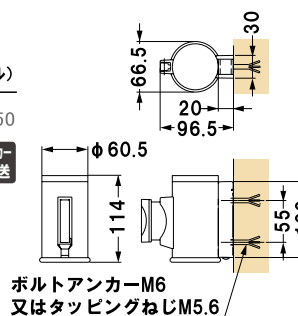

ベルトパーテーション

TR バリエーションあるベルトパーテーション。



ベルトパーテーション

ローパーテーション

パーテーション

ジョブスタンド

屋外用パーテーション

スペース備品

パーキングサイン

POP用品

POPスタンド

室名札

空間演出システム

ベース ■ ステンレスヘアライン仕上
ポール ■ ステンレスヘアライン仕上
ベルト ■ ナイロン

巾 47mm・長さ約 1700mm
※ご注文時にベルトカラーをご指定ください。



- レッド
- ブルー
- ブラック

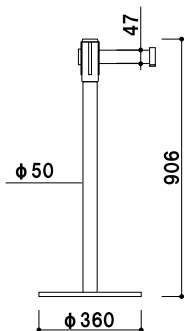

TR-500 (ステンレス)

組立 屋内 メーカー直送

¥18,900 (税抜価格)

重量 ■ 8.3kg 050

ベース ■ スチール黒粉体塗装
ポール ■ スチール黒粉体塗装
ベルト ■ ナイロン

巾 47mm・長さ約 1700mm
※ご注文時にベルトカラーをご指定ください。



- レッド
- ブルー
- ブラック

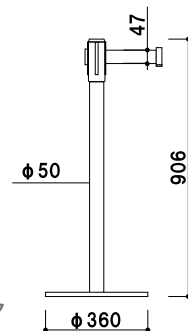

TR-510 (スチール)

組立 屋内 メーカー直送

¥16,800 (税抜価格)

重量 ■ 8.3kg 050

●ジョイント式

目的に合わせて3段階に高さを変えることができます。



ベース ■ ステンレスヘアライン仕上
ポール ■ ステンレスヘアライン仕上
ベルト ■ ナイロン

巾 47mm・長さ約 1700mm
※ご注文時にベルトカラーをご指定ください。

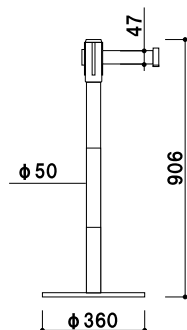

- レッド
- ブルー
- ブラック

TR-900 (ステンレス)

組立 屋内 メーカー直送

¥18,900 (税抜価格)

重量 ■ 8.4kg 050



ベルトへの印刷

ベルトにメッセージや店名・ロゴなどを入れることができます。詳しくはお問い合わせください。



オプション

パネルホルダー TR-A5

¥2,800 (税抜価格) 010

本体 ■ ステンレス
面板 ■ アクリル
面板サイズ ■ W160 × H220mm
A5 サイズまで使用可、POP は付属していません。



AP 屋外対応ベルトパーテーション。

新製品
NEW



■ AP-BR805 (再生ゴムタイプ、ベルト:ブラック)

ベースは2種類
再生ゴムタイプ



注水タイプ



再生ゴムタイプ

再生ゴムタイプは、長時間同じ場所に置かれると色移りする可能性があります。

注水タイプ

注水前は軽量のため、持ち運びが簡単です。注水タイプは一度組立てを行うと取り外しできません。ご注意ください。

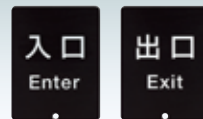

オプション

サインパネル AP-BR851 (入口/出口)
¥12,000 (税抜価格) 050

サインパネル AP-BR851 (無地)
¥8,900 (税抜価格) 050

面板 ■ 塩化ビニル樹脂ブラック
面板サイズ ■ W216 × H279 × t6mm
AP-BR860 とあわせてお使いください。



オプション

サイン取付用キャップ AP-BR860
¥750 (税抜価格) 050

本体 ■ 高密度ポリエチレン



- レッド
- ブルー
- ブラック

イエロー / ブラック

支柱色: ブラック

支柱色: イエロー
ベルトカラー: イエロー / ブラックのみ

ポール ■ 高密度ポリエチレン
ベース ■ 再生ゴムタイプ: 合成ゴム
注水タイプ: 高密度ポリエチレン
ベルト ■ ポリエステル
巾 48mm・長さ 3600mm
※ご注文時にベースタイプ、支柱色、ベルトカラーをご指定ください。

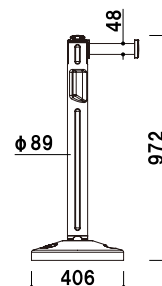

AP-BR805 (支柱色: ブラック) (ベース: 再生ゴムタイプ / 注水タイプ) 組立 屋外 メーカー直送

¥29,000 (税抜価格) 重量 ■ 再生ゴムタイプ: 7.8kg 100
注水タイプ: 1.7kg (満水時 7.6kg) 100

ベルトパーテーション

ローパーテーション

パーテーション

ジョブスタンド

屋外用パーテーション

スペース備品

パーキングサイン

POP用品

POPスタンド

室名札

空間演出システム

ローパーテーション

LP 個性的な印象で、さりげなく空間を仕切ります。



LP-38 (ホワイト) + LP-380 (クローム) + LP-1200 (クローム)



本体 ■ アルミ押型材クロームメッキ
ベース ■ ABS樹脂スチールウエイト入り

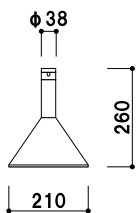

LP-38 (クローム)

屋内

¥8,000 (税抜価格)

重量 ■ 0.8kg 015



本体 ■ アルミ押型材白塗装
ベース ■ ABS樹脂スチールウエイト入り

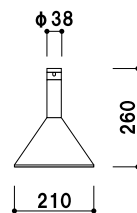

LP-38 (ホワイト)

屋内

¥8,200 (税抜価格)

重量 ■ 0.8kg 015



ベルトパーテーション

ローパーテーション

パーテーション

ジョブスタンド

屋外用パーテーション

スペース備品

パーキングサイン

POP用品

POPスタンド

室名札

空間演出システム



LP-1200 (クローム)

屋内

¥6,800 (税抜価格)

重量 ■ 0.4kg 002

本体 ■ φ 12.7 スチール丸パイプ クロームメッキ
 エンド金具 ■ 真鍮クロームメッキ仕上

※特注寸法は 1 本から承ります。(最大 1200mm まで)



バー取付方法

上部のキャップを外し、
 バーを引っ掛けます。



LP-1200 (ホワイト)

屋内

¥7,800 (税抜価格)

重量 ■ 0.4kg 002

本体 ■ φ 12.7 スチール丸パイプ 白塗装
 エンド金具 ■ 真鍮クロームメッキ仕上

※特注寸法は 1 本から承ります。(最大 1200mm まで)



本体 ■ アルミ押型材クロームメッキ
 ベース ■ ABS 樹脂スチールウエイト入り
 面板 ■ アクリル骨白 3mm
 面板サイズ ■ 200 × 120mm

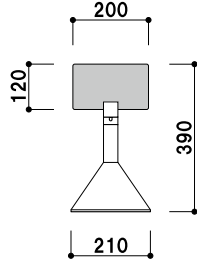

LP-380 (クローム)

両面 屋内

¥8,400 (税抜価格)

重量 ■ 0.9kg 017



本体 ■ アルミ押型材白塗装
 ベース ■ ABS 樹脂スチールウエイト入り
 面板 ■ アクリル骨白 3mm
 面板サイズ ■ 200 × 120mm

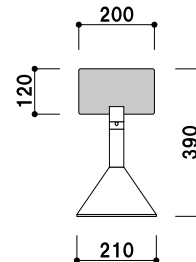

LP-380 (ホワイト)

両面 屋内

¥8,600 (税抜価格)

重量 ■ 0.9kg 017



本体 ■ アルミ押型材クロームメッキ
 ベース ■ ABS 樹脂スチールウエイト入り

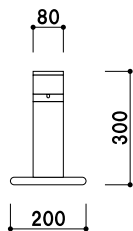

LP-80 (クローム)

屋内

¥18,000 (税抜価格)

重量 ■ 1.7kg 014



本体 ■ アルミ押型材白塗装
 ベース ■ ABS 樹脂スチールウエイト入り

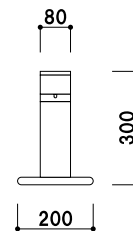

LP-80 (ホワイト)

屋内

¥13,000 (税抜価格)

重量 ■ 1.7kg 014

ベルト
 パーテーション

ロー
 パーテーション

パーテーション

ジョブ
 スタンド

屋外用
 パーテーション

スペース
 備品

パーキング
 サイン

POP
 用品

POP
 スタンド

室名札

空間演出
 システム

パーテーション

GY

パーテーションのロングセラー。



チェーン・ロープ各種
パーテーションのフックに
チェーンを引っ掛けて
ご使用いただけます。

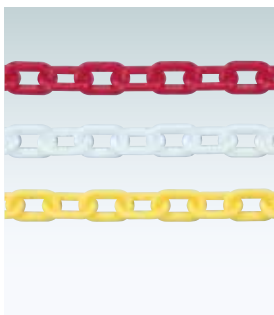

プラスチックチェーン

(レッド/ホワイト/イエロー)

¥1,800 (税抜価格) 030

長さ 1200mm
※ご注文時にカラーをご指定ください。

屋外 メーカー直送

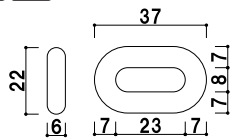

20C クローム (φ20mm)

(レッド/イエロー/ホワイト)

¥11,300 (税抜価格) 030

長さ 1200mm
※ご注文時にカラーをご指定ください。

屋内 メーカー直送

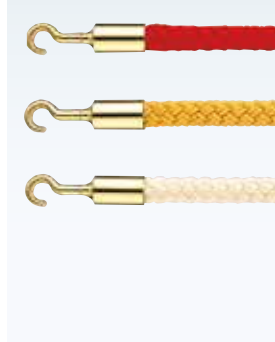
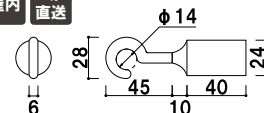

20B ゴールド (φ20mm)

(レッド/イエロー/ホワイト)

¥11,300 (税抜価格) 030

長さ 1200mm
※ご注文時にカラーをご指定ください。

屋内 メーカー直送

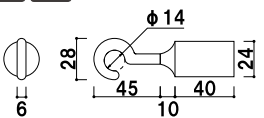

25C クローム (φ25mm)

(レッド/イエロー/ブルー/グレー/ホワイト)

¥15,700 (税抜価格) 030

長さ 1200mm
※ご注文時にカラーをご指定ください。

屋内 メーカー直送

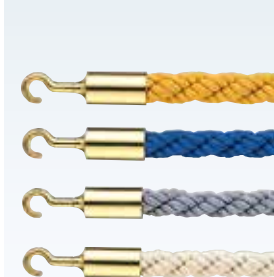
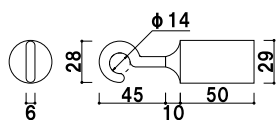

25B ゴールド (φ25mm)

(レッド/イエロー/ブルー/グレー/ホワイト)

¥15,700 (税抜価格) 030

長さ 1200mm
※ご注文時にカラーをご指定ください。

屋内 メーカー直送

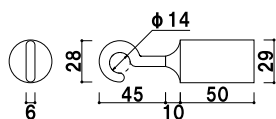

30C クローム (φ30mm)

(レッド/イエロー/ブルー/グレー/ホワイト)

¥18,400 (税抜価格) 030

長さ 1200mm
※ご注文時にカラーをご指定ください。

屋内 メーカー直送

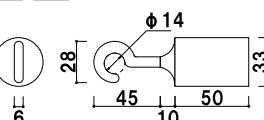

30B ゴールド (φ30mm)

(レッド/イエロー/ブルー/グレー/ホワイト)

¥18,400 (税抜価格) 030

長さ 1200mm
※ご注文時にカラーをご指定ください。

屋内 メーカー直送

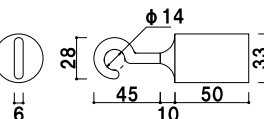

ベルト
パーテーション

ロー
パーテーション

パーテーション

ジョブ
スタンド

屋外用
パーテーション

スペース
備品

パーキング
サイン

POP
用品

POP
スタンド

室名札

空間演出
システム



本体 ■ スチールシルバーメタリック仕上
※チェーンは別売りとなります。

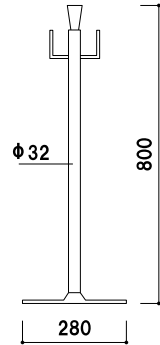

GY50S-310S (シルバー) 組立 屋内 メーカー直送

¥11,300 (税抜価格) 重量 ■ 3.6kg 100

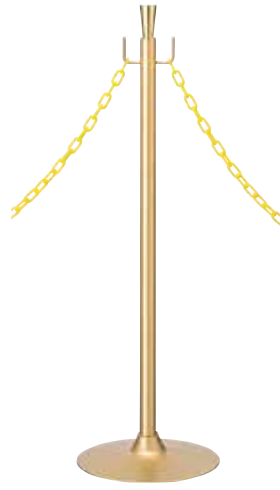

本体 ■ スチールゴールドメタリック仕上
※チェーンは別売りとなります。

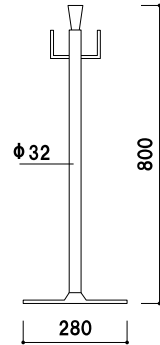

GY50S-310K (ゴールド) 組立 屋内 メーカー直送

¥11,300 (税抜価格) 重量 ■ 3.6kg 100

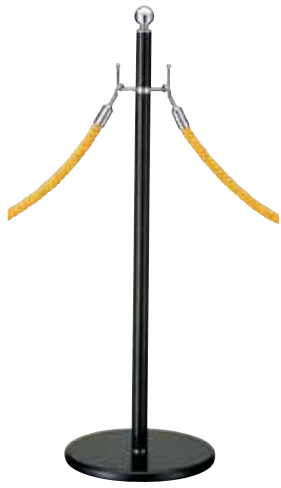

本体 ■ スチール粉体黒塗装仕上
※ロープは別売りとなります。

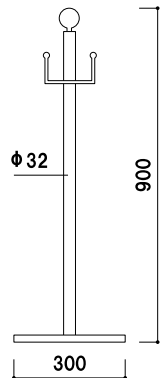

GY40T-28C (ブラック&シルバー) 組立 屋内 メーカー直送

¥21,600 (税抜価格) 重量 ■ 5.4kg 100



本体 ■ スチール粉体黒塗装仕上
※ロープは別売りとなります。

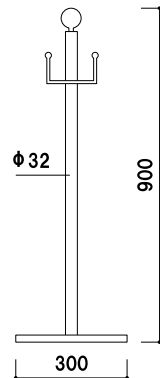

GY40T-28G (ブラック&ゴールド) 組立 屋内 メーカー直送

¥21,600 (税抜価格) 重量 ■ 5.4kg 100



本体 ■ スチールクロームメッキ仕上
※ロープは別売りとなります。

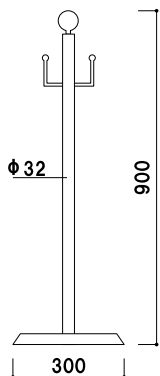

GY30C-28C (シルバー) 組立 屋内 メーカー直送

¥23,600 (税抜価格) 重量 ■ 5.2kg 100

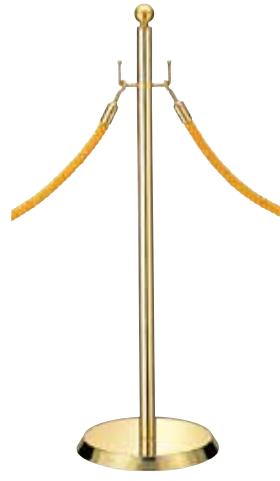

本体 ■ 真鍮ヘアライン仕上
※ロープは別売りとなります。

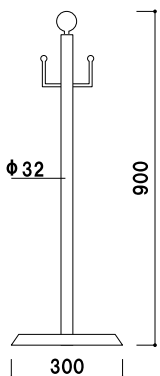

GY30G-28G (ゴールド) 組立 屋内 メーカー直送

¥24,400 (税抜価格) 重量 ■ 5.2kg 100

ベルト
パーテーション

ロー
パーテーション

パーテーション

ジョブ
スタンド

屋外用
パーテーション

スペース
備品

パーキング
サイン

POP
用品

POP
スタンド

室名札

空間演出
システム

ジョブスタンド

JB ウォーターサインの新しいカタチ。

jb
JOB STAND



JB-09P (ブラック) + プラスチックチェーン (ホワイト)



注水ベース付き

丸型面板を取り外した後、
タンクに付いているキャップを外し
注水口からホース等で水を入れてください。
※水位が注水口を超えると
水漏れの原因となりますのでご注意ください。

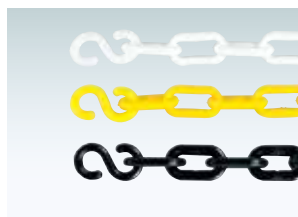

オプション

S字フック付き
プラスチックチェーン
(ホワイト/イエロー/ブラック)

¥2,000 (税抜価格) 000

長さ 1200mm
※ご注文時にカラーをご指定ください。
※パーテーションタイプ専用です。
(JB-09PM・JB-09P)

ベルト
パーテーション

ロー
パーテーション

パーテーション

ジョブ
スタンド

屋外用
パーテーション

スペース
備品

パーキング
サイン

POP
用品

POP
スタンド

室名札

空間演出
システム

共通スペック

柱 ■ABS 樹脂
 アイキャッチ ■ポリエチレン反射板付
 ウォータータンク ■ポリエチレン
 ベース ■ABS 樹脂 スチールウエイト付

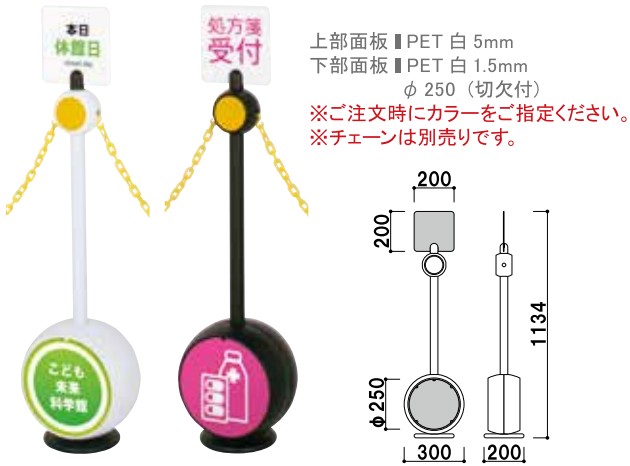

上部面板 ■PET 白 5mm
 下部面板 ■PET 白 1.5mm
 φ 250 (切欠付)
 ※ご注文時にカラーをご指定ください。
 ※チェーンは別売りです。

JB-09PM (ホワイト/ブラック/イエロー) 両面 屋外

¥13,000 (税抜価格) 重量 ■ 2.1kg (タンク満水時 8.1kg) 071

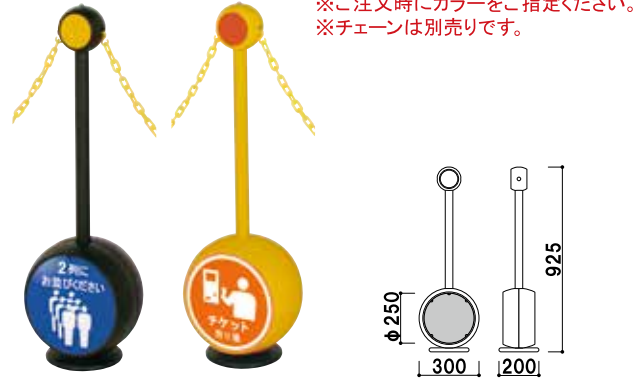

下部面板 ■PET 白 1.5mm
 φ 250 (切欠付)
 ※ご注文時にカラーをご指定ください。
 ※チェーンは別売りです。

JB-09P (ホワイト/ブラック/イエロー) 両面 屋外

¥9,800 (税抜価格) 重量 ■ 1.8kg (タンク満水時 7.8kg) 071

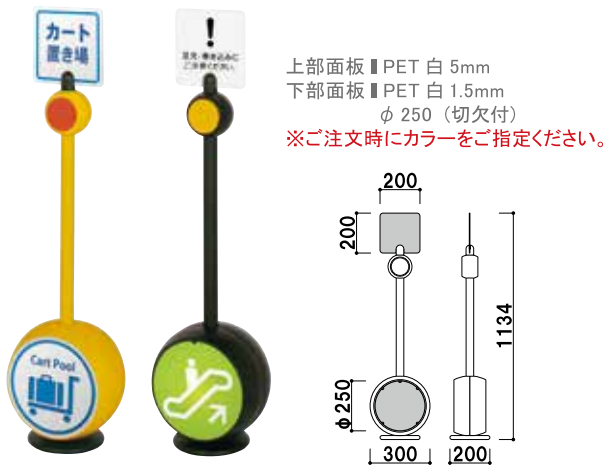

上部面板 ■PET 白 5mm
 下部面板 ■PET 白 1.5mm
 φ 250 (切欠付)
 ※ご注文時にカラーをご指定ください。

JB-09M (ホワイト/ブラック/イエロー) 両面 屋外

¥14,800 (税抜価格) 重量 ■ 2.1kg (タンク満水時 8.1kg) 071



下部面板 ■PET 白 1.5mm
 φ 250 (切欠付)
 ※ご注文時にカラーをご指定ください。

JB-09 (ホワイト/ブラック/イエロー) 両面 屋外

¥13,000 (税抜価格) 重量 ■ 1.8kg (タンク満水時 7.8kg) 071

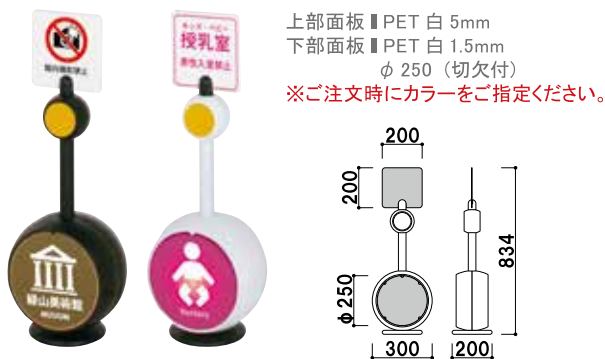

上部面板 ■PET 白 5mm
 下部面板 ■PET 白 1.5mm
 φ 250 (切欠付)
 ※ご注文時にカラーをご指定ください。

JB-06LM (ホワイト/ブラック/イエロー) 両面 屋外

¥14,000 (税抜価格) 重量 ■ 2.0kg (タンク満水時 8.0kg) 050



下部面板 ■PET 白 1.5mm
 φ 250 (切欠付)
 ※ご注文時にカラーをご指定ください。

JB-06L (ホワイト/ブラック/イエロー) 両面 屋外

¥11,800 (税抜価格) 重量 ■ 1.7kg (タンク満水時 7.7kg) 050

ベルト
 パーテーション

ロー
 パーテーション

パーテーション

ジョブ
 スタンド

屋外用
 パーテーション

スペース
 備品

パーキング
 サイン

POP
 用品

POP
 スタンド

室名札

空間演出
 システム

屋外用パーテーション

GSP 安定性とデザイン性を両立。

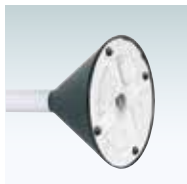

コンクリートウエイト入りベース

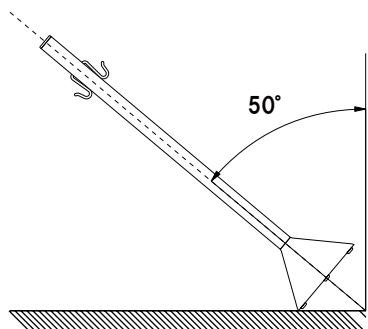

ベース部が重く安定しているため、50°まで傾けても倒れません。

※危険ですので、強風時にはパーテーションを安全な場所に移動させていただきますようお願いいたします。



■ GSP-01+プラスチックチェーン (ホワイト)

ベルトパーテーション

ローパーテーション

パーテーション

ジョブスタンド

屋外用パーテーション

スペース備品

パーキングサイン

POP用品

POPスタンド

室名札

空間演出システム



ポール ■ ABS樹脂
ベース ■ ABS樹脂 黒
コンクリートウエイト入り
※チェーンは含まれておりません。

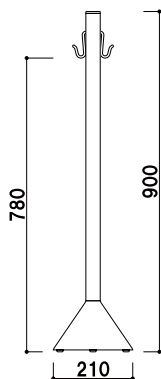

GSP-01 (ホワイト)

¥9,000 (税抜価格)

重量 ■ 3.8kg 047

屋外

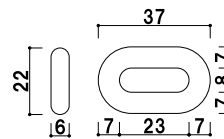
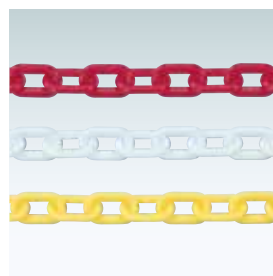

プラスチックチェーン

(レッド/ホワイト/イエロー)

屋外 メーカー直送

¥1,800 (税抜価格)

030

長さ ■ 1200mm

※ご注文時にカラーをご指定ください。

屋外用パーテーション

チェーンスタンド

スペースファニチャー



チェーンスタンド（ホワイト）×4台＋プラスチックチェーン（ホワイト）×3本

ローパーテーション

パーテーション

ジョブスタンド

屋外用パーテーション

スペース備品

パーキングサイン

POP用品

POPスタンド

室名札

空間演出システム



ホワイト

シルバー

ブラウン

本体 ■ ポリエチレン
※チェーンは含まれておりません。
※ご注文時にカラーをご指定ください。

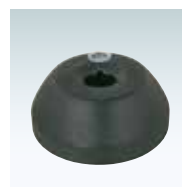

ボール脱着式

ボールとベースをワンタッチで取り外すことができます。収納時、移動時に大変便利です。

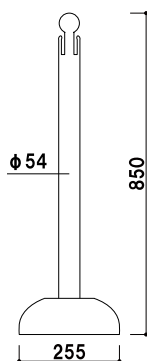

チェーンスタンド

(ホワイト / シルバー / ブラウン)

屋外 メーカー直送

¥1,500 (税抜価格)

重量 ■ 3.3kg (満水時) 050

スペース備品

VT・VO

デザイン性の高い
ボラード。

新製品
NEW



VT-700M レッド



VO-700M インクブラック



ベルト
パーテーション

ロー
パーテーション

パーテーション

ジョブ
スタンド

屋外用
パーテーション

スペース
備品

パーキング
サイン

POP
用品

POP
スタンド

室名札

空間演出
システム



本体 ■アルミ合金 塗装仕上
ゴム脚付き 3カ所
※ご注文時にカラーをご指定ください。

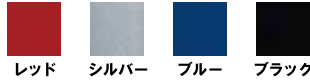
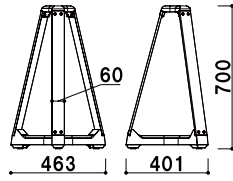

本製品は完全受注生産品となります。
予め納期のご確認をお願い致します。

VT-700M (レッド/シルバー/
ブルー/ブラック) 屋外 メーカー直送
¥67,800 (税抜価格) 重量 ■ 7.4kg 050



本体 ■アルミ合金 塗装仕上
ゴム脚付き 3カ所
※ご注文時にカラーをご指定ください。

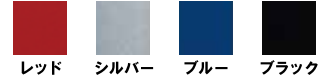
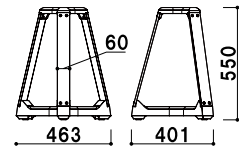

本製品は完全受注生産品となります。
予め納期のご確認をお願い致します。

VT-550M (レッド/シルバー/
ブルー/ブラック) 屋外 メーカー直送
¥64,800 (税抜価格) 重量 ■ 6.8kg 050

オプション フラットバー サイン表示仕様

塩ビシートにインクジェット印刷を施し、
ラミネートをかけたシートをフラットバー部に
貼りつけできます。
詳しくはお問合せください。

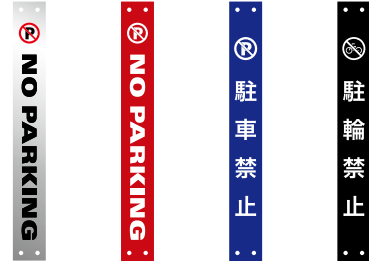

本体 ■アルミ合金 塗装仕上
ゴム脚付き 4カ所
※ご注文時にカラーをご指定ください。

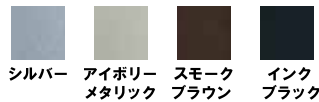
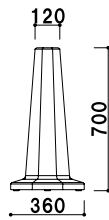

本製品は完全受注生産品となります。
予め納期のご確認をお願い致します。

VO-700M (シルバー/アイボリーメタリック/
スモークブラウン/インクブラック) 屋外 メーカー直送
¥69,800 (税抜価格) 重量 ■ 11.4kg 050

**重量級ボラード(支柱)に
各種オプション取付可能**

単体でもしっかりと重量感のあるボラードですが、
さらに使いやすくするために各種オプションを取付可能です。
都度お見積りとなりますので、
お問合せください。

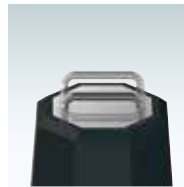

上下式ハンドル



チェーン用フック



リフレクター

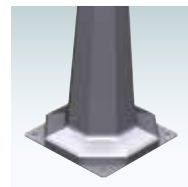

アンカー用ベース

オプション 本体上部 サイン表示仕様

高耐候性、耐熱性、耐剥離性に優れた
積層プリント技術のサインパネルを
取付可能です。
詳しくはお問合せください。



スペース備品



- ベルト
パーテーション
- ロー
パーテーション
- パーテーション
- ジョブ
スタンド
- 屋外用
パーテーション

スペース
備品

- パーキング
サイン
- POP
用品
- POP
スタンド
- 室名札
- 空間演出
システム



本体 ■EVA 樹脂
※反射シート付き

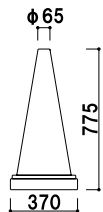

エバーコーン (レッド)

屋外 メーカー直送

¥6,750 (税抜価格)

重量 ■3.2kg 050

脅威の復元力
衝撃に強く、優れた復元力のあるEVA樹脂を使用していますので、車に轢かれても大丈夫です。



上部にオプション取付可能
上部がカットされていますので保安灯などを設置することが可能です。



オプション

ソーラーパンチ (LE-02)

¥2,500 (税抜価格) 000



オプション

エバーキャップ (CN-18)

¥150 (税抜価格) 000



ホワイト



ブラック

本体 ■軟質ポリスチレン樹脂
※ご注文時にカラーをご指定ください。

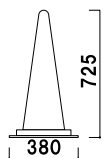

カラーコーン (ホワイト / ブラック)

屋外 メーカー直送

¥1,500 (税抜価格)

重量 ■0.9kg 050



本体 ■軟質ポリスチレン樹脂
※反射シート付き



カラーコーン ホワイト×ブラック

屋外 メーカー直送

¥2,000 (税抜価格)

重量 ■0.9kg 050



新製品
NEW

本体 ■ポリエチレン
表示サイズ ■φ 300mm

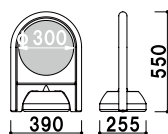

ミニスタンド (ホワイト)

屋外 メーカー直送

¥3,200 (税抜価格)

重量 ■3.8kg (満水時) 050



注水式タンクベース

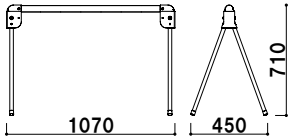

本体 ■ ABS 樹脂ポリエチレン
ポリカーボネート
※ご注文時に本体カラーを
ご指定ください。

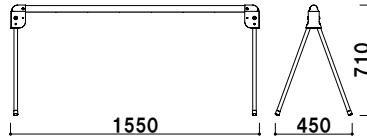

本体 ■ ABS 樹脂ポリエチレン
ポリカーボネート
※ご注文時に本体カラーを
ご指定ください。

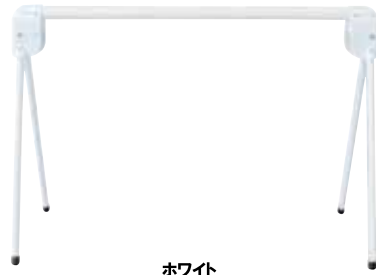

ホワイト

プラバー 1 m (ホワイト/トラ/グリーン) **屋外** **メーカー直送**
¥4,800 (税抜価格) 重量 ■ 1.2kg 050

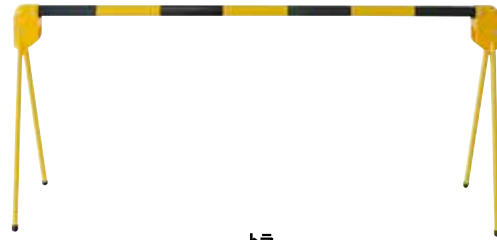

トラ

プラバー 1.5 m (ホワイト/トラ/グリーン) **屋外** **メーカー直送**
¥5,000 (税抜価格) 重量 ■ 1.3kg 050

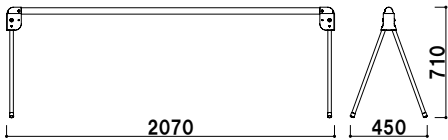

本体 ■ ABS 樹脂ポリエチレン
ポリカーボネート
※ご注文時に本体カラーを
ご指定ください。



グリーン

プラバー 2 m (ホワイト/トラ/グリーン) **屋外** **メーカー直送**
¥5,200 (税抜価格) 重量 ■ 1.5kg 050

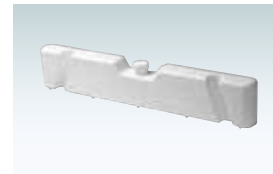

オプション
プラウエイト (ホワイト)
¥500 (税抜価格) 050
重さ ■ 1.05 kg (満水時)



脚にはめ込んで固定
両脚にはめて、
満水時2.1kg増



イエロー

ホワイト

本体 ■ ポリエチレン
※ご注文時にカラーをご指定ください。

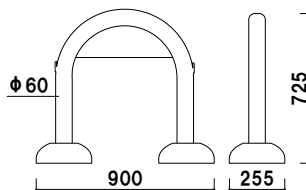

アーチスタンド
(イエロー/ホワイト)
¥4,500 (税抜価格)

屋外 **メーカー直送**

重量 ■ 6.6kg (満水時) 050

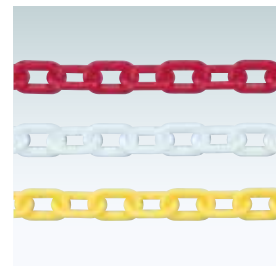

オプション
プラスチックチェーン
(レッド/ホワイト/イエロー)
¥1,800 (税抜価格) 030
長さ ■ 1200mm
※ご注文時にカラーをご指定ください。

ベルト
パーテーション

ロー
パーテーション

パーテーション

ジョブ
スタンド

屋外用
パーテーション

スペース
備品

パーキング
サイン

POP
用品

POP
スタンド

室名札

空間演出
システム

パーキングサイン

P

スタイリッシュな車止め。

新製品
NEW

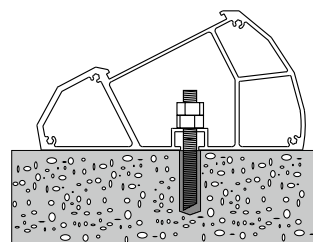

構造
アンカーボルトで固定してください。
(アンカーボルト用の下孔があいています。)
※アンカーボルトは付属しません。



■ P-60 × 2台



本体 ■ アルミ押型材アルマイト仕上
キャップ ■ スチール焼付塗装 黒
面板 ■ アートパネル 3mm
面板サイズ ■ W600 × H80mm
※アンカーボルトは付属しません。

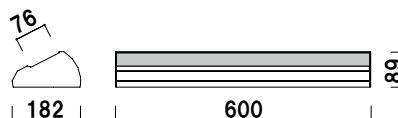

P-60

¥13,800 (税抜価格)

屋外

013

オプション

MUアンカー MU-10 (1本)

¥330 (税抜価格) 001

※コンクリート専用です。
※コンクリートの厚みにご注意ください。



オプション

ケミカルボルト M10×140mm (1本)

¥670 (税抜価格) 001

※コンクリート専用です。
※コンクリートの厚みにご注意ください。



他にもいろいろ。
駐車場で活躍するサインをご用意。



SP-701

(イエロー)

屋外

¥12,000 (税抜価格)

重量 ■ 2.9kg

025

スタンドプレート
P.260 ~



SP-701 (イエロー)

ベルト
パーテーション

ロー
パーテーション

パーテーション

ジョブ
スタンド

屋外用
パーテーション

スペース
備品

パーキング
サイン

POP
用品

POP
スタンド

室名札

空間演出
システム



JB-09P

(ホワイト/ブラック/イエロー)

屋外

¥9,800 (税抜価格)

重量 ■ 1.8kg (タンク満水時 7.8kg)

071

ジョブスタンド
P.340 ~

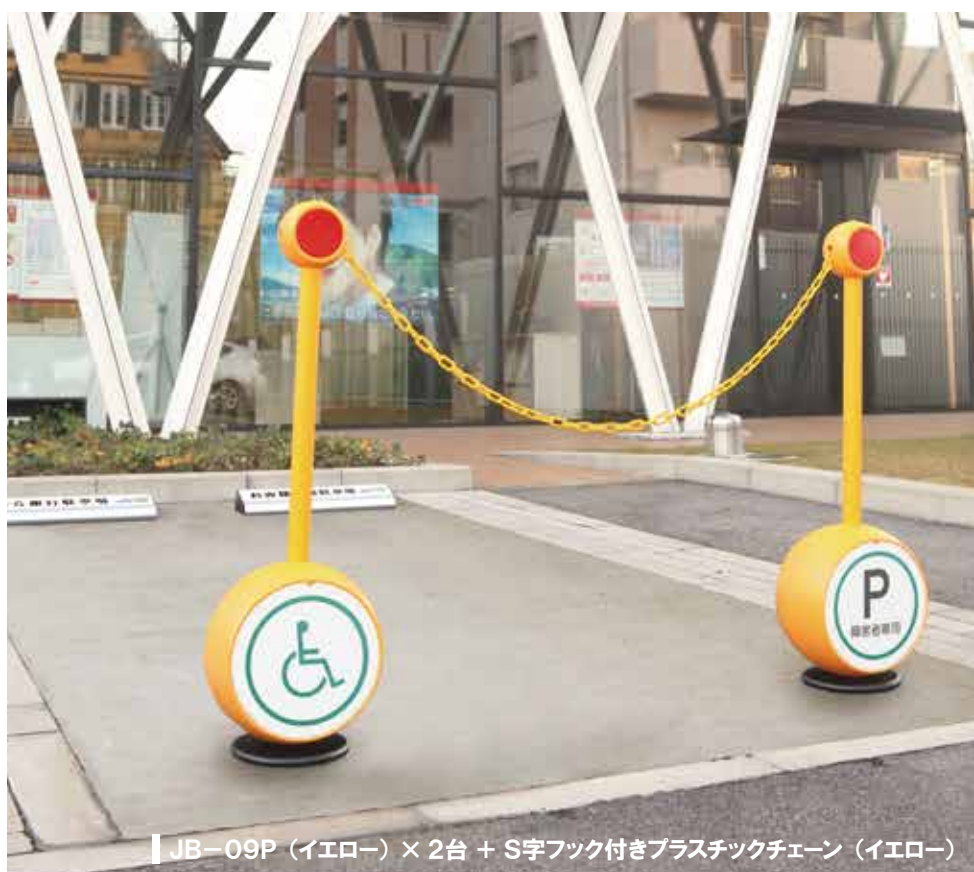

JB-09P (イエロー) × 2台 + S字フック付きプラスチックチェーン (イエロー)

POP用品

ポップクリップ ふとした時に目立つ存在。



CP-20

共通スペック

上部クリップ ■ ポリカーボネート樹脂
下部クリップ ■ ポリカーボネート樹脂

上部開口 ■ 10mm
下部開口 ■ 50mm

共通機能アイコン

角度調整 両面

W150×H120mmボードとの組み合わせ例

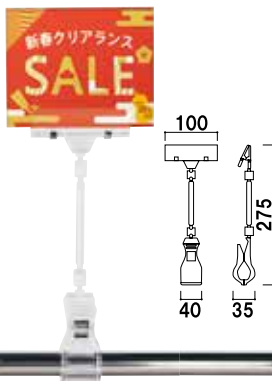

CP-22

(コード: MJ-LC1LC3BBL-2L1)

¥850 (税抜価格)

メーカー直送

001

W200×H150mmボードとの組み合わせ例

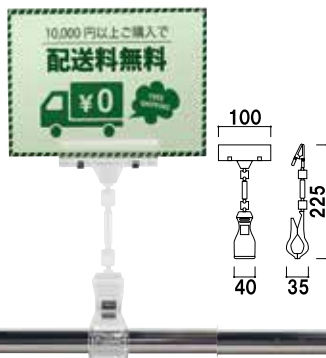

CP-21

(コード: MJ-LC1C3BBS-2L1)

¥830 (税抜価格)

メーカー直送

001

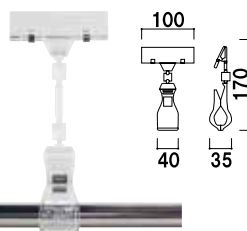

CP-20

(コード: MJ-LC1LC3-L1)

¥710 (税抜価格)

メーカー直送

001

共通スペック

上部クリップ ■ ポリカーボネート樹脂
下部クリップ ■ ポリカーボネート樹脂

上部開口 ■ 10mm
下部開口 ■ 30mm

共通機能アイコン

45°/90° 両面 メーカー直送



45°/90° 角度調整ジョイント

横方向に45°ずつ回転するクリップを使用しています。
対象商品: CP-12、CP-11、CP-10

W100×H100mmボードとの組み合わせ例

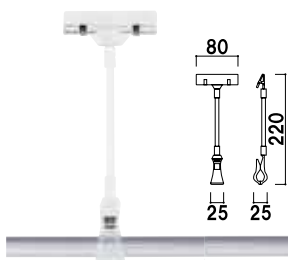

CP-12

(コード: KJ-C5C6KMM-2KJ1)

¥400 (税抜価格)

メーカー直送

001

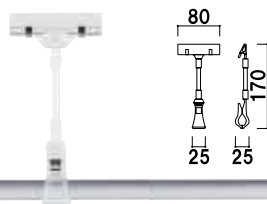

CP-11

(コード: KJ-C5C6KSS-2KJ1)

¥380 (税抜価格)

メーカー直送

001



CP-10

(コード: KJ-C5C6-KJ)

¥320 (税抜価格)

メーカー直送

001

クランプタイプ

共通スペック

本体 ■ ポリカーボネート樹脂
レバー ■ ポリアセタール樹脂
ホルダー部 ■ アクリル樹脂
カード厚み ■ 7mm まで

共通機能アイコン

角度調整 両面

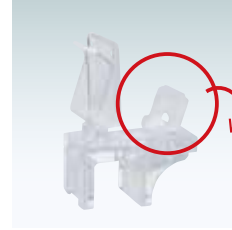

挟み込み部
挟んでレバーを倒すだけの簡単仕様です。

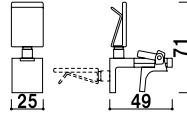

CP-40

メーカー直送

¥300 (税抜価格)
最大開口 ■ 16mm

001

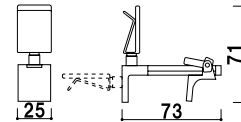

CP-41

メーカー直送

¥340 (税抜価格)
最大開口 ■ 40mm

001

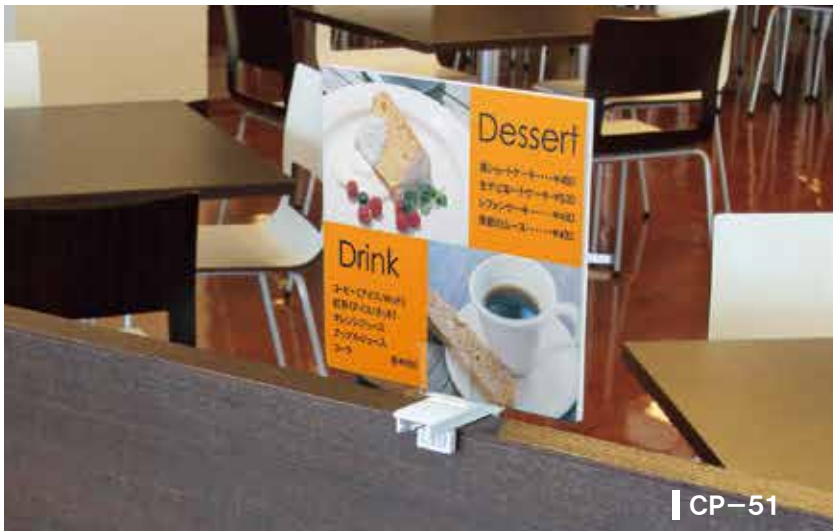

CP-51



挟み込み部
ネジ式挟み込みと、滑り止めのゴムの併用で、展示什器に強力に固定します。

ベルトパーテーション

ローパーテーション

パーテーション

ジョブスタンド

屋外用パーテーション

スペース備品

パーキングサイン

POP用品

POPスタンド

室名札

空間演出システム

共通スペック

本体 ■ ABS樹脂
レバー ■ ポリアセタール樹脂
ホルダー部 ■ アクリル樹脂
カード厚み ■ 7mm まで

共通機能アイコン

角度調整 両面

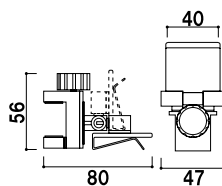

CP-50

メーカー直送

¥660 (税抜価格)
最大開口 ■ 40mm

001

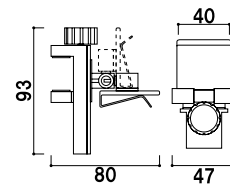

CP-51

メーカー直送

¥700 (税抜価格)
最大開口 ■ 70mm

001

マグネットタイプ

共通スペック

本体 ■ABS 樹脂 強化マグネット付き
クリップ ■ポリカーボネート

共通機能アイコン

角度調整 両面 屋内

マグネットパネルホルダー

¥450 (税抜価格) 001

厚み ■3 ~ 5mm 厚まで



メーカー直送

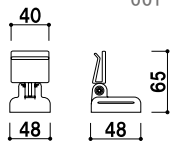

マグネットボードホルダー

¥1,100 (税抜価格) 001

厚み ■5mm 厚まで



メーカー直送

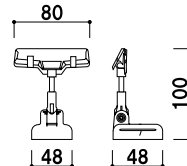

スライド マグネットボードホルダー

¥1,380 (税抜価格) 001

厚み ■5mm 厚まで
柱 ■スチールクロームメッキ仕上



高さ調整 メーカー直送

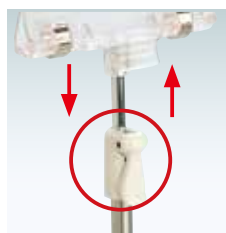
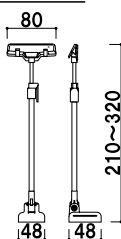

高さ調整スライド

調節レバーのロックを解除し、柱を上下にスライドさせ、高さを調節することが可能です。

共通スペック

クローム
本体 ■スチールクロームメッキ仕上
ベース ■ABS 樹脂 強化マグネット付き

ブラック
本体 ■スチールクロームメッキ仕上
ベース ■ABS 樹脂 強化マグネット付き

※ご注文時にカラーをご指定ください。

共通機能アイコン

角度調整 両面 屋内

マグネット POP I型

(クローム / ブラック)

¥1,480 (税抜価格) 001

対象 POP ■A3 タテ・A4 ヨコ・B4 タテ
厚み ■6mm まで



メーカー直送

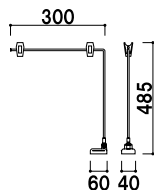

マグネット POP IV型

(クローム / ブラック)

¥1,480 (税抜価格) 001

対象 POP ■B3 タテ・B4 ヨコ・A3 ヨコ
厚み ■6mm まで



メーカー直送

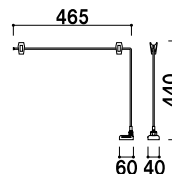

スライド マグネット POP L

(クローム / ブラック)

¥1,980 (税抜価格) 001

対象 POP ■A3 タテ・A4 ヨコ・B4 タテ
厚み ■6mm まで



高さ調整 メーカー直送

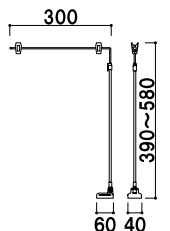

スライド マグネット POP LL

(クローム / ブラック)

¥2,100 (税抜価格) 001

対象 POP ■B3 タテ・B4 ヨコ・A3 ヨコ
厚み ■6mm まで



高さ調整 メーカー直送

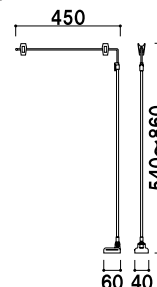

スタンドタイプ



フロアスタンドB

(クローム / ブラック)

組立 高さ調整 両面 屋内 メーカー直送

¥4,800 (税抜価格) 005

クローム
 本体 ■ スチールクロームメッキ仕上
 クリップ ■ 強化スチロール

ブラック
 本体 ■ スチールクローム黒塗装仕上
 クリップ ■ ポリスチレン

※ご注文時にカラーをご指定ください。

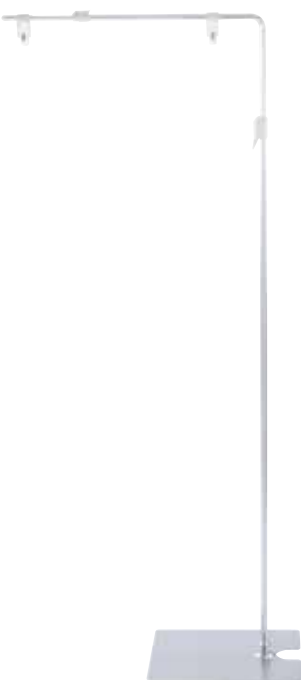
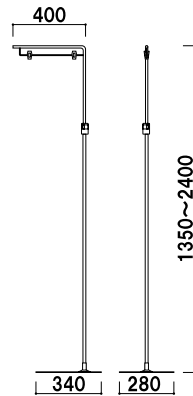

スライド式 フロアスタンド

(クローム)

¥12,800 (税抜価格) 005

本体 ■ スチールクロームメッキ仕上
 クリップ ■ 強化スチロール
 滑り止めゴム付き

※幅調節可

組立 高さ調整 両面 屋内 メーカー直送

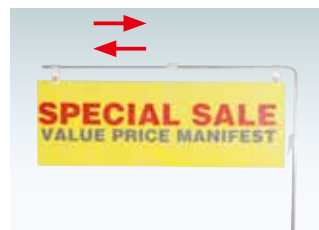
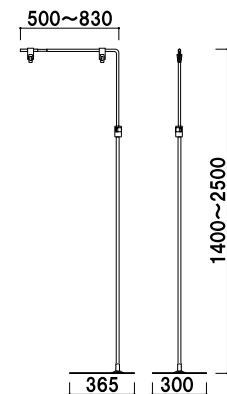

幅調節

ポスターサイズに合わせて
 横幅 500 ~ 830 mm の間で
 調節が可能です。

- ベルト
パーテーション
- ロー
パーテーション
- パーテーション
- ジョブ
スタンド
- 屋外用
パーテーション
- スペース
備品
- パーキング
サイン

POP 用品

- POP
スタンド
- 室名札

空間演出 システム

POP スタンド

Cシリーズ アクリル製の卓上スタンド。



C-69001

ベルト
パーテーション

ロー
パーテーション

パーテーション

ジョブ
スタンド

屋外用
パーテーション

スペース
備品

パーキング
サイン

POP
用品

POP
スタンド

室名札

空間演出
システム



C-69001

(ハガキサイズ)

両面 屋内

¥360 (税抜価格) 重量 70g
003
本体 ■ アクリル
対応サイズ ■ W100 × H148mm

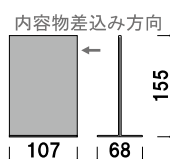

C-69101

(写真2Lサイズ)

両面 屋内

¥540 (税抜価格) 重量 100g
003
本体 ■ アクリル
対応サイズ ■ W127 × H180mm

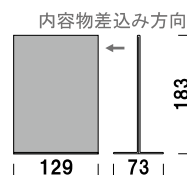

C-69501

(写真2Lサイズ)

片面 屋内

¥420 (税抜価格) 重量 100g
003
本体 ■ アクリル
対応サイズ ■ W127 × H180mm

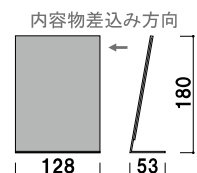

C-47501

(A5判縦サイズ)

片面 屋内

¥420 (税抜価格) 重量 130g
003
本体 ■ アクリル
対応サイズ ■ A5(W148 × H210mm)

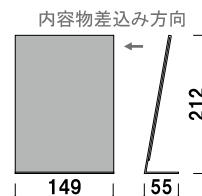

C-47701

(A4判横サイズ)

両面 屋内

¥780 (税抜価格) 重量 310g
003
本体 ■ アクリル
対応サイズ ■ A4(W297 × H210mm)

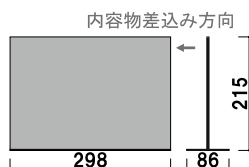

C-47401

(A4判縦サイズ)

片面 屋内

¥600 (税抜価格) 重量 250g
003
本体 ■ アクリル
対応サイズ ■ A4(W210 × H297mm)

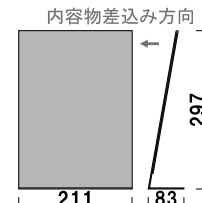

POPスタンド

卓上スタンド

小さな卓上イーゼル。

スペースファニチャー



■ カウンターイーゼル大 (ブラック)

ロー
パーティション

パーティション

ジョブ
スタンド

屋外用
パーティション

スペース
備品

パーキング
サイン

POP
用品

POP
スタンド

室名札

空間演出
システム

200mm角軽量ボードとの組み合わせ例



ブラック



クローム

ブラック

本体 ■ スチール
色 ■ ブラック (焼付塗装)
クロームメッキ
パネル厚 ■ 15mm まで
※ご注文時にカラーをご指定ください。

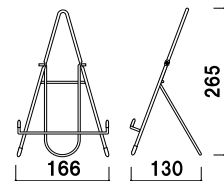

カウンターイーゼル(大) (ブラック/クローム)

片面 屋内

¥1,280 (税抜価格)

重量 ■ 150g 003

室名札

OS

室名表示でわかりやすくガイド。



OS-57013-SH

ベルト
パーテーション

ロー
パーテーション

パーテーション

ジョブ
スタンド

屋外用
パーテーション

スペース
備品

パーキング
サイン

POP
用品

POP
スタンド

室名札

空間演出
システム

OS-57203-SH

¥5,000 (税抜価格) 050

重量 ■ 0.4kg
本体ベース ■ アクリル 5mm
表示面 ■ ステンレス鋼板 1mm ヘアライン仕上
※両面テープ、接着固定



片面 屋内 メーカー直送

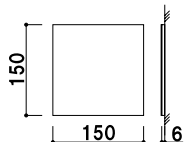

OS-57013-SH

¥9,400 (税抜価格) 050

重量 ■ 0.4kg
本体ベース ■ アクリル 5mm
表示面 ■ ステンレス鋼板 1mm ヘアライン仕上
窓部 ■ 塩ビ 0.5mm フィルム貼 (赤) スライド式
※両面テープ、接着固定



片面 屋内 メーカー直送

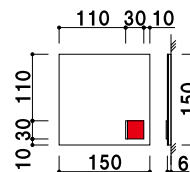

OS-57205-SH

¥3,700 (税抜価格) 050

重量 ■ 0.2kg
本体ベース ■ アクリル 5mm
表示面 ■ ステンレス鋼板 1mm ヘアライン仕上
※両面テープ、接着固定



片面 屋内 メーカー直送

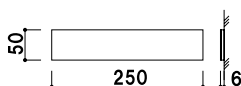

OS-57062-SH

¥8,900 (税抜価格) 050

重量 ■ 0.2kg
本体ベース ■ アクリル 5mm
表示面 ■ ステンレス鋼板 1mm ヘアライン仕上
窓部 ■ 塩ビ 0.5mm フィルム貼 (赤) スライド式
※両面テープ、接着固定

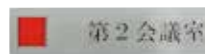

窓部スライド式

片面 屋内 メーカー直送

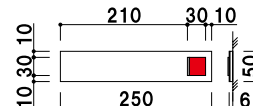

取付方法：脱着式



指導員室

OS-57001-AA 片面 屋内 メーカー直送

¥3,500 (税抜価格) 050

重量 ■ 0.2kg

本体 ■ アルミ押出材アルマイト仕上

表示面 ■ アルミ押出材アルマイト仕上

※脱着式、ネジ留め固定

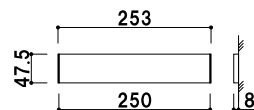

OS-57005-AA 片面 屋内 メーカー直送

¥4,900 (税抜価格) 050

重量 ■ 0.2kg

本体 ■ アルミ押出材アルマイト仕上

表示面 ■ アルミ押出材アルマイト仕上

※脱着式、ネジ留め固定

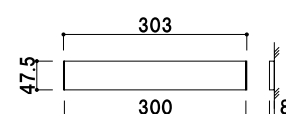

KT 工藤 税理士事務所

ベルト
パーテーション

ロー
パーテーション

パーテーション

ジョブ
スタンド

屋外用
パーテーション

スペース
備品

パーキング
サイン

POP
用品

POP
スタンド

室名札

空間演出
システム



取付方法：突き出し

ブラケット部分は表示面のなかにすっぽりと収まり、最後に上下ビス留めをする仕様は、全体をすっきりと見せます。



OS-68001-AA 両面 屋内 メーカー直送

¥8,400 (税抜価格) 050

重量 ■ 0.4kg

本体 ■ アルミ押出材

表示面 ■ アルミ押出材アルマイト仕上

※ネジ留め固定

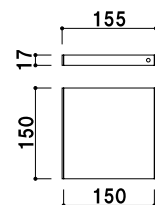

OS-68053-PX 両面 屋内 メーカー直送

¥6,000 (税抜価格) 050

重量 ■ 0.3kg

表示面 ■ アクリル 5mm

ブラケット ■ ステンレス鋼板 1.2mm ヘアライン仕上

※ネジ留め固定

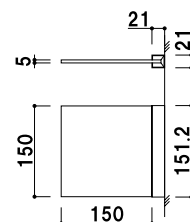

取付方法：突き出し

先にネジ留めたブラケットに、表示面を落とし込み最後に上部パーツをネジ留めます。表示面にアクリルを採用することで、コストダウンを図りました。



空間演出システム

AX

空間をつくる、新システム。

新製品
NEW



突っ張りパーテーション

オーダーメイド
承ります。

特注例

AXシステムは様々な形状に対応可能です。
ご希望の仕様がございましたら
お気軽にお問い合わせください。



例：受付カウンター



例：電飾看板



例：連結パーテーション
参考価格 ¥102,200

フレーム寸法の出し方 (天井突っ張りの場合)

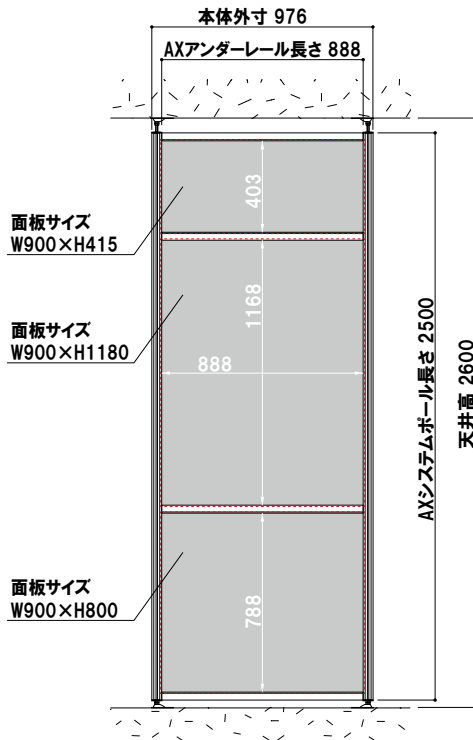

【例】
天井高 2600mm
面板 W 寸法 900mm
面板 3 分割

・パーツ寸法
AX システムポール 2500mm
(天井高 -100mm)
AX アンダーレール 888mm
(面板 W 寸法 -12mm)

連結方法

システムポール端面よりアンダーレールの
ジョイントを差し込みます。
アンダーレール側面のビスをプラスドライバーで
締めて固定します。

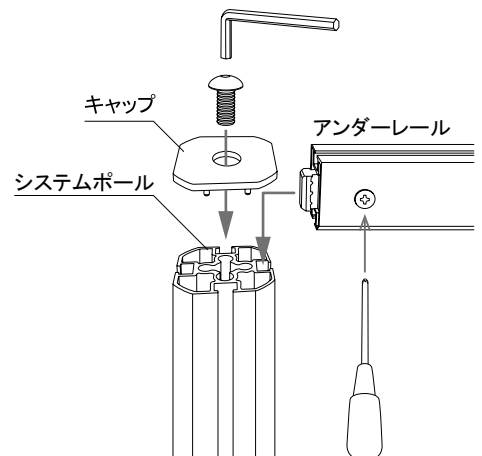



AX アンダーレール

屋内

品番	バ－寸法	本体価格	
AXU-90	888mm	¥2,800 (税抜価格)	003
AXU-120	1188mm	¥3,400 (税抜価格)	003

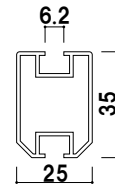

AX システムポール

屋内

品番	バ－寸法	本体価格	
AXP-90	900mm	¥6,600 (税抜価格)	005
AXP-120	1200mm	¥8,800 (税抜価格)	006
AXP-150	1500mm	¥9,800 (税抜価格)	008
AXP-180	1800mm	¥12,000 (税抜価格)	009
AXP-200	2000mm	¥13,000 (税抜価格)	010

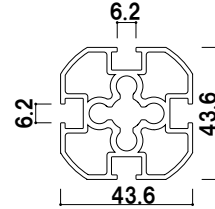

AX ガラスパッキン

屋内

品番	バ－寸法	本体価格	
GP-90	888mm	¥380 (税抜価格)	002
GP-120	1188mm	¥460 (税抜価格)	002
GP-150	1488mm	¥580 (税抜価格)	002
GP-180	1800mm	¥800 (税抜価格)	003

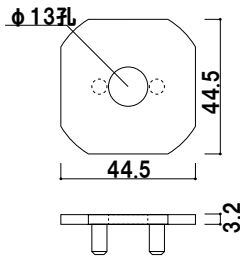
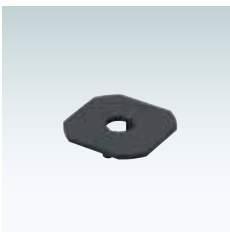
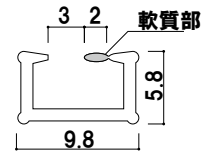

AX ポールキャップ

屋内

¥1,500 (税抜価格)
本体 ■ スチール 黒塗装仕上

000

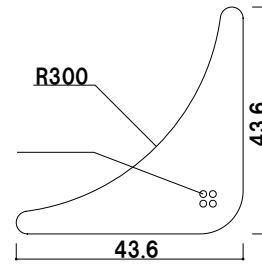

AX V型ベース

屋内

¥2,200 (税抜価格)
本体 ■ スチール 3.2mm 厚 黒塗装仕上

000

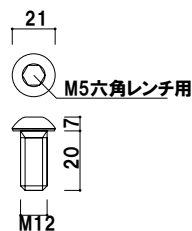
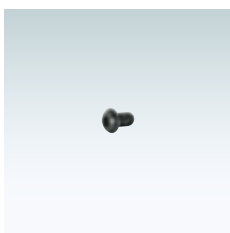

キャップ固定ボルト (六角穴付ボタン CAP)

屋内

¥200 (税抜価格)
本体 ■ スチール 三価ブラック
ボルト ■ M12 × 20mm

000

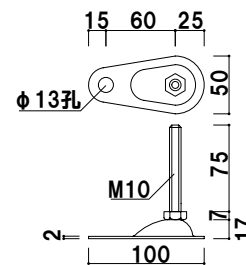

アジャストボルト

屋内

¥1,200 (税抜価格)
本体 ■ スチール 三価ホワイト
ボルト ■ M10 × 75mm

000

ベルト
パーテーション

ロー
パーテーション

パーテーション

ジョブ
スタンド

屋外用
パーテーション

スペース
備品

パーキング
サイン

POP
用品

POP
スタンド

室名札

空間演出
システム

ディスプレイパーツ

DISPLAY PARTS INDEX



ポピック



P.362

ポピックパー



P.368

PGM (鏡止め)



P.370

WR (ステンボード)



P.372

飾りキャップ



P.373

PN



P.374

SN (盗難防止)



P.376

NT (ボルトタイプ)



P.377

ポイントビス



P.378

フック



P.380



吸盤ポピック /MG



C 型レール



MC レール



PPH



ワイヤーシステム



ハンディミニ /
ワイヤーパーツ



ディスプレイパーツ

POPIC イマジネーションで色々つくれる。 飾りビスシリーズ。

POPIC
ポピックポピック
バー壁面
パーツ飾り
キャップ壁付
ポピック盗難防止
ポピック壁付ボルト
ポピックポイント
ビスディスプレイ
フック吸盤/
マグネットディスプレイ
レールパネル
ハンガーワイヤー
システム

	品番	タイプ	ボルト長さ	ナット有効	本体価格	
①	NO.38-B-10	ボルトタイプ	15mm	-	¥1,050 (税抜価格)	0
②	NO.38-N-30	ナットタイプ	-	15mm	¥1,500 (税抜価格)	0

材質 ■ 真鍮クロームメッキ
ネジ径 ■ M8

屋内

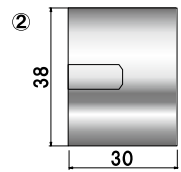
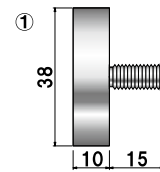

使用パーツ ■ 6-HB-7 × 4 ケ
6-S-30 × 4 ケ
6-N-10 × 4 ケ

使用パーツ ■ 38-B-10 × 2 ケ
ポピックバーφ 38 L 100 mm × 2 ケ
ポピックキャップφ 38 × 2 ケ
寸切りボルトM8 × 20 mm × 2 ケ



	品番	タイプ	ボルト長さ	ナット有効	本体価格	
①	NO.25-B-10	ボルトタイプ	15mm	-	¥710 (税抜価格)	0
②	NO.25-WN-25	ダブルナットタイプ	-	貫通	¥950 (税抜価格)	0
③	NO.25-N-20	ナットタイプ	-	15mm	¥850 (税抜価格)	0

材質 ■ 真鍮クロームメッキ
ネジ径 ■ M8

屋内

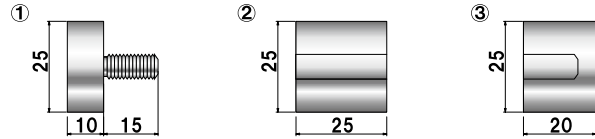

	品番	タイプ	ボルト長さ	ナット有効	本体価格	
①	NO.19-B-10	ボルトタイプ	15mm	-	¥680 (税抜価格)	0
②	NO.19-B-20	ボルトタイプ	15mm	-	¥930 (税抜価格)	0

材質 ■ 真鍮クロームメッキ
ネジ径 ■ M8

屋内



	品番	タイプ	ボルト長さ	ナット有効	本体価格	
①	NO.19-N-12	ナットタイプ	-	10mm	¥600 (税抜価格)	0
②	NO.19-N-22	ナットタイプ	-	15mm	¥650 (税抜価格)	0
③	NO.19-N-75	ナットタイプ	-	15mm	¥1,240 (税抜価格)	0
④	NO.19-WN-30	ダブルナットタイプ	-	貫通	¥960 (税抜価格)	0

材質 ■ 真鍮クロームメッキ
ネジ径 ■ M8

屋内

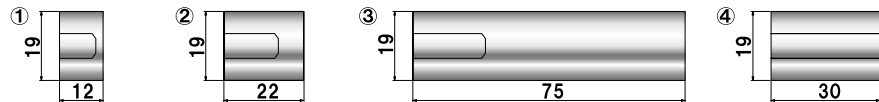

参考使用例

材質 ■ アクリル透明

- ①使用パーツ ■ 25-B-10 × 1ヶ
25-WN-25 × 2ヶ
25-N-20 × 1ヶ
サイズ ■ W150 × H300mm
- ②使用パーツ ■ 19-B-10 × 1ヶ
19-N-75 × 1ヶ
サイズ ■ W120 × H200mm
- ③使用パーツ ■ 12-B-10 × 1ヶ
12-WN-50 × 1ヶ
12-B-2 × 1ヶ



使用パーツ ■ 19-B-10 × 6ヶ
19-N-12 × 6ヶ
19-WN-30 × 3ヶ

POPIC
ポピック

ポピック
パー

壁面
パーツ

飾り
キャップ

壁付
ポピック

盗難防止
ポピック

壁付ボルト
ポピック

ポイント
ビス

ディスプレイ
フック

吸盤/
マグネット

ディスプレイ
レール

パネル
ハンガー

ワイヤー
システム



	品番	タイプ	ボルト長さ	ナット有効	本体価格	
①	NO.12-B-2	ボルトタイプ	15mm	-	¥280 (税抜価格)	0
②	NO.12-B-10	ボルトタイプ	15mm	-	¥330 (税抜価格)	0
③	NO.12-BB-2	溝付ボルトタイプ	15mm	-	¥300 (税抜価格)	0
④	NO.12-HB-6	半球型ボルトタイプ	15mm	-	¥320 (税抜価格)	0
⑤	NO.12-CB-12	円錐型ボルトタイプ	15mm	-	¥330 (税抜価格)	0

材質 ■ 真鍮クロームメッキ
ネジ径 ■ M5

屋内

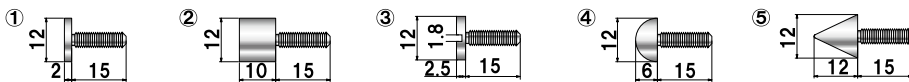

POPIC
ポピック

ポピック
バー

壁面
パーツ

飾り
キャップ

壁付
ポピック

盗難防止
ポピック

壁付ボルト
ポピック

ポイント
ビス

ディスプレイ
フック

吸盤 /
マグネット

ディスプレイ
レール

パネル
ハンガー

ワイヤー
システム

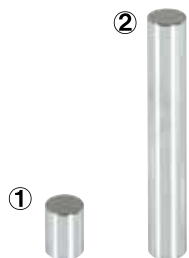

	品番	タイプ	ボルト長さ	ナット有効	本体価格	
①	NO.12-N-15	ナットタイプ	-	10mm	¥300 (税抜価格)	0
②	NO.12-N-75	ナットタイプ	-	15mm	¥500 (税抜価格)	0

材質 ■ 真鍮クロームメッキ
ネジ径 ■ M5

屋内

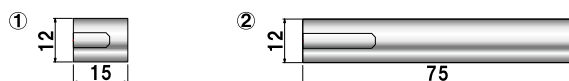

	品番	タイプ	ボルト長さ	ナット有効	本体価格	
①	NO.12-WN-25	ダブルナットタイプ	-	貫通	¥370 (税抜価格)	0
②	NO.12-WN-50	ダブルナットタイプ	-	15mm	¥500 (税抜価格)	0
③	NO.12-WN-75	ダブルナットタイプ	-	15mm	¥550 (税抜価格)	0

材質 ■ 真鍮クロームメッキ
ネジ径 ■ M5

屋内

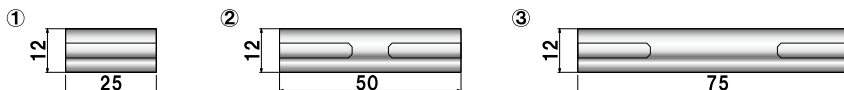

参考使用例

前板: アクリル透明
背板: アクリルマットブラック
357 × 270mm

使用パーツ ■ 12-B-10 × 4ヶ
12-N-15 × 2ヶ
12-N-75 × 2ヶ



	品番	タイプ	ボルト長さ	ナット有効	本体価格	
①	NO.10-B-2	ボルトタイプ	15mm	-	¥330 (税抜価格)	0
②	NO.10-B-10	ボルトタイプ	15mm	-	¥330 (税抜価格)	0

材質 ■ 真鍮クロームメッキ
ネジ径 ■ M5

屋内

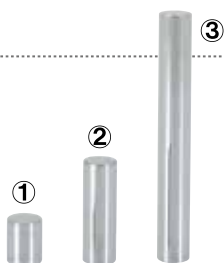
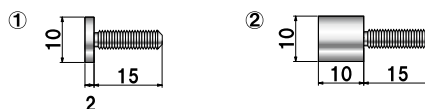

	品番	タイプ	ボルト長さ	ナット有効	本体価格	
①	NO.10-N-12	ナットタイプ	-	10mm	¥300 (税抜価格)	0
②	NO.10-N-30	ナットタイプ	-	15mm	¥380 (税抜価格)	0
③	NO.10-N-75	ナットタイプ	-	15mm	¥440 (税抜価格)	0

材質 ■ 真鍮クロームメッキ
ネジ径 ■ M5

屋内



	品番	タイプ	ボルト長さ	ナット有効	本体価格	
①	NO.10-WN-50	ダブルナットタイプ	-	15mm	¥440 (税抜価格)	0
②	NO.10-WN-100	ダブルナットタイプ	-	15mm	¥750 (税抜価格)	0
③	NO.10-WN-150	ダブルナットタイプ	-	15mm	¥900 (税抜価格)	0

材質 ■ 真鍮クロームメッキ
ネジ径 ■ M5

屋内

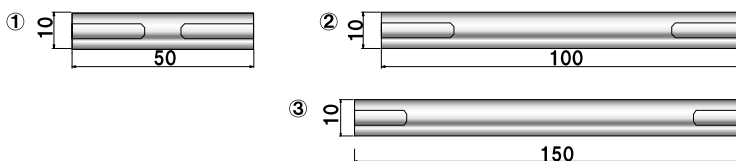

参考使用例

アクリル透明 300 × 300mm

使用パーツ ■ 10-B-10 × 4ヶ
10-N-15 × 2ヶ
10-N-75 × 2ヶ



POPIC
ポピック

ポピック
パー

壁面
パーツ

飾り
キャップ

壁付
ポピック

盗難防止
ポピック

壁付ボルト
ポピック

ポイント
ビス

ディスプレイ
フック

吸盤/
マグネット

ディスプレイ
レール

パネル
ハンガー

ワイヤー
システム

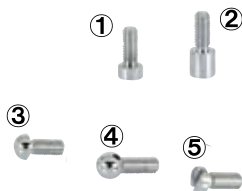

	品番	タイプ	ボルト長さ	ナット有効	本体価格	
①	NO.8-B-4	ボルトタイプ	12mm	-	¥200 (税抜価格)	0
②	NO.8-B-8	ボルトタイプ	12mm	-	¥200 (税抜価格)	0
③	NO.8-HB-8	半球型ボルトタイプ	12mm	-	¥200 (税抜価格)	0
④	NO.8-MB-8	球型ボルトタイプ	12mm	-	¥250 (税抜価格)	0
⑤	NO.8-BB-2	溝付ボルトタイプ	12mm	-	¥250 (税抜価格)	0

材質 ■ 真鍮クロームメッキ
ネジ径 ■ M5

屋内

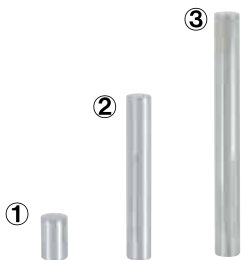
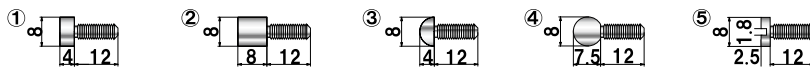

	品番	タイプ	ボルト長さ	ナット有効	本体価格	
①	NO.8-N-12	ナットタイプ	-	10mm	¥200 (税抜価格)	0
②	NO.8-N-50	ナットタイプ	-	15mm	¥250 (税抜価格)	0
③	NO.8-N-75	ナットタイプ	-	15mm	¥300 (税抜価格)	0

材質 ■ 真鍮クロームメッキ
ネジ径 ■ M5

屋内

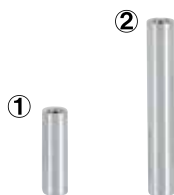

	品番	タイプ	ボルト長さ	ナット有効	本体価格	
①	NO.8-WN-25	ダブルナットタイプ	-	貫通	¥240 (税抜価格)	0
②	NO.8-WN-50	ダブルナットタイプ	-	15mm	¥300 (税抜価格)	0

材質 ■ 真鍮クロームメッキ
ネジ径 ■ M5

屋内

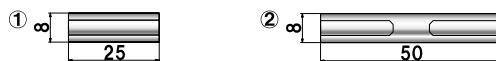

参考使用例

使用パーツ ■ 8-B-8 × 4ヶ
8-N-12 × 2ヶ
8-N-75 × 2ヶ

POPIC
ポピック

ポピック
パー

壁面
パーツ

飾り
キャップ

壁付
ポピック

盗難防止
ポピック

壁付ボルト
ポピック

ポイント
ビス

ディスプレイ
フック

吸盤 /
マグネット

ディスプレイ
レール

パネル
ハンガー

ワイヤー
システム

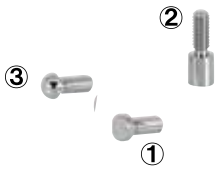

	品番	タイプ	ボルト長さ	ナット有効	本体価格	
①	NO.6-B-2	ボルトタイプ	10mm	-	¥100 (税抜価格)	0
②	NO.6-B-7	ボルトタイプ	10mm	-	¥100 (税抜価格)	0
③	NO.6-HB-7	ボルトタイプ	10mm	-	¥100 (税抜価格)	0

材質 ■ 真鍮クロームメッキ
ネジ径 ■ M4

屋内

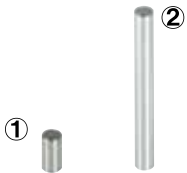
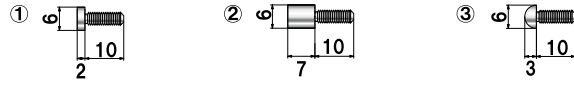

	品番	タイプ	ボルト長さ	ナット有効	本体価格	
①	NO.6-N-10	ナットタイプ	-	8mm	¥100 (税抜価格)	0
②	NO.6-N-50	ナットタイプ	-	15mm	¥190 (税抜価格)	0

材質 ■ 真鍮クロームメッキ
ネジ径 ■ M4

屋内

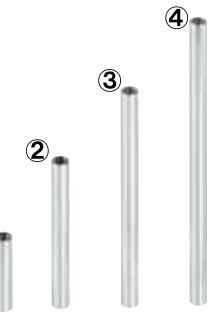
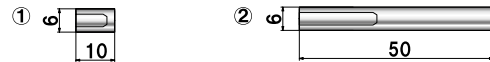

	品番	タイプ	ボルト長さ	ナット有効	本体価格	
①	NO.6-WN-25	ダブルナットタイプ	-	貫通	¥150 (税抜価格)	0
②	NO.6-WN-50	ダブルナットタイプ	-	15mm	¥230 (税抜価格)	0
③	NO.6-WN-75	ダブルナットタイプ	-	15mm	¥250 (税抜価格)	0
④	NO.6-WN-100	ダブルナットタイプ	-	15mm	¥300 (税抜価格)	0

材質 ■ 真鍮クロームメッキ
ネジ径 ■ M4

屋内

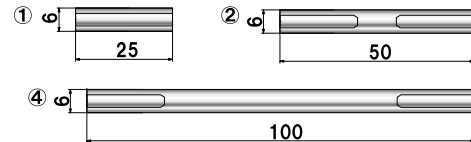

	品番	タイプ	ボルト長さ	ナット有効	本体価格	
①	NO.6-S-30	スペーサータイプ	10mm	15mm	¥190 (税抜価格)	0

材質 ■ 真鍮クロームメッキ
ネジ径 ■ M4

屋内

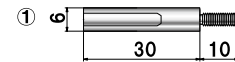

使用パーツ ■

- 6-B-2 × 8ヶ
- 6-WN-100 × 8ヶ



使用パーツ ■

- 6-B-7 × 7ヶ
- 6-HB-7 × 7ヶ
- 6-WN-50 × 7ヶ



POPIC
ポピック

ポピック
パー

壁面
パーツ

飾り
キャップ

壁付
ポピック

盗難防止
ポピック

壁付ボルト
ポピック

ポイント
ビス

ディスプレイ
フック

吸盤/
マグネット

ディスプレイ
レール

パネル
ハンガー

ワイヤー
システム

ディスプレイパーツ

ポピックバー

イメージが広がるサイズ。



参考使用例

使用パーツ ■ ポピックバーφ 38-30 × 4 ケ、ポピックキャップφ 38 × 4 ケ
 壁付けキャップφ 38 × 4 ケ、寸切りボルト× 8 ケ
 面板材質 ■ アクリル透明 3mm × 2 枚
 面板サイズ ■ W629 × H842mm
 有効寸法サイズ ■ B2 W515 × H728mm
 ※使用パーツ数は壁面素材によって変わります。

取付方法

- ① 壁付けキャップを付属の木ネジで4箇所固定します。コンクリート・石膏ボードに取り付ける際は、それぞれに応じたボードアンカーやカールPCプラグをご使用ください。
- ② 壁付けキャップに寸切りボルトを取り付けます。
- ③ ポピックバーを取り付けます。
- ④ ポピックキャップにもう1つの寸切りボルトを取り付けます。
- ⑤ アクリル等にセットし、キャップ側のボルトをポピックバーに取り付けます。

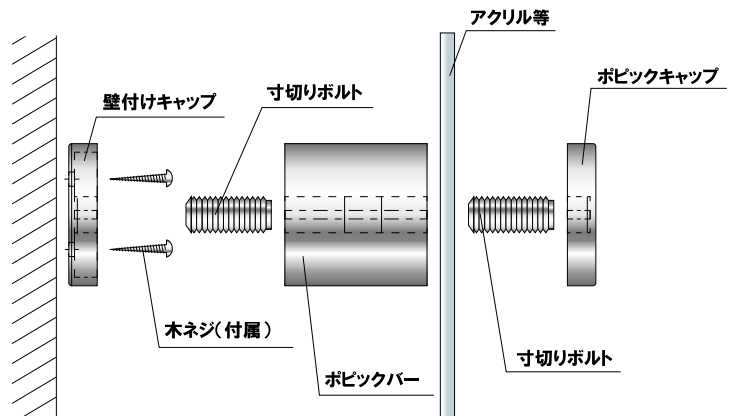

ポピックバー ■ アルミ押型材
クロームメッキ仕上
キャップ ■ 亜鉛ダイキャスト
仕上 ■ 鏡面パフクロームメッキ仕上
ネジ径 ■ M8
有効 ■ 30mm

※ポピックバー・キャップには、寸切りボルトは付いておりません。別売りの寸切りボルトを用途に合わせてお選びください。

※壁面表示でご使用の場合は、壁付キャップの厚さ 10mm をご考慮に入れたうえでポピックバーの長さをお選びください。(寸切りボルトは 2 本必要です)

屋内

品番	長さ	ネジ径	ナット有効	本体価格	
ポピックバーφ 38	30mm	M8	貫通	¥1,500 (税抜価格)	0
	50mm			¥1,700 (税抜価格)	0
	100mm		30mm	¥2,500 (税抜価格)	0
	150mm			¥3,300 (税抜価格)	0
	200mm			¥4,100 (税抜価格)	0

品番	サイズ (厚み×直径)	ネジ径	本体価格	
ポピックキャップφ 38	10mm × φ 38	M8	¥650 (税抜価格)	0

品番	サイズ (厚み×直径)	ネジ径	本体価格	
壁付けキャップφ 38 取付用木ネジ付き	10mm × φ 38	M8	¥800 (税抜価格)	0

品番	長さ	本体価格	
寸切りボルト M8	20mm	¥40 (税抜価格)	0
	30mm	¥40 (税抜価格)	0
	50mm	¥60 (税抜価格)	0
	80mm	¥80 (税抜価格)	0
	100mm	¥100 (税抜価格)	0

※面板を挟みこむ場合は面板にφ9の穴をあけてご使用ください。

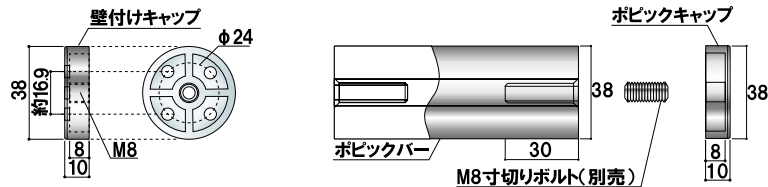

参考使用例

使用パーツ ■ ポピックキャップφ 38 × 2ヶ、壁付けキャップφ 38 × 2ヶ、寸切りボルト× 2ヶ、8-B-8 × 6ヶ、8-WN-50 × 3ヶ
ラック材質 ■ PET 透明 3mm
※ A4 ~ B4 サイズ対応

ポピックバー

壁面パーツ

飾りキャップ

壁付ポピック

盗難防止ポピック

壁付ボルトポピック

ポイントビス

ディスプレイフック

吸盤 / マグネット

ディスプレイレール

パネルハンガー

ワイヤーシステム

壁面パーツ

PGM

掲示物に穴をあけずに飾りたい。



PGM10 (クロームメッキ) - 4個



PGM 10

(クロームメッキ/ゴールドメッキ/木目調)

屋内

品番	本体価格	
PGM10C (クロームメッキ)	¥750 (税抜価格)	0
PGM10G (ゴールドメッキ)	¥950 (税抜価格)	0
PGM10M (木目調)	¥1,200 (税抜価格)	0

キャップ ■ ABS 樹脂

取付座金 ■ 亜鉛合金

※面板厚 3 ~ 8mm 用 (面板穴加工不要)

※座金・樹脂キャップ・木ネジのセットです。

取付け図

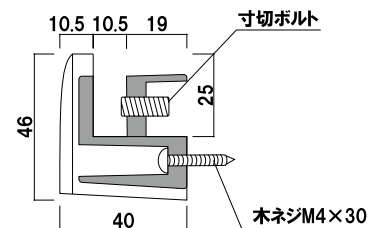
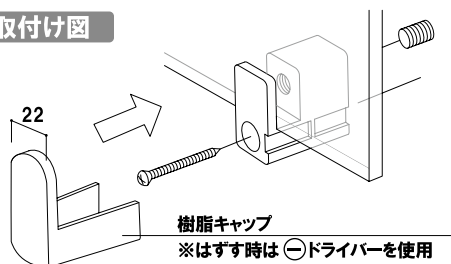



PGM5 (ゴールドメッキ) - 2個

ポップックパー

壁面パーツ

飾りキャップ

壁付ポップック

盗難防止ポップック

壁付ボルトポップック

ポイントビス

ディスプレイフック

吸盤 / マグネット

ディスプレイレール

パネルハンガー

ワイヤーシステム

PGM 3

(クロームメッキ / ゴールドメッキ)

屋内



品番	本体価格	
PGM3C (クロームメッキ)	¥600 (税抜価格)	0
PGM3G (ゴールドメッキ)	¥700 (税抜価格)	0

キャップ ■ABS 樹脂
 取付座金 ■亜鉛合金
 ※面板厚 3mm/5mm 用 (面板穴加工不要)
 ※座金・樹脂キャップ・木ネジ・ゴムシートのセットです。

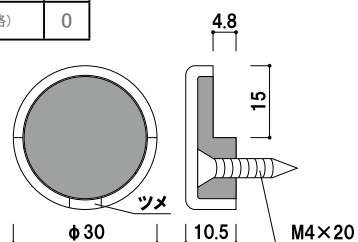

PGM 4

(クロームメッキ / ゴールドメッキ)

屋内

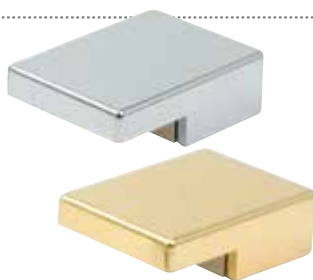

品番	本体価格	
PGM4C (クロームメッキ)	¥600 (税抜価格)	0
PGM4G (ゴールドメッキ)	¥700 (税抜価格)	0

キャップ ■ABS 樹脂
 取付座金 ■亜鉛合金
 ※面板厚 3mm/5mm 用 (面板穴加工不要)
 ※座金・樹脂キャップ・木ネジ・ゴムシートのセットです。

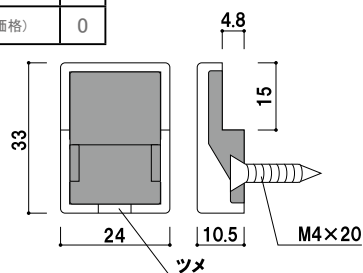

PGM 5

(クロームメッキ / ゴールドメッキ)

屋内



品番	本体価格	
PGM5C (クロームメッキ)	¥600 (税抜価格)	0
PGM5G (ゴールドメッキ)	¥700 (税抜価格)	0

キャップ ■ABS 樹脂
 取付座金 ■亜鉛合金
 ※面板厚 3mm/5mm 用 (面板穴加工不要)
 ※座金・樹脂キャップ・木ネジ・ゴムシートのセットです。

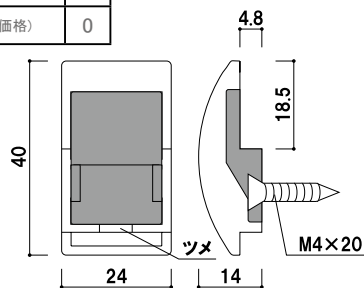

スチレンボード用ポピック

WR 目立たず、手軽に掲示物交換を。



WR-30 - 8個



WR-30

(面板厚5mm用)

屋内

¥200 (税抜価格)

0000

本体 ■ ポリカ透明
※タッピングビス付

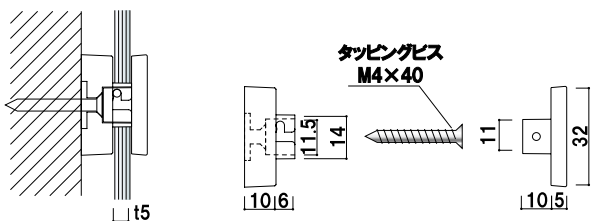

WR-30M

(面板厚5mm用)

屋内

¥430 (税抜価格)

0000

本体 ■ ポリカ透明
磁石 ■ ネオジュウム磁石
※軽量ボード専用

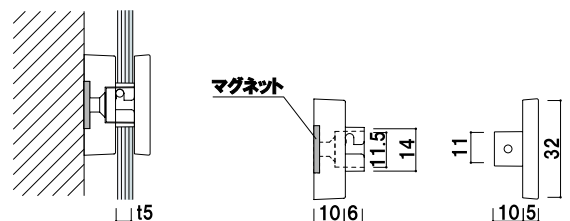

壁付けポピック

飾りキャップ



キャップ ■ クローム・ゴールド：真鍮メッキ
 ステンレス：SUS304
 木目調：特殊コーティング
 座金 ■ クローム・ゴールド・木目調：真鍮生地
 ステンレス：SUS304

※飾りキャップのみの販売もしております。
 ※ステンレスに関して、使用環境によっては錆びることもございます。

屋内

●品名とサイズ表記
 φ 9 用=外径 φ 12
 φ 13 用=外径 φ 16
 φ 16 用=外径 φ 19
 φ 20 用=外径 φ 22

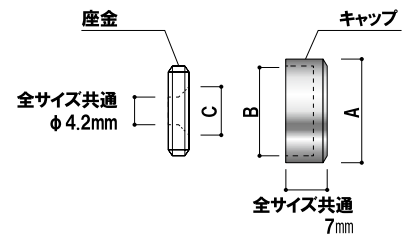

品番	キャップ 外径A	キャップ 内径B	座金 皿取C	クロームメッキ	ゴールドメッキ	ステンレス	木目調	
				本体価格	本体価格	本体価格	本体価格	
飾りキャップ φ 9 用+座金	12mm	M11	8mm	¥255 (税抜価格)	¥305 (税抜価格)	¥450 (税抜価格)	¥450 (税抜価格)	0
飾りキャップ φ 13 用+座金	16mm	M14	8mm	¥285 (税抜価格)	¥325 (税抜価格)	¥520 (税抜価格)	¥480 (税抜価格)	0
飾りキャップ φ 16 用+座金	19mm	M17	10mm	¥350 (税抜価格)	¥390 (税抜価格)	¥680 (税抜価格)	¥520 (税抜価格)	0
飾りキャップ φ 20 用+座金	22mm	M20	10mm	¥400 (税抜価格)	¥460 (税抜価格)	¥780 (税抜価格)	¥540 (税抜価格)	0

※品番のφはキャップの外径ではありません。

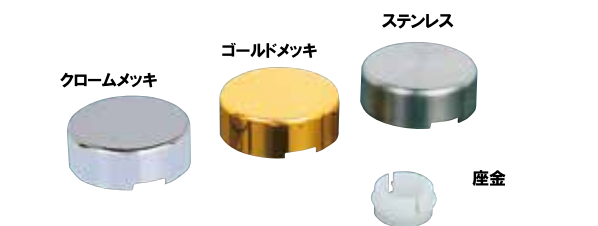

キャップ ■ クローム・ゴールド：真メッキ
 ステンレス：SUS304
 座金 ■ 樹脂

※飾りキャップのみの販売もしております。
 ※座金は全サイズ共通です。
 ※ステンレスに関して、使用環境によっては錆びることもございます。

屋内

●品名とサイズ表記
 φ 9 用=外径 φ 12
 φ 13 用=外径 φ 16
 φ 16 用=外径 φ 19
 φ 20 用=外径 φ 22

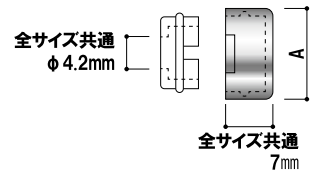

取り外し方法
 マイナスドライバーを
 ツメにかけて取り外します。



品番	キャップ外径A	クロームメッキ	ゴールドメッキ	ステンレス	
		本体価格	本体価格	本体価格	
盗難防止飾りキャップ φ 9 用+座金	12mm	¥300 (税抜価格)	¥360 (税抜価格)	¥420 (税抜価格)	0
盗難防止飾りキャップ φ 13 用+座金	16mm	¥350 (税抜価格)	¥400 (税抜価格)	¥460 (税抜価格)	0
盗難防止飾りキャップ φ 16 用+座金	19mm	¥380 (税抜価格)	¥500 (税抜価格)	¥540 (税抜価格)	0
盗難防止飾りキャップ φ 20 用+座金	22mm	¥440 (税抜価格)	¥540 (税抜価格)	¥640 (税抜価格)	0

※品番のφはキャップの外径ではありません。

ポピック
バー

壁面
パーツ

飾り
キャップ

壁付
ポピック

盗難防止
ポピック

壁付ポルト
ポピック

ポイント
ビス

ディスプレ
イフック

吸盤/
マグネット

ディスプレ
イレール

パネル
ハンガー

ワイヤー
システム

壁付けポピック

PN ロングセラーの壁付け飾りビス。



参考使用例

使用パーツ ■ PN20-16C × 12 個
 面板材質 ■ アクリル透明 2mm × 4 枚
 面板サイズ ■ W708 × H955mm
 有効寸法サイズ ■ A1 W594 × H841mm
 ※使用パーツ数は壁面素材によって変わります。

- POPIC ポピック
- ポピック パー
- 壁面 パーツ
- 飾り キャップ
- 壁付 ポピック**
- 盗難防止 ポピック
- 壁付ボルト ポピック
- ポイント ビス
- ディスプレイ フック
- 吸盤 / マグネット

- ディスプレイ レール
- パネル ハンガー
- ワイヤー システム

壁面に施工後でも頭部ネジを取ることで、
 工具を使わずに面板の交換が可能です。

φ 20 タイプ PN

(真鍮クロームメッキ / 真鍮ゴールドメッキ / ステンレス / アルミ / 真鍮ブロンズメッキ)

屋内

ブロンズメッキ
 (PN25-20BR)



アルミ
 (PN35-20A)

※パッキン・タップビス付
 ※面板にφ 8の穴をあけてご使用ください。
 W1/4 = 6.35mm
 ※面板厚 8mm まで
 ※ステンレスに関して、使用環境によっては
 錆びることもございます。

品番	A寸法	タップビス長さ	本体価格	
PN25-20C (真鍮クロームメッキ)	25mm	35mm	¥1,350 (税抜価格)	0
PN25-20G (真鍮ゴールドメッキ)		35mm	¥1,600 (税抜価格)	0
PN25-20S (ステンレス)		35mm	¥2,500 (税抜価格)	0
PN25-20A (アルミ)		35mm	¥1,500 (税抜価格)	0
PN25-20BR (真鍮ブロンズメッキ)		35mm	¥1,500 (税抜価格)	0
PN35-20C (真鍮クロームメッキ)	35mm	35mm	¥1,400 (税抜価格)	0
PN35-20G (真鍮ゴールドメッキ)		35mm	¥1,650 (税抜価格)	0
PN35-20S (ステンレス)		35mm	¥2,600 (税抜価格)	0
PN35-20A (アルミ)		35mm	¥1,600 (税抜価格)	0
PN50-20C (真鍮クロームメッキ)	50mm	35mm	¥1,550 (税抜価格)	0
PN50-20S (ステンレス)		35mm	¥2,850 (税抜価格)	0
PN50-20A (アルミ)		35mm	¥1,850 (税抜価格)	0

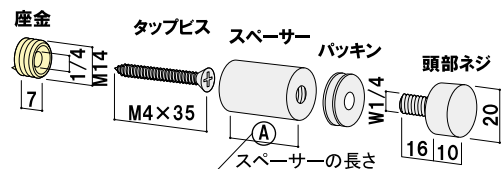
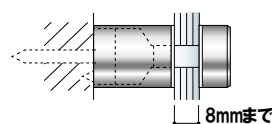

ゴールドメッキ
(PN20-16G)



※パッキン・タップビス付
※面板にφ6の穴をあけてご使用ください。
※面板厚12mmまで
※ステンレスに関して、使用環境によっては錆びることもございます。

φ16タイプ PN

(真鍮クロームメッキ / 真鍮ゴールドメッキ / ステンレス / 真鍮ブロンズメッキ)

■屋内
■面板ごとタップビスで壁面に施工するタイプです。

品番	A寸法	B寸法	本体価格	
PN15-16C (真鍮クロームメッキ)	15mm	50mm	¥850 (税抜価格)	0
PN15-16G (真鍮ゴールドメッキ)			¥950 (税抜価格)	0
PN15-16S (ステンレス)			¥1,750 (税抜価格)	0
PN15-16BR (真鍮ブロンズメッキ)			¥900 (税抜価格)	0
PN20-16C (真鍮クロームメッキ)	20mm	60mm	¥900 (税抜価格)	0
PN20-16G (真鍮ゴールドメッキ)			¥1,000 (税抜価格)	0
PN20-16S (ステンレス)			¥1,850 (税抜価格)	0

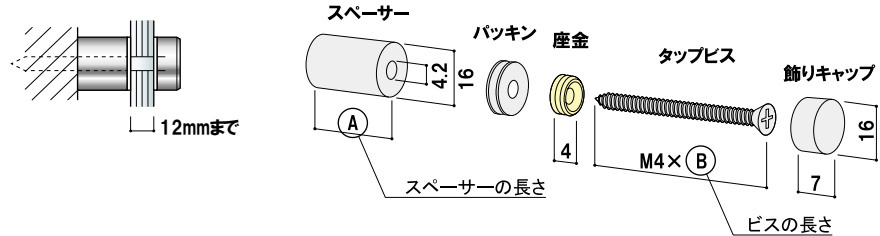

ブロンズメッキ
(PN15-12BR)



クロームメッキ
(PN15-12C)



※パッキン・タップビス付
※面板にφ6の穴をあけてご使用ください。
※面板厚12mmまで
※ステンレスに関して、使用環境によっては錆びることもございます。

φ12タイプ PN

(真鍮クロームメッキ / 真鍮ゴールドメッキ / ステンレス / 真鍮ブロンズメッキ)

■屋内
■面板ごとタップビスで壁面に施工するタイプです。

品番	A寸法	B寸法	本体価格	
PN15-12C (真鍮クロームメッキ)	15mm	50mm	¥650 (税抜価格)	0
PN15-12G (真鍮ゴールドメッキ)			¥750 (税抜価格)	0
PN15-12S (ステンレス)			¥1,600 (税抜価格)	0
PN15-12BR (真鍮ブロンズメッキ)			¥700 (税抜価格)	0
PN20-12C (真鍮クロームメッキ)	20mm	60mm	¥700 (税抜価格)	0
PN20-12G (真鍮ゴールドメッキ)			¥750 (税抜価格)	0
PN20-12S (ステンレス)			¥1,650 (税抜価格)	0

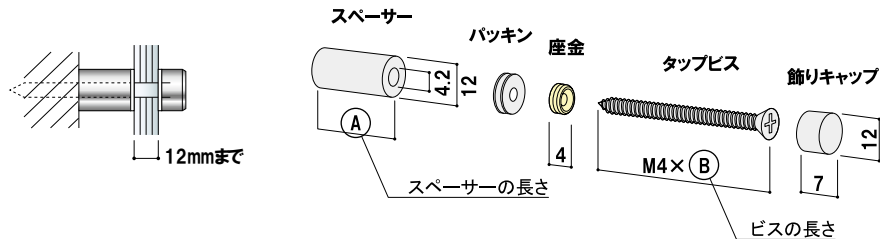

樹脂タイプ PN

(樹脂ブラック / 樹脂ホワイト)

■屋内
■壁面に施工後でも頭部ネジを取ることで、工具を使わずに面板の交換が可能です。

ブラック



ホワイト



※パッキン・タップビス付
※面板にφ6の穴をあけてご使用ください。
※面板厚8mmまで

品番	A寸法	タップビス長さ	本体価格	
PN25-20B (樹脂ブラック)	25mm	35mm	¥900 (税抜価格)	0
PN25-20W (樹脂ホワイト)			¥900 (税抜価格)	0
PN35-20B (樹脂ブラック)	35mm	35mm	¥950 (税抜価格)	0
PN35-20W (樹脂ホワイト)			¥950 (税抜価格)	0
PN50-20B (樹脂ブラック)	50mm	35mm	¥1,000 (税抜価格)	0
PN50-20W (樹脂ホワイト)			¥1,000 (税抜価格)	0

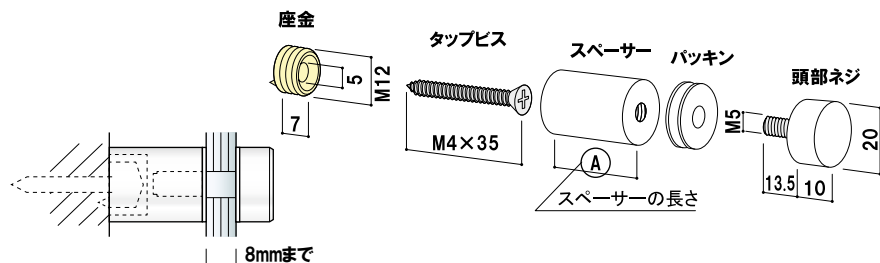

- ポップックパー
- 壁面パーツ
- 飾りキャップ
- 壁付ポビック
- 盗難防止ポビック
- 壁付ポルトポビック
- ポイントビス
- ディスプレイフック
- 吸盤 / マグネット
- ディスプレイレール
- パネルハンガー
- ワイヤーシステム

盗難防止壁付けポピック

SN 大切なサイン装飾を守ります。

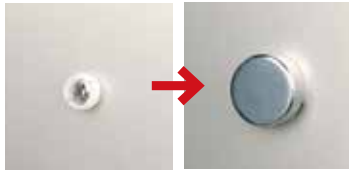

取付方法

座金をビスで固定し、キャップを座金の上からはめ込みます。



取り外し方法

マイナスドライバーをツメにかけて取り外します。



SN20-16C - 8個

クロームメッキ (SN20-16C)



ステンレス (SN15-16S)

※パッキン・タップビス付
 面にφ6の穴をあけてご使用ください。
 ※面板厚 12mm まで

φ16タイプ SN (真鍮クロームメッキ / 真鍮ゴールドメッキ / ステンレス)

屋内

品番	A寸法	B寸法	本体価格	
SN15-16C (真鍮クロームメッキ)	15mm	50mm	¥920 (税抜価格)	0
SN15-16G (真鍮ゴールドメッキ)			¥1,040 (税抜価格)	0
SN15-16S (ステンレス)			¥1,750 (税抜価格)	0
SN20-16C (真鍮クロームメッキ)	20mm	60mm	¥980 (税抜価格)	0
SN20-16G (真鍮ゴールドメッキ)			¥1,080 (税抜価格)	0
SN20-16S (ステンレス)			¥1,860 (税抜価格)	0

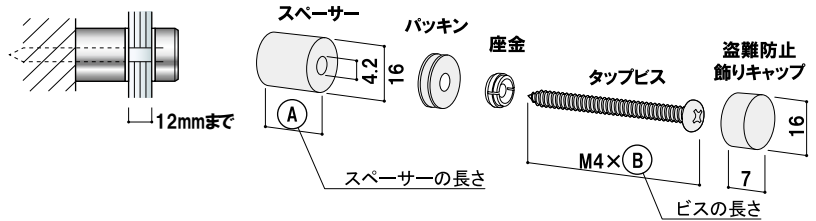

クロームメッキ (SN15-12C)



ゴールドメッキ (SN20-12G)

※パッキン・タップビス付
 面にφ6の穴をあけてご使用ください。
 ※面板厚 12mm まで

φ12タイプ SN (真鍮クロームメッキ / 真鍮ゴールドメッキ / ステンレス)

屋内

品番	A寸法	B寸法	本体価格	
SN15-12C (真鍮クロームメッキ)	15mm	50mm	¥700 (税抜価格)	0
SN15-12G (真鍮ゴールドメッキ)			¥820 (税抜価格)	0
SN15-12S (ステンレス)			¥1,600 (税抜価格)	0
SN20-12C (真鍮クロームメッキ)	20mm	60mm	¥750 (税抜価格)	0
SN20-12G (真鍮ゴールドメッキ)			¥820 (税抜価格)	0
SN20-12S (ステンレス)			¥1,660 (税抜価格)	0

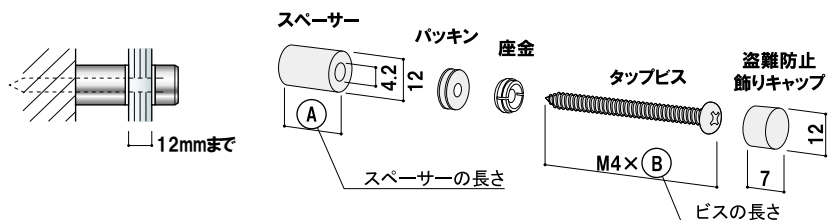

壁付けボルトポピック

NT 掲示物の交換に便利なボルトタイプ。



NT25-20C - 4個

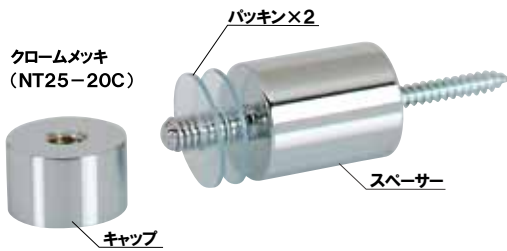

掲示物の差し替え

スペーサー側にボルトが付いています。キャップを外しても面板が外れないため、落下の危険性が少なく交換作業が簡単に行えます。

※ W3/8 = 9.525mm
W1/4 = 6.35mm

φ12 ボルトタイプ NT (真鍮クロームメッキ)

屋内

品番	A寸法	本体価格	
NT15-12C (真鍮クロームメッキ)	15mm	¥1,000 (税抜価格)	0
NT20-12C (真鍮クロームメッキ)	20mm	¥1,020 (税抜価格)	0

※ワッシャー・タップビス付
面板にφ6の穴をあけてご使用ください。
※面板厚 5 ~ 8mm まで

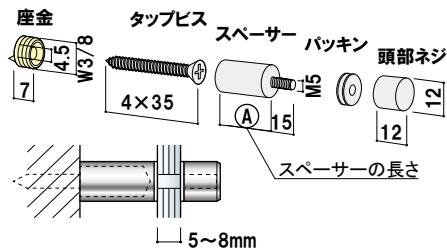

φ16 ボルトタイプ NT (真鍮クロームメッキ)

屋内

品番	A寸法	本体価格	
NT15-16C (真鍮クロームメッキ)	15mm	¥1,160 (税抜価格)	0
NT20-16C (真鍮クロームメッキ)	20mm	¥1,200 (税抜価格)	0

※ワッシャー・タップビス付
面板にφ6の穴をあけてご使用ください。
※面板厚 5 ~ 8mm まで

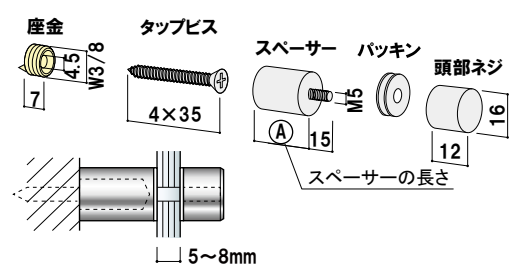

φ20 ボルトタイプ NT (真鍮クロームメッキ)

屋内

品番	A寸法	本体価格	
NT25-20C (真鍮クロームメッキ)	25mm	¥1,360 (税抜価格)	0
NT35-20C (真鍮クロームメッキ)	35mm	¥1,600 (税抜価格)	0

※ワッシャー・タップビス付
面板にφ8の穴をあけてご使用ください。
※面板厚 5 ~ 8mm まで

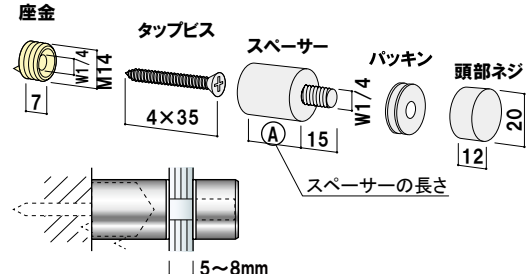

ポピック
バー

壁面
パーツ

飾り
キャップ

壁付
ポピック

盗難防止
ポピック

壁付ボルト
ポピック

ポイント
ビス

ディスプレイ
フック

吸盤/
マグネット

ディスプレイ
レール

パネル
ハンガー

ワイヤー
システム

壁面パーツ

ポイントビス

低コストで取り付けも簡単。

ポイントビス取付イメージ

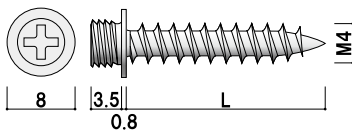
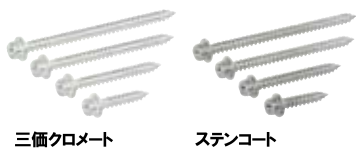
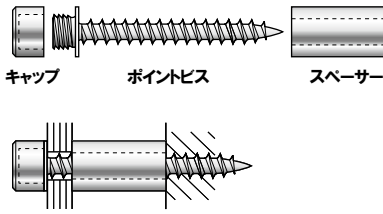

ポイントビス (三価クロメート / ステンコート)

メーカー直送 屋内

品番	品名	L寸法	本体価格	
S-AA001	ポイントビス L20 三価クロメート	20mm	¥10 (税抜価格)	1
S-AA002	ポイントビス L35 三価クロメート	35mm	¥15 (税抜価格)	1
S-AA003	ポイントビス L50 三価クロメート	50mm	¥20 (税抜価格)	1
S-AA004	ポイントビス L60 三価クロメート	60mm	¥25 (税抜価格)	1
S-AA005	ポイントビス L20 ステンコート	20mm	¥20 (税抜価格)	1
S-AA006	ポイントビス L35 ステンコート	35mm	¥25 (税抜価格)	1
S-AA007	ポイントビス L50 ステンコート	50mm	¥30 (税抜価格)	1
S-AA008	ポイントビス L60 ステンコート	60mm	¥35 (税抜価格)	1

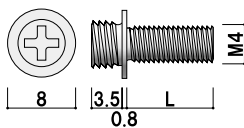

ポイントネジ (三価クロメート / ステンコート)

メーカー直送 屋内

品番	品名	L寸法	本体価格	
S-AA300	ポイントネジ L8 三価クロメート	8mm	¥18 (税抜価格)	1
S-AA301	ポイントネジ L10 三価クロメート	10mm	¥19 (税抜価格)	1
S-AA302	ポイントネジ L12 三価クロメート	12mm	¥20 (税抜価格)	1
S-AA303	ポイントネジ L16 三価クロメート	16mm	¥21 (税抜価格)	1
S-AA304	ポイントネジ L20 三価クロメート	20mm	¥22 (税抜価格)	1
S-AA320	ポイントネジ L8 ステンコート	8mm	¥20 (税抜価格)	1
S-AA321	ポイントネジ L10 ステンコート	10mm	¥22 (税抜価格)	1
S-AA322	ポイントネジ L12 ステンコート	12mm	¥24 (税抜価格)	1
S-AA323	ポイントネジ L16 ステンコート	16mm	¥26 (税抜価格)	1
S-AA324	ポイントネジ L20 ステンコート	20mm	¥28 (税抜価格)	1

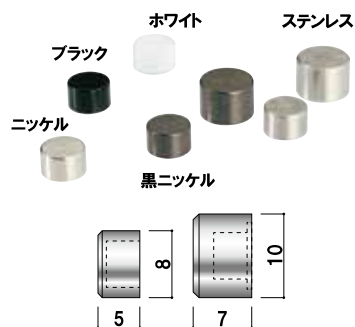

ポイントビス用キャップφ8/φ10 (ニッケル/黒ニッケル/ステンレス/ブラック/ホワイト)

メーカー直送 屋内

品番	品名	本体価格	
S-AA015	ポイントビス用キャップ φ8 ニッケル	¥65 (税抜価格)	1
S-AA016	ポイントビス用キャップ φ8 黒ニッケル	¥65 (税抜価格)	1
S-AA017	ポイントビス用キャップ φ8 ステンレス	¥80 (税抜価格)	1
S-AA020	ポイントビス用キャップ φ8 ブラック	¥100 (税抜価格)	1
S-AA021	ポイントビス用キャップ φ8 ホワイト	¥100 (税抜価格)	1
S-AA026	ポイントビス用キャップ φ10 黒ニッケル	¥85 (税抜価格)	1
S-AA027	ポイントビス用キャップ φ10 ステンレス	¥100 (税抜価格)	1



ポイントビス用ビニールパッキン

メーカー直送 屋内

品番	品名	本体価格	
S-AA250	ポイントビス用ビニールパッキン φ8用	¥4 (税抜価格)	1

材質 ■ 塩化ビニール サイズ ■ 内寸 4.3 外寸 7.8 × 厚み 0.8mm

ポイントビス用スペーサー (ニッケル / 黒ニッケル / ステンレス)

メーカー直送 屋内



品番	品名	L 寸法	本体価格	
S-AA045	ポイントビス用スペーサー L5 ニッケル	5mm	¥70 (税抜価格)	1
S-AA046	ポイントビス用スペーサー L15 ニッケル	15mm	¥95 (税抜価格)	1
S-AA047	ポイントビス用スペーサー L30 ニッケル	30mm	¥130 (税抜価格)	1
S-AA048	ポイントビス用スペーサー L40 ニッケル	40mm	¥150 (税抜価格)	1
S-AA050	ポイントビス用スペーサー L5 黒ニッケル	5mm	¥80 (税抜価格)	1
S-AA051	ポイントビス用スペーサー L15 黒ニッケル	15mm	¥100 (税抜価格)	1
S-AA052	ポイントビス用スペーサー L30 黒ニッケル	30mm	¥135 (税抜価格)	1
S-AA053	ポイントビス用スペーサー L40 黒ニッケル	40mm	¥160 (税抜価格)	1
S-AA055	ポイントビス用スペーサー L5 ステンレス	5mm	¥85 (税抜価格)	1
S-AA056	ポイントビス用スペーサー L15 ステンレス	15mm	¥145 (税抜価格)	1
S-AA057	ポイントビス用スペーサー L30 ステンレス	30mm	¥170 (税抜価格)	1
S-AA058	ポイントビス用スペーサー L40 ステンレス	40mm	¥260 (税抜価格)	1

※ポイントビス用スペーサーはφ8のみになります。
※ブラック・ホワイトはございません。

ポピックパー
壁面
パーツ
飾り
キャップ
壁付
ポピック
盗難防止
ポピック
壁付ボルト
ポピック

ポピック
ビス

ディスプレイ
フック

吸盤 /
マグネット

ディスプレイ
レール

パネル
ハンガー

ワイヤー
システム

ワイヤー
システム

ワイヤー
システム

ワイヤー
システム

ワイヤー
システム

ワイヤー
システム

ワイヤー
システム

ワイヤー
システム

ワイヤー
システム

ワイヤー
システム

ベース金具 (ポイントビス用) メーカー直送 屋内

¥400 (税抜価格)

001

材質 ■ ステンレス
※壁面に対する座面積を増やすための補強金具です。ベース金具無しでもご使用いただけます。

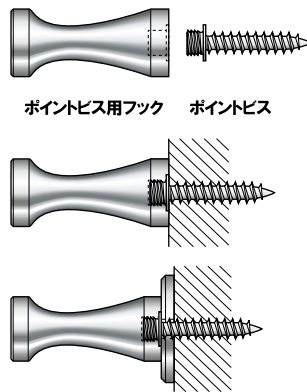
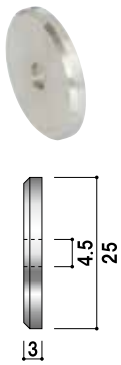

ストリーム35

ストリーム 35 (ポイントビス用フック) メーカー直送 屋内

¥680 (税抜価格)

001

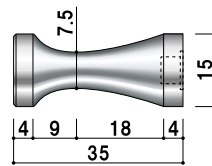

ストリーム 50 (ポイントビス用フック) メーカー直送 屋内

¥780 (税抜価格)

001

材質 ■ ステンレス
※施工には別途ポイントビスが必要です。

ストリーム50

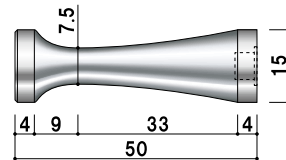

ライトアングル35

ライトアングル 35 (ポイントビス用フック) メーカー直送 屋内

¥680 (税抜価格)

001

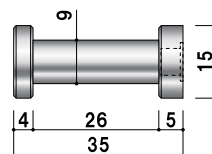

ライトアングル 50 (ポイントビス用フック) メーカー直送 屋内

¥780 (税抜価格)

001

材質 ■ ステンレス
※施工には別途ポイントビスが必要です。

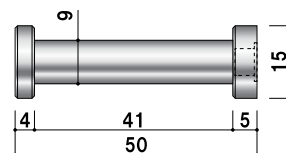

壁面フック

ディスプレイフック

ディスプレイのアクセントに。



取付方法

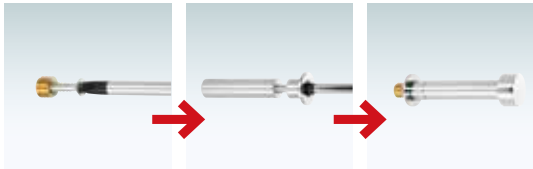

- ①座金をビスで固定します。
- ②台座とスペーサーをネジで固定します。
- ③座金に台座を取り付けて完成です。

POPICフック 75 (真鍮クロームメッキ)

品番	本体価格	屋内
POPICフック 75	¥2,200 (税抜価格)	0

※滑り止め用ビニールチューブ付き
※ W3/8 = 9.525mm

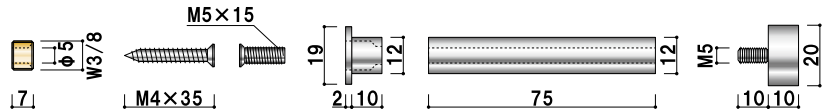

POPICフック 50 (真鍮クロームメッキ)

品番	本体価格	屋内
POPICフック 50	¥2,100 (税抜価格)	0

※滑り止め用ビニールチューブ付き
※ W3/8 = 9.525mm

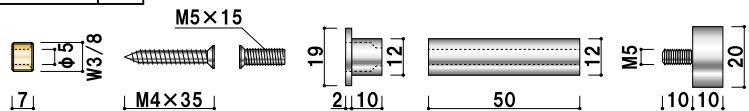

POPICフック 25 (真鍮クロームメッキ)

品番	本体価格	屋内
POPICフック 25	¥1,960 (税抜価格)	0

※滑り止め用ビニールチューブ付き
※ W3/8 = 9.525mm

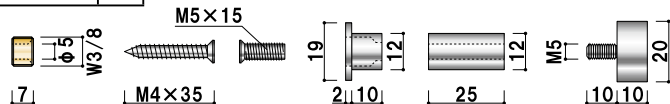

POPIC
ポピック

ポピック
パー

壁面
パーツ

飾り
キャップ

壁付
ポピック

盗難防止
ポピック

壁付ボルト
ポピック

ポイント
ビス

ディスプレイ
フック

吸盤/
マグネット

ディスプレイ
レール

パネル
ハンガー

ワイヤー
システム

新製品
NEW

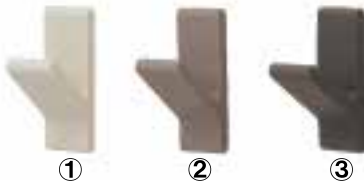

GN05-111 ※カラーをご指定ください。

メーカー直送 屋内

	品番	本体価格	
①	GN05-111-BE ベージュ	¥2,700 (税抜価格)	1
②	GN05-111-BR ブラウン	¥2,700 (税抜価格)	1
③	GN05-111-DG ダークグレー	¥2,700 (税抜価格)	1

ベース ■ ステンレス
 カバー ■ シリコーンゴム
 ■ 付属品
 取付ネジ×2 (ねじ取付用)
 ※施工にはビスの効く、
 下地のある場所を選んでください。

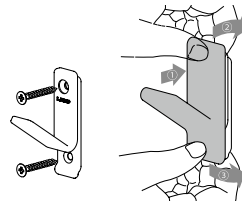
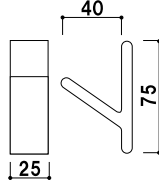

GN05-101 ※カラーをご指定ください。

メーカー直送 屋内

	品番	本体価格	
①	GN05-101-GPK グレイッシュピンク	¥2,600 (税抜価格)	1
②	GN05-101-GYE グレイッシュイエロー	¥2,600 (税抜価格)	1
③	GN05-101-GGN グレイッシュグリーン	¥2,600 (税抜価格)	1
④	GN05-101-GBU グレイッシュブルー	¥2,600 (税抜価格)	1
⑤	GN05-101-GWT グレイッシュホワイト	¥2,600 (税抜価格)	1
⑥	GN05-101-BR ブラウン	¥2,600 (税抜価格)	1
⑦	GN05-101-BL ブラック	¥2,600 (税抜価格)	1

ベース ■ ステンレス
 カバー ■ シリコーンゴム
 ■ 付属品
 取付ネジ×2 (ねじ取付用)
 ※施工にはビスの効く、
 下地のある場所を選んでください。
 コマ×2
 石膏くぎ×10本 (石膏ボード用)

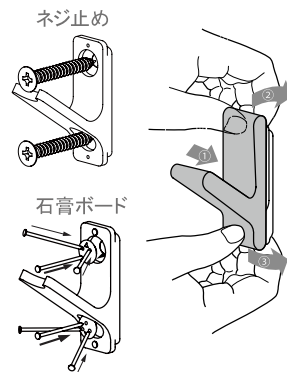
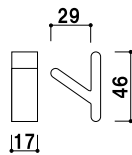

①



別注カバー作成可能
 高級感の演出が出来る
 オリジナルカバーも
 ロットによって製作可能です。
 詳しくはお問合せください。

UM05-101-BL ブラック

メーカー直送 屋内

	品番	本体価格	
①	UM05-101-BL ブラック	¥7,500 (税抜価格)	1

本体 ■ アルミ合金 アルマイトマットブラック処理
 ■ 付属品
 取付ネジ×2 (ねじ取付用)
 ※施工にはビスの効く、
 下地のある場所を選んでください。

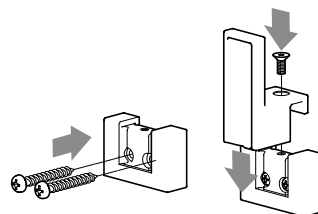
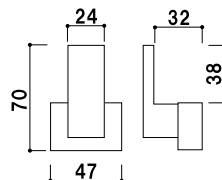

- ポップアップパー
- 壁面パーツ
- 飾りキャップ
- 壁付ポピック
- 盗難防止ポピック
- 壁付ボルトポピック
- ポイントビス
- ディスプレイフック
- 吸盤/マグネット
- ディスプレイレール
- パネルハンガー
- ワイヤーシステム

吸着ポピック

吸盤ポピック

吸盤なら手軽に
ディスプレイ。



φ50吸盤popic - 4セット

- POPIC
ポピック
- ポピック
パー
- 壁面
パーツ
- 飾り
キャップ
- 壁付
ポピック
- 盗難防止
ポピック
- 壁付ボルト
ポピック
- ポイント
ビス
- ディスプレイ
フック
- 吸盤 /
マグネット**
- ディスプレイ
レール
- パネル
ハンガー
- ワイヤー
システム



φ50 吸盤 popic (1セット) 屋内

¥500 (税抜価格) 000

材質 ■ 吸盤：軟質塩ビ透明
 キャップ：ABS樹脂
 ネジ有効 10mm
 ※面板有効 3 ~ 5mm 用
 ※面板にφ6の穴をあけてご使用ください。

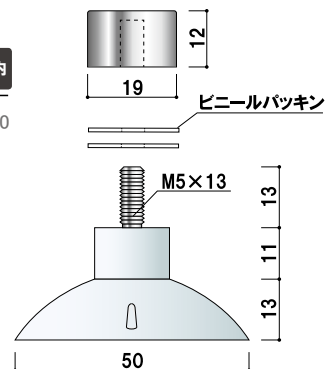

吸着ポピック

MG 強力マグネットで、スマートに取り付け。



POPIC
ポピック

ポピック
パー

壁面
パーツ

飾り
キャップ

壁付
ポピック

盗難防止
ポピック

壁付ボルト
ポピック

ポイント
ビス

ディスプレイ
フック

吸盤/
マグネット

ディスプレイ
レール

パネル
ハンガー

ワイヤー
システム

マグネット

マグネット

マグネット

マグネット

マグネット

マグネット

マグネット

マグネット

マグネット



おもて
うら

マグポピック (2個セット) 屋内

¥2,000 (税抜価格) 000

本体 ■ABS 樹脂クロームメッキ
シリコンシート付き
※面板厚 8mm まで

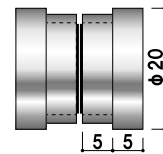

使用例

パネルやスタンド看板などに
情報を追加したいとき、チラシを
マグポピックで前後から挟めば、
強力な磁力がしっかりと押さえて離しません。



取り外し方法

磁力が強力なため、
左右に引っ張っても外れません。
スライドして取り外します。

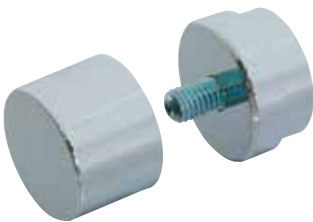

MG-21B (クロームメッキ) 屋内

¥1,300 (税抜価格) 000

本体 ■ABS 樹脂クロームメッキ
※面板厚 5mm まで
※マグネットの吸着力は、相手側の
材質 (スチールの板厚など) によって
変化しますのでご注意ください。

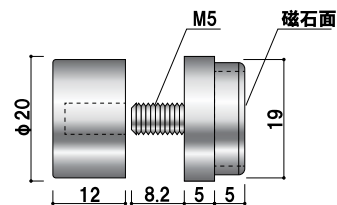

樹脂ラックとの組み合わせ

YR-400 と組み合わせてご使用いただけます。
ラック本体に付いているネジ止め用の穴に
ボルトを通し、
MG-21B を 4 セット取り付けます。



オプション

YR-400 (クリア / グレー)

¥1,800 (税抜価格) 004

重量 ■515g
本体 ■ポリエチレン
(P.294 掲載)

C型レール

新製品
NEW

材質 ■ アルミ 仕上 ■ アルマイトシルバー / アイボリーホワイト / つけ消しブラック 許容荷重 ■ 1Mあたり25kg

※お好みのサイズにカットも承ります。詳しくはお問い合わせください。

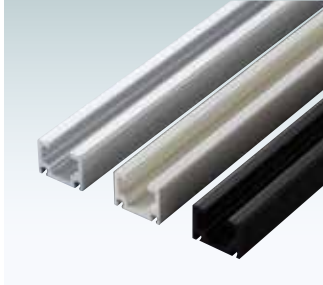

PR-1 スタンダードタイプ(穴加工無し) (シルバー / ホワイト / ブラック)

メーカー直送 屋内

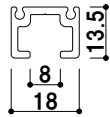

品番	L寸法	本体価格	
PR-1-L600	600mm	¥ 600 (税抜価格)	5
PR-1-L900	900mm	¥ 900 (税抜価格)	5
PR-1-L1200	1200mm	¥1,200 (税抜価格)	5
PR-1-L1500	1500mm	¥1,500 (税抜価格)	5
PR-1-L1800	1800mm	¥1,800 (税抜価格)	5

※ご注文時にカラーをご指定ください。

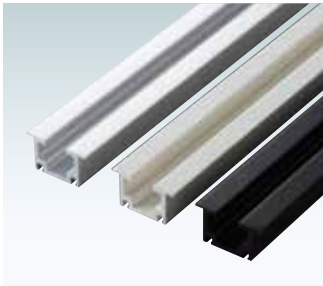

PR-2 仕上げ面12.5mm埋め込みタイプ(穴加工無し) (シルバー / ホワイト / ブラック)

メーカー直送 屋内

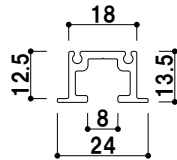

品番	L寸法	本体価格	
PR-2-L600	600mm	¥ 640 (税抜価格)	5
PR-2-L900	900mm	¥ 950 (税抜価格)	5
PR-2-L1200	1200mm	¥1,300 (税抜価格)	5
PR-2-L1500	1500mm	¥1,600 (税抜価格)	5
PR-2-L1800	1800mm	¥1,900 (税抜価格)	5

※ご注文時にカラーをご指定ください。

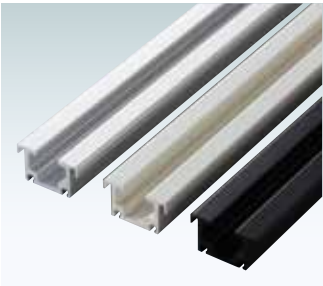

PR-3 仕上げ面9.5mm埋め込みタイプ(穴加工無し) (シルバー / ホワイト / ブラック)

メーカー直送 屋内

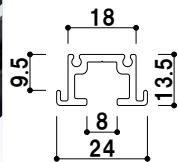

品番	L寸法	本体価格	
PR-3-L600	600mm	¥ 680 (税抜価格)	5
PR-3-L900	900mm	¥1,000 (税抜価格)	5
PR-3-L1200	1200mm	¥1,350 (税抜価格)	5
PR-3-L1500	1500mm	¥1,700 (税抜価格)	5
PR-3-L1800	1800mm	¥2,000 (税抜価格)	5

※ご注文時にカラーをご指定ください。

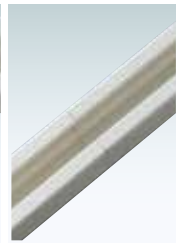
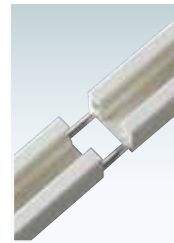
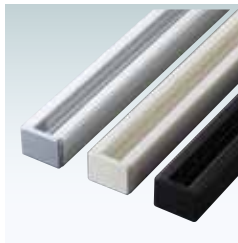
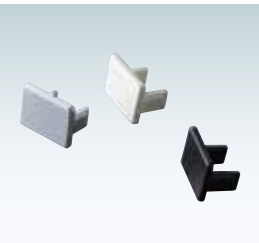

C型レール用エンドキャップ

メーカー直送 屋内

品番	本体価格	
エンドキャップ PR-E シルバー	¥210 (税抜価格)	1
エンドキャップ PR-E ホワイト	¥210 (税抜価格)	1
エンドキャップ PR-E ブラック	¥210 (税抜価格)	1

材質 ■ 亜鉛ダイキャスト
仕上 ■ サーチライトクロームメッキ / アイボリーホワイト焼付塗装 / つけ消しブラック焼付塗装

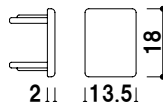

C型レール用ジョイントピン

メーカー直送 屋内

品番	本体価格	
ジョイントピン PR-JP (2本セット)	¥60 (税抜価格)	1

※ジョイントピンはレールをつなぎ合わせるために使用します。強度を出すための部品ではありません。レールの継ぎ目から50mm程度の箇所にビス止めが必要です。



ジョイントピン挿入用穴

レールにジョイントピンを手で押し込みます。

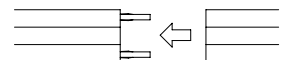

レールパーツ

材質 ■ 亜鉛ダイキャスト
仕上 ■ サーチライトクロームメッキ /
アイボリーホワイト焼付塗装 /
つけ消しブラック焼付塗装

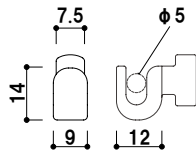

壁面用レールパーツ

メーカー直送 屋内

品番	本体価格	
PR-F01 シルバー	¥220 (税抜価格)	1
PR-F01 ホワイト	¥220 (税抜価格)	1
PR-F01 ブラック	¥220 (税抜価格)	1

材質 ■ 亜鉛ダイキャスト
仕上 ■ サーチライトクロームメッキ /
アイボリーホワイト焼付塗装 /
つけ消しブラック焼付塗装

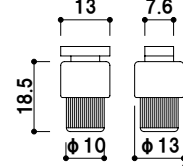

天井用レールパーツ

メーカー直送 屋内

品番	本体価格	
PR-F02 シルバー	¥480 (税抜価格)	1
PR-F02 ホワイト	¥480 (税抜価格)	1
PR-F02 ブラック	¥480 (税抜価格)	1

ディスプレイパーツ

対応ワイヤー ■ φ 0.6 ~ φ 1.2
材質 ■ 真鍮・SPCC
仕上 ■ サーチライトクロームメッキ

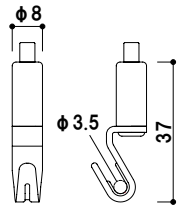

スタンダードフックタイプ

メーカー直送 屋内

品番	本体価格	
PR-H1	¥580 (税抜価格)	1

対応ワイヤー ■ φ 0.6 ~ φ 1.2
材質 ■ 真鍮・亜鉛ダイキャスト
仕上 ■ サーチライトクロームメッキ /
アイボリーホワイト焼付塗装 /
つけ消しブラック焼付塗装

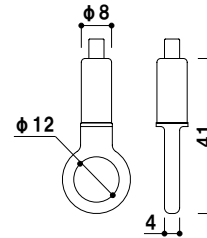

リングタイプ

メーカー直送 屋内

品番	本体価格	
PR-H2A シルバー	¥600 (税抜価格)	1
PR-H2A ホワイト	¥600 (税抜価格)	1
PR-H2A ブラック	¥600 (税抜価格)	1

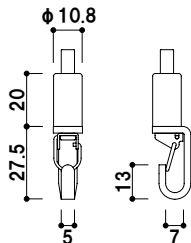

対応ワイヤー ■ φ 1.5
材質 ■ 真鍮・ステンレス
仕上 ■ サーチライトクロームメッキ
許容荷重 ■ 15kg 以内

スタンダードフック重量タイプ

メーカー直送 屋内

品番	本体価格	
20T-01	¥900 (税抜価格)	1

レール用ワイヤー

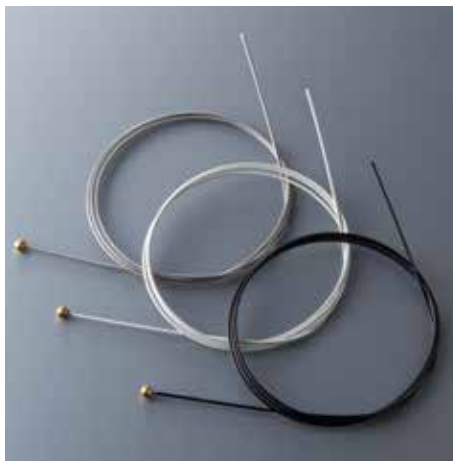

ワイヤー径 ■ φ 1.2 仕上がり ■ φ 1.3
許容荷重 ■ 10kg 以内
材質 ■ ステンレス
ワイヤーカラー ■ シルバー / アイボリーホワイト / つけ消しブラック

専用樹脂コーティングカラーワイヤー (シルバー / ホワイト / ブラック)

メーカー直送 屋内

品番	長さ	カラー	本体価格	
カラーワイヤー PW 1000	1000mm	シルバー / ホワイト / ブラック	¥280 (税抜価格)	1
カラーワイヤー PW 1500	1500mm		¥370 (税抜価格)	1
カラーワイヤー PW 2000	2000mm		¥460 (税抜価格)	1

※ご注文時にカラーをご指定ください。

ポピック
バー

壁面
パーツ

飾り
キャップ

壁付
ポピック

盗難防止
ポピック

壁付ボルト
ポピック

ポイント
ビス

ディスプレ
イフック

吸盤 /
マグネット

ディスプレ
イレール

パネル
ハンガー

ワイヤー
システム

ディスプレイレール

MCレール

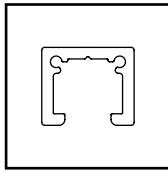
多彩な空間づくりを
可能にします。

MC-10H

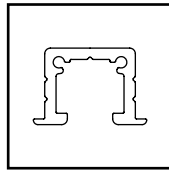
シンプルな
デザインなので、
インテリアに馴染みます。

MC-11

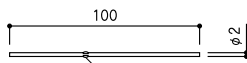
左右にツバがあるので、
埋め込み施工に
適しています。叩き込むことでピン突起が
レールに食い込みます。

MC-10H・11用パーツ(1本)

メーカー
直送 屋内

品番	本体価格	
ジョイントピン J1-03	¥30 (税抜価格)	1

※1箇所あたり2本必要です。

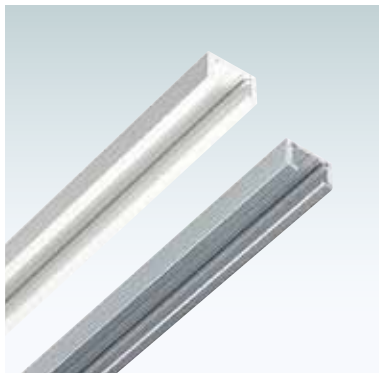

MC-10Hピクチャーレール(穴加工有)

(シルバー/ホワイト)

メーカー
直送 屋内

品番	L寸法	本体価格	
MC-10H 2000 シルバー (穴8ヵ所)	2000mm	¥2,200 (税抜価格)	300
MC-10H 2000 ホワイト (穴8ヵ所)	2000mm	¥2,400 (税抜価格)	300
MC-10H 3000 シルバー (穴11ヵ所)	3000mm	¥3,300 (税抜価格)	300
MC-10H 3000 ホワイト (穴11ヵ所)	3000mm	¥3,600 (税抜価格)	300
エンドキャップ MC-10E シルバー	-	¥ 350 (税抜価格)	1
エンドキャップ MC-10E ホワイト	-	¥ 450 (税抜価格)	1

材質 ■アルミアルマイト仕上 許容荷重 ■30kg

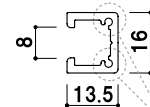
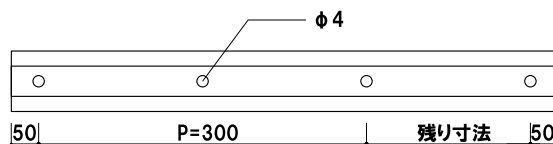
※お好みのサイズにカットも承ります。
別途カット代、納期がかかります。
詳しくはお問い合わせください。

ジョイントピン・ビス用スリット

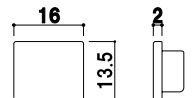

MC-10E エンドキャップ

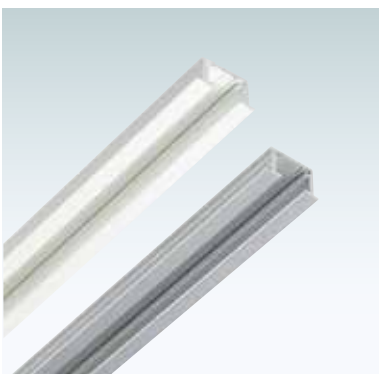

MC-11ピクチャーレール(穴加工無し)

(シルバー/ホワイト)

メーカー
直送 屋内

品番	L寸法	本体価格	
MC-11 2000 シルバー	2000mm	¥2,100 (税抜価格)	300
MC-11 2000 ホワイト	2000mm	¥2,300 (税抜価格)	300
MC-11 3000 シルバー	3000mm	¥3,150 (税抜価格)	300
MC-11 3000 ホワイト	3000mm	¥3,450 (税抜価格)	300
エンドキャップ MC-11E シルバー	-	¥ 350 (税抜価格)	1
エンドキャップ MC-11E ホワイト	-	¥ 450 (税抜価格)	1

材質 ■アルミアルマイト仕上 許容荷重 ■30kg

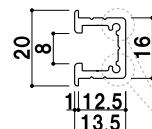
※お好みのサイズにカットも承ります。
通常よりも納期がかかります。
詳しくはお問い合わせください。

ジョイントピン・ビス用スリット

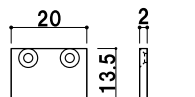

MC-11E エンドキャップ

POPIC
ポピックポピック
パー壁面
パーツ飾り
キャップ壁付
ポピック盗難防止
ポピック壁付ボルト
ポピックポイント
ビスディスプレ
イフック吸盤/
マグネットディスプレ
イレールパネル
ハンガーワイヤー
システム

BS-32R-R

メーカー直送 屋内



品番	本体価格	
BS-32R-R	¥1,000 (税抜価格)	1

用途 ■天井
 対応ワイヤー ■φ1.0 ~ φ1.5
 材質 ■真鍮
 仕上 ■梨地ニッケルメッキ
 ※ワイヤーは貫通しません。

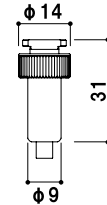

BS-23 + BS-23J-R

メーカー直送 屋内

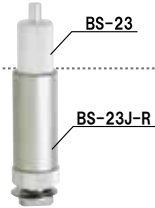

品番	本体価格	
BS-23+BS-23J-R	¥3,300 (税抜価格)	1

用途 ■床
 対応ワイヤー ■φ1.0 ~ φ1.5
 材質 ■真鍮
 仕上 ■梨地ニッケルメッキ
 ※ワイヤーは貫通しません。

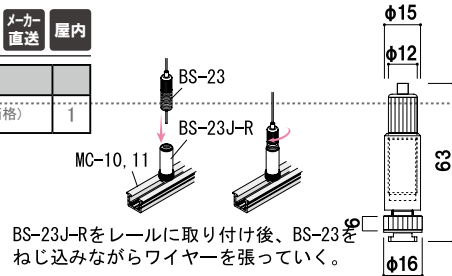

BS-23J-Rをレールに取り付け後、BS-23をねじ込みながらワイヤーを張っていく。

MCD-4

メーカー直送 屋内



品番	本体価格	
MCD-4	¥750 (税抜価格)	1

用途 ■天井用フック
 対応ワイヤー ■φ0.6 ~ φ1.5
 材質 ■真鍮・ステンレス
 仕上 ■梨地ニッケルメッキ

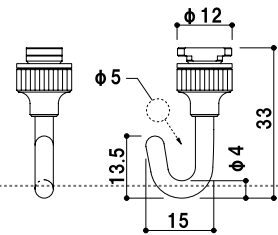

MC-6H

メーカー直送 屋内



品番	本体価格	
MC-6H	¥1,500 (税抜価格)	1

用途 ■天井用フック
 対応ワイヤー ■φ0.6 ~ φ1.5
 材質 ■真鍮・ステンレス
 仕上 ■梨地ニッケルメッキ

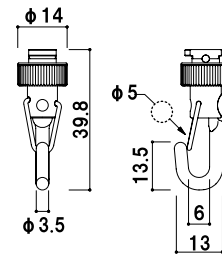

BS-36D-R

メーカー直送 屋内



品番	本体価格	
BS-36D-R	¥1,000 (税抜価格)	1

用途 ■壁面
 対応ワイヤー ■φ1.0 ~ φ1.5
 材質 ■真鍮
 仕上 ■梨地ニッケルメッキ

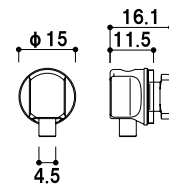

MCD-6 (ニッケルメッキ / ホワイト)

メーカー直送 屋内



品番	本体価格	
MCD-6 シルバー	¥450 (税抜価格)	1
MCD-6 ホワイト	¥500 (税抜価格)	1

用途 ■壁面用フック
 対応ワイヤー ■φ0.6 ~ φ1.5
 材質 ■亜鉛ダイカスト
 仕上 ■ニッケルメッキ / 白塗装

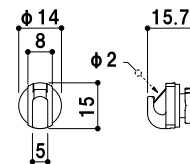

MCD-2

メーカー直送 屋内



品番	本体価格	
MCD-2	¥700 (税抜価格)	1

用途 ■壁面用フック
 対応ワイヤー ■φ0.6 ~ φ1.5
 材質 ■真鍮・ステンレス
 仕上 ■梨地ニッケルメッキ

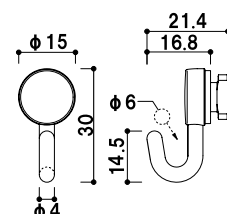

ポップックバー

壁面パーツ

飾りキャップ

壁付ポップック

盗難防止ポップック

壁付ボルトポップック

ポイントビス

ディスプレイフック

吸盤 / マグネット

ディスプレイレール

パネルハンガー

ワイヤーシステム

パネルハンガー

PPH フレームレスで浮遊感のある展示方法。

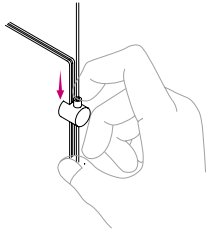

高さ調節
 本体金具で位置の調節がいつでも簡単に行えるため、パネルを後から自由に追加することができます。

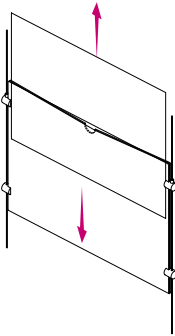

掲示物の交換
 上部から紙の入れ替えが簡単に行えます。

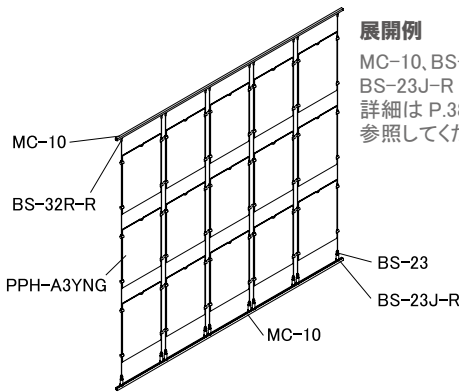

展開例
 MC-10、BS-23、BS-32R-R、BS-23J-Rなどのパーツの詳細はP.386～P.387を参照してください。



PPH-A4YNG

- POPIC ポピック
- ポピック パー
- 壁面 パーツ
- 飾り キャップ
- 壁付 ポピック
- 盗難防止 ポピック
- 壁付ボルト ポピック
- ポイント ビス
- ディスプレイ フック
- 吸盤 / マグネット
- ディスプレイ レール

- パネル ハンガー
- ワイヤー システム

ヨコ型



タテ型



フレームレスパネルハンガー

メーカー直送 屋内

サイズ	向き	品番	全幅(W×H)	ワイヤー幅	本体価格	
B5	ヨコ	PPH-B5YNG	W287 × H186mm	278.5mm	¥6,000 (税抜価格)	1
	タテ	PPH-B5TNG	W212 × H261mm	203.5mm	¥6,000 (税抜価格)	1
A4	ヨコ	PPH-A4YNG	W327 × H214mm	318.5mm	¥6,600 (税抜価格)	1
	タテ	PPH-A4TNG	W242 × H301mm	233.5mm	¥6,600 (税抜価格)	1
B4	ヨコ	PPH-B4YNG	W397 × H261mm	388.5mm	¥8,100 (税抜価格)	1
	タテ	PPH-B4TNG	W287 × H368mm	278.5mm	¥8,100 (税抜価格)	1
A3	ヨコ	PPH-A3YNG	W452 × H301mm	443.5mm	¥9,000 (税抜価格)	1
	タテ	PPH-A3TNG	W327 × H424mm	318.5mm	¥9,000 (税抜価格)	1

内容 ■ 本体金具、アクリル 1.5mm
 対応ワイヤー ■ φ 1.0 ~ φ 1.2
 材質 ■ 真鍮、アクリル
 仕上 ■ 梨地ニッケル仕上、磨き仕上
 ※ワイヤーはセットに含まれません。
 ※部品のみの販売はしていません。

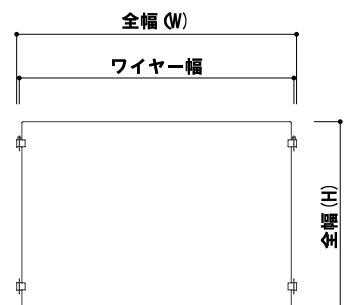

BSC-1S set (左右金具1セット)

メーカー直送 屋内

品番	本体価格	
BSC-1S set	¥2,500 (税抜価格)	1

用途 ■ パネル吊り
 対応ワイヤー ■ $\phi 1.0 \sim 1.2$
 材質 ■ 真鍮
 仕上 ■ クロームメッキ
 板厚 ■ 3mm ~ 5mm
 ※ワイヤーは直通します。

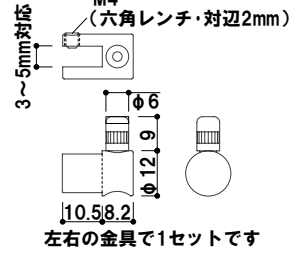
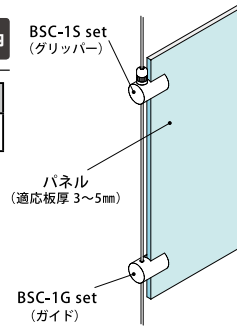

BSC-1S set 用ワイヤーガイド

BSC-1G set (金具2個1セット)

メーカー直送 屋内

品番	本体価格	
BSC-1G set	¥1,200 (税抜価格)	1

用途 ■ パネル振れ・開き防止

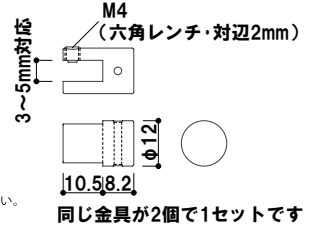
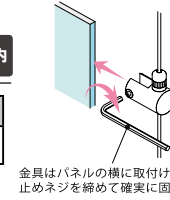

BSU-1S

メーカー直送 屋内

品番	本体価格	
BSU-1S	¥1,500 (税抜価格)	1

用途 ■ パネル吊り
 対応ワイヤー ■ $\phi 1.0$ 、 $\phi 1.2$ 、 $\phi 1.5$
 材質 ■ 真鍮
 仕上 ■ クロームメッキ
 板厚 ■ 3mm ~ 10mm
 ※ワイヤーは直通します。

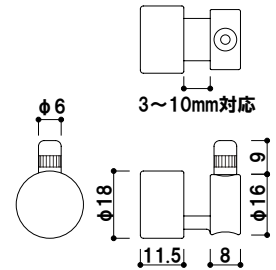
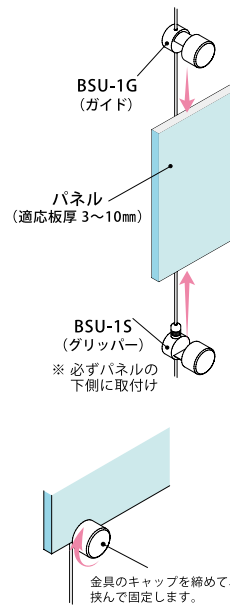

BSU-1S用ワイヤーガイド

BSU-1G

メーカー直送 屋内

品番	本体価格	
BSU-1G	¥900 (税抜価格)	1

用途 ■ パネル振れ・開き防止

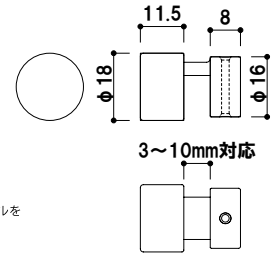
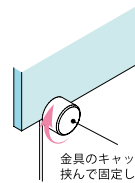

BSC展開例

パネルに穴を開けずに、横からはさんで吊り下げます。

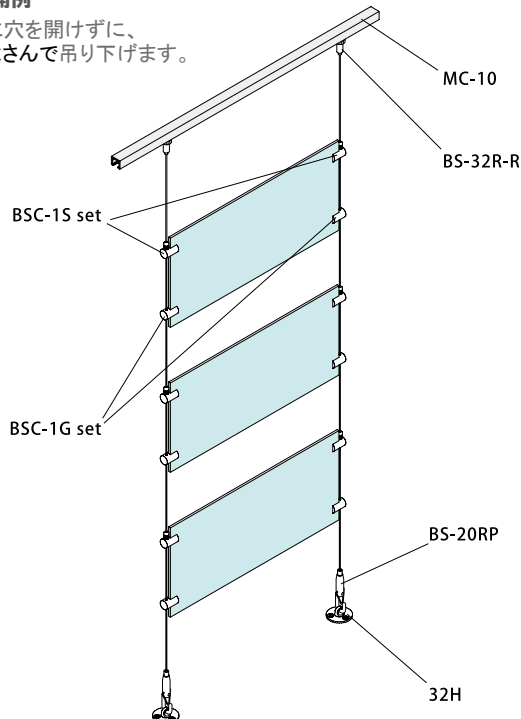

BSU展開例

パネルに穴を開けずに、上下からはさんで吊り下げます。

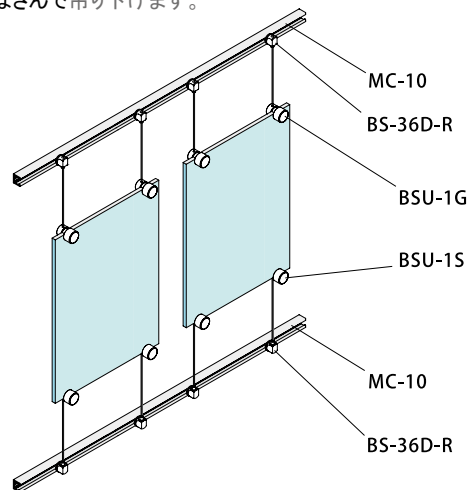

ポップアップバー

壁面パーツ

飾りキャップ

壁付ポップック

盗難防止ポップック

壁付ボルトポップック

ポイントビス

ディスプレイフック

吸盤/マグネット

ディスプレイレール

パネルハンガー

ワイヤーシステム

ワイヤーシステム

ワイヤーシステム

ワイヤーロープ許容荷重の目安

太さ	φ 1.0	φ 1.2	φ 1.5	φ 2.0	φ 2.5
許容荷重 (kg)	8	10	30	50	70



複数吊り許容荷重の計算方法

(使用するワイヤーの許容荷重×本数) × 0.6

複数 (2 ~ 4 本) のワイヤーで吊り下げる場合には、ワイヤー1本あたりの許容荷重の合算を 60% にした値を、安全にご使用になる目安としてご検討ください。5 点吊り以上の場合、耐荷重は、4 点吊りの値に準拠してください。
※複数吊りの場合は、1 本のワイヤーに荷重が集中しないよう各ワイヤーに均等に荷重が加わるようにご使用ください。

1 点吊りの許容荷重(ワイヤー径 φ 1.5 の場合)

ワイヤー線径の許容荷重 × 1 点 × 100%
 (計算例) 30kg × 1 = 30kg



一点吊りの場合には、許容荷重をそのまま適用することができます。

2 点吊りの許容荷重(ワイヤー径 φ 1.5 の場合)

ワイヤー線径の許容荷重 × 2 点 × 60%
 (計算例) 30kg × 2 × 0.6 = 36kg

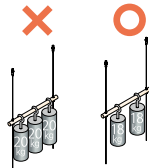

30kg × 2 = 60kg ではご使用になれません。安全にご使用いただく為に、必ず 60% の係数をお守りください。

4 点吊りの許容荷重(ワイヤー径 φ 1.5 の場合)

ワイヤー線径の許容荷重 × 4 点 × 60%
 (計算例) 30kg × 4 × 0.6 = 72kg

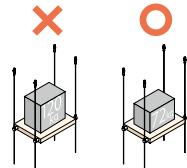

30kg × 4 = 120kg ではご使用になれません。安全にご使用いただく為に、必ず 60% の係数をお守りください。

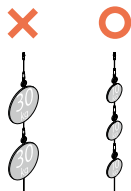

吊り数を増やした場合にも、重量は天井面の金具に集中してしまう為に、全体の重量合算が 30kg を超えないように調整してください。

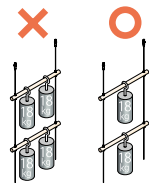

段を増やした場合でも、重量は天井面の金具に集中してしまう為に、全体の合計合算が 36kg を超えないように調整してください。

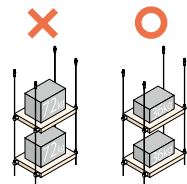

棚板を増やした場合でも、重量は天井面の金具に集中してしまう為に、全体の合計合算が 72kg を超えないように調整してください。

ステンレスワイヤー

メーカー直送 屋内

太さ	許容加重	長さ	本体価格		太さ	許容加重	長さ	本体価格		太さ	許容加重	長さ	本体価格		
φ 1.0	8kg	1m	¥ 230 (税抜価格)	1	φ 1.2	10kg	1m	¥ 230 (税抜価格)	1	φ 1.5	30kg	1m	¥ 230 (税抜価格)	1	
		2m	¥ 450 (税抜価格)	1			2m	¥ 450 (税抜価格)	1			2m	¥ 450 (税抜価格)	1	
		3m	¥ 670 (税抜価格)	1			3m	¥ 670 (税抜価格)	1			3m	¥ 670 (税抜価格)	1	
		5m	¥1,120 (税抜価格)	1			5m	¥1,120 (税抜価格)	1			5m	¥1,120 (税抜価格)	1	
		10m	¥2,220 (税抜価格)	1			10m	¥2,220 (税抜価格)	1			10m	¥2,220 (税抜価格)	1	
φ 2.0	50kg	1m	¥ 280 (税抜価格)	1	φ 2.5	70kg	1m	¥ 310 (税抜価格)	1	※その他の太さ・長さにつきましてはお問い合わせください。					
		2m	¥ 560 (税抜価格)	1			2m	¥ 610 (税抜価格)	1						
		3m	¥ 840 (税抜価格)	1			3m	¥ 920 (税抜価格)	1						
		5m	¥1,400 (税抜価格)	1			5m	¥1,530 (税抜価格)	1						
		10m	¥2,800 (税抜価格)	1			10m	¥3,050 (税抜価格)	1						

メーカー直送 屋内

AMT-5

品番	本体価格	
AMT-5	¥950 (税抜価格)	1

用途 ■ 天井・ボード埋め込み
対応ワイヤー ■ $\phi 0.6 \sim \phi 0.8$
材質 ■ 真鍮
仕上 ■ ニッケルメッキ
※ワイヤーは貫通します。

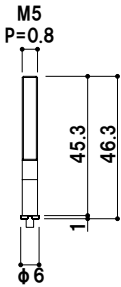

説明図

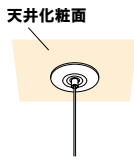
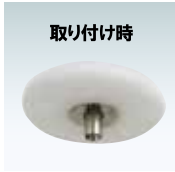
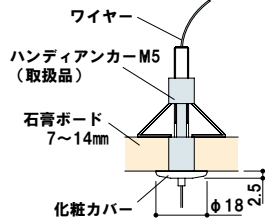

使用方法

ボードアンカー(別売)を使用して天井面に設置します。余分なワイヤーは天井裏に送り込めます。金具の露出が少なく、使用しない時にも目立ちません。

メーカー直送 屋内

AM-32

品番	本体価格	
AM-32	¥1,500 (税抜価格)	1

用途 ■ 天井・ビス止め
対応ワイヤー ■ $\phi 0.6 \sim \phi 0.8$
材質 ■ 真鍮、スチール
仕上 ■ 梨地ニッケルメッキ
※ワイヤーは貫通しません。

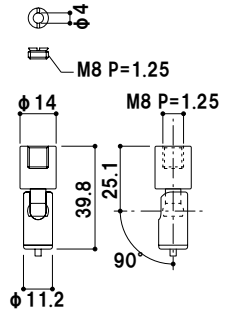

説明図

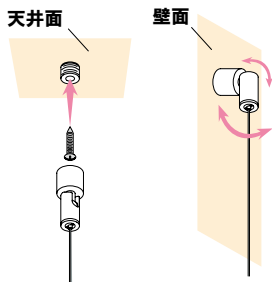

使用方法

呼び径3のナベタッピング(別売)または呼び径3.5の丸木ネジ(別売)を使用して天井や壁面に取り付けます。金具に首振り機能があるので自由に角度を調整できます。

メーカー直送 屋内

AM-20

品番	本体価格	
AM-20	¥950 (税抜価格)	1

用途 ■ フック
対応ワイヤー ■ $\phi 0.6 \sim \phi 0.8$
材質 ■ 真鍮、スチール
仕上 ■ クロームメッキ
※ワイヤーは貫通します。

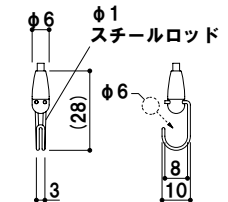

説明図

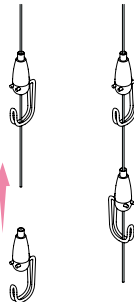

使用方法

ワイヤーが貫通するので位置調整や連続使用が簡単にできます。

メーカー直送 屋内

AM-23Jset

品番	本体価格	
AM-23Jset	¥3,200 (税抜価格)	1

用途 ■ 床
対応ワイヤー ■ $\phi 0.6 \sim \phi 0.8$
材質 ■ 真鍮、スチール
仕上 ■ 梨地ニッケルメッキ
※ワイヤーは貫通しません。

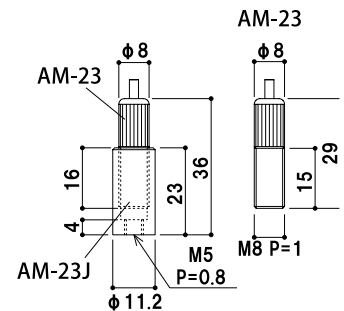

説明図

図① AM-23をワイヤーを差して 緩めておく 締め込む

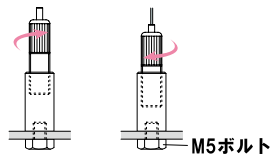

図② AM-23をワイヤーを差して 緩めておく 締め込む

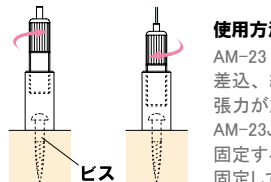

使用方法

AM-23をゆるめてから、ワイヤーを差込、締め込むだけでワイヤーに張力が加えられます。AM-23Jは図①のようにM5のボルトで固定するか、図②のようにビスで固定してください。(別売)



AT-1 / AT-5取付方法

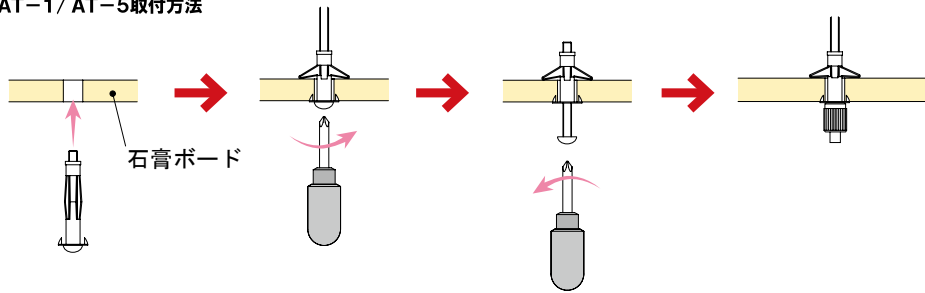

- ①石膏ボードに下穴を開け、ボードアンカーをビスごと差し込みます。
- ②爪をしっかりとボードに食い込ませビスを締めこみます。
- ③ボードアンカーのビスを外します。
- ④ボードアンカーを取り付けた状態で本体をねじ込みます。



※ボードアンカーは付属しておりません。必要な場合はお申し付けください。(P.208 参考)

POPIC ポピック

ポピック パー

壁面 パーツ

飾り キャップ

壁付 ポピック

盗難防止 ポピック

壁付ボルト ポピック

ポイント ビス

ディスプレイ フック

吸盤 / マグネット

ディスプレイ レール

パネル ハンガー

ワイヤー システム

説明図



クローム ホワイト

ボードアンカー-M4

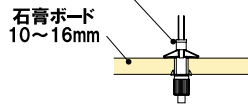

石膏ボード 10~16mm

使用方法

ボードアンカー（別売）を使用して天井面に設置します。余分なワイヤーは天井裏に送り込めます。金具の露出が少なく、使用しない時にも目立ちません。

AT-1 (クローム / ホワイト)

メーカー直送 屋内

品番	本体価格	
AT-1 (クローム)	¥700 (税抜価格)	1
AT-1 (ホワイト)	¥850 (税抜価格)	1

用途 ■ 天井

対応ワイヤー ■ $\phi 1.0 \sim \phi 1.2$

材質 ■ 真鍮

仕上 ■ クロームメッキ / 白塗装仕上

板厚 ■ 10 ~ 16mm まで

※ワイヤーは貫通します。

※ホワイトには同色塗装のワッシャーが1枚付属しています。

※この製品は 5kg まででの使用となります。

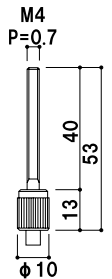

説明図



ボードアンカー-M5

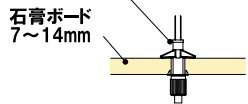

石膏ボード 7~14mm

使用方法

ボードアンカー（別売）を使用して天井面に設置します。余分なワイヤーは天井裏に送り込めます。金具の露出が少なく、使用しない時にも目立ちません。出入口・空調付近などでも風の影響を受けにくいようM5のネジを使用しています。

AT-5

メーカー直送 屋内

品番	本体価格	
AT-5	¥750 (税抜価格)	1

用途 ■ 天井

対応ワイヤー ■ $\phi 1.0 \sim \phi 1.2$

材質 ■ 真鍮

仕上 ■ クロームメッキ

板厚 ■ 7 ~ 14mm まで

※ワイヤーは貫通します。

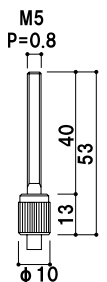

説明図

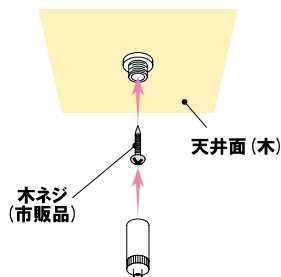

使用方法

本体を二分割し、座金を木ネジで木部に固定します。その後、本体をネジ込み取り付けます。

AZ-1

メーカー直送 屋内

品番	本体価格	
AZ-1	¥950 (税抜価格)	1

用途 ■ 天井・パネル・ポスター

対応ワイヤー ■ $\phi 1.0 \sim \phi 1.2$

材質 ■ 真鍮・スチール・ステンレス

仕上 ■ クロームメッキ

※天井部に設置した際はワイヤーは貫通しません。

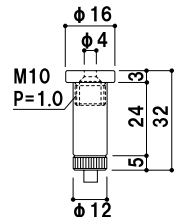

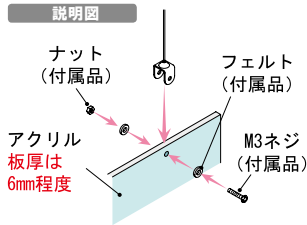

使用方法
 パネルの穴位置にあわせて、
 付属のネジとナットを使って
 挟み込みます。
 パネルの下穴はφ 3.5 ~ 4.0mm、
 小口より中心が 6.0 ~ 7.5mm。

A-01

メーカー直送 屋内

品番	本体価格	
A-01 (1010)	¥350 (税抜価格)	1

用途 ■ パネル・ポーター・アクリルパネル
 材質 ■ 真鍮 (ワイヤー部：ステンレス)
 仕上 ■ クロームメッキ
 板厚 ■ 6mm まで
 標準ワイヤー (φ 1.0 × 1,000mm) 付
 ※ワイヤーは貫通しません。

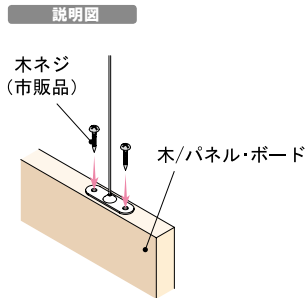
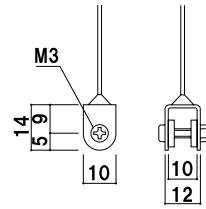

使用方法
 木製のパネルやボードに、
 直接木ネジで取り付けます。

A-02

メーカー直送 屋内

品番	本体価格	
A-02 (1010)	¥350 (税抜価格)	1

用途 ■ パネル・ポーター
 材質 ■ 真鍮 (ワイヤー部：ステンレス)
 仕上 ■ クロームメッキ
 標準ワイヤー (φ 1.0 × 1,000mm) 付
 ※ワイヤーは貫通しません。

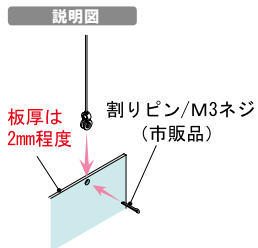
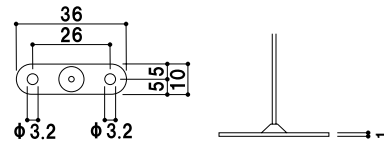

使用方法
 パネルの穴位置にあわせて、
 市販品の割りピンや
 M3ネジとナットを使って
 取り付けます。
 パネルの下穴はφ 3.5 ~ 4.0mm、
 小口より中心が 3.5 ~ 4.0mm。

A-03

メーカー直送 屋内

品番	本体価格	
A-03 (1010)	¥300 (税抜価格)	1

用途 ■ パネル・ポーター・アクリルパネル
 材質 ■ 真鍮 (ワイヤー部：ステンレス)
 仕上 ■ クロームメッキ
 板厚 ■ 2mm まで
 標準ワイヤー (φ 1.0 × 1,000mm) 付
 ※ワイヤーは貫通しません。

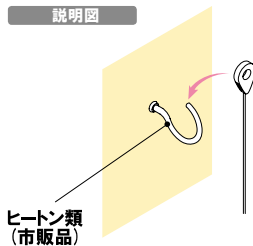
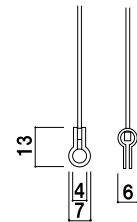

使用方法
 市販のヒートンや、
 レール用のフックに
 引っ掛けて使用する
 リング付きワイヤーです。

A-04

メーカー直送 屋内

品番	本体価格	
A-04 (1010)	¥550 (税抜価格)	1

用途 ■ リング
 材質 ■ 亜鉛ダイキャスト (ワイヤー部：ステンレス)
 仕上 ■ ニッケルメッキ
 標準ワイヤー (φ 1.0 × 1,000mm) 付
 ※ワイヤーは貫通しません。

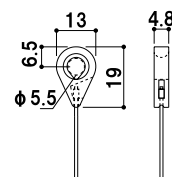

POPIC
ポピック

ポピック
バー

壁面
パーツ

飾り
キャップ

壁付
ポピック

盗難防止
ポピック

壁付ボルト
ポピック

ポイント
ビス

ディスプレイ
フック

吸盤/
マグネット

ディスプレイ
レール

パネル
ハンガー

ワイヤー
システム

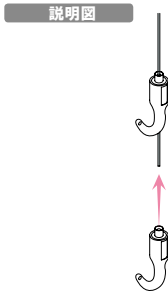

使用方法
ワイヤーが貫通するので位置調整や連続使用が簡単に行えます。

AF-3 (クローム / ホワイト / ブラック)

メーカー直送 屋内

品番	本体価格	
AF-3 (クローム)	¥700 (税抜価格)	1
AF-3 (ホワイト・ブラック)	¥800 (税抜価格)	1

用途 ■ フック
対応ワイヤー ■ $\phi 1.0 \sim \phi 1.2$
材質 ■ 亜鉛ダイキャスト
仕上 ■ クロームメッキ、塗装 (白 / 黒)
※ワイヤーは貫通します。
※ご注文時にカラーをご指定ください。

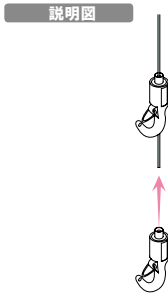
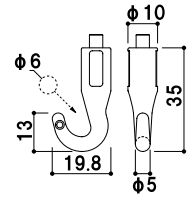

使用方法
ワイヤーが貫通するので位置調整や連続使用が簡単に行えます。

AF-3P (クローム / ホワイト / ブラック)

メーカー直送 屋内

品番	本体価格	
AF-3P (クローム)	¥800 (税抜価格)	1
AF-3P (ホワイト・ブラック)	¥900 (税抜価格)	1

用途 ■ フック
対応ワイヤー ■ $\phi 1.0 \sim \phi 1.2$
材質 ■ 亜鉛ダイキャスト
仕上 ■ クロームメッキ、塗装 (白 / 黒)
※ワイヤーは貫通します。
※ご注文時にカラーをご指定ください。

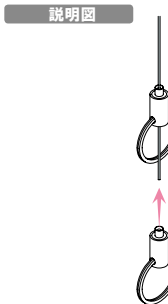
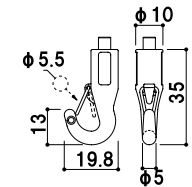

使用方法
ワイヤーが貫通するので位置調整や連続使用が簡単に行えます。
リング部は取り外すことができます。

AR-1

メーカー直送 屋内

品番	本体価格	
AR-1	¥750 (税抜価格)	1

用途 ■ リング
対応ワイヤー ■ $\phi 1.0 \sim \phi 1.2$
材質 ■ スチール・真鍮
仕上 ■ クロームメッキ
※ワイヤーは貫通します。

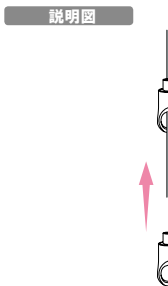
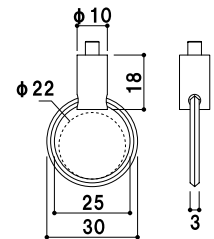

使用方法
ワイヤーが貫通するので位置調整や連続使用が簡単に行えます。
ループワイヤーの代わりとしても使えます。

BS-22

メーカー直送 屋内

品番	本体価格	
BS-22	¥800 (税抜価格)	1

用途 ■ リング
対応ワイヤー ■ $\phi 1.0 \sim \phi 1.5$
材質 ■ 真鍮
仕上 ■ クロームメッキ
※ワイヤーは貫通します。

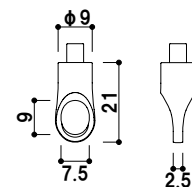



BSK-1S

メーカー直送 屋内

品番	本体価格	
BSK-1S	¥1,400 (税抜価格)	1

用途 ■ パネル吊り
 対応ワイヤー ■ $\phi 1.0 \sim \phi 1.5$
 材質 ■ 真鍮
 仕上 ■ クロームメッキ
 板厚 ■ 3mm ~ 6mm
 ※ワイヤーは貫通します。

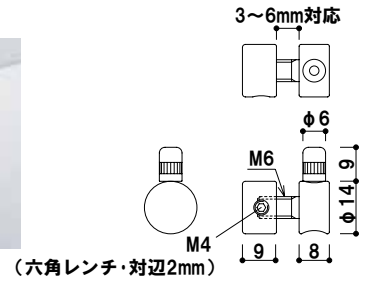

BSK-1S用ワイヤーガイド BSK-1G

メーカー直送 屋内

品番	本体価格	
BSK-1G	¥750 (税抜価格)	1

用途 ■ パネル振れ・開き防止

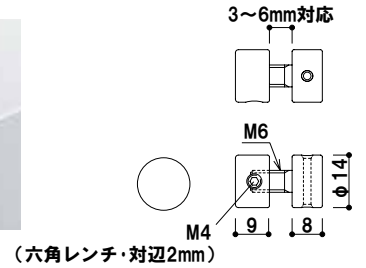

BSK-2S

メーカー直送 屋内

品番	本体価格	
BSK-2S	¥2,200 (税抜価格)	1

用途 ■ パネル吊り
 対応ワイヤー ■ $\phi 1.0 \sim \phi 1.5$
 材質 ■ 真鍮
 仕上 ■ クロームメッキ
 板厚 ■ 3mm ~ 6mm
 ※ワイヤーは貫通します。

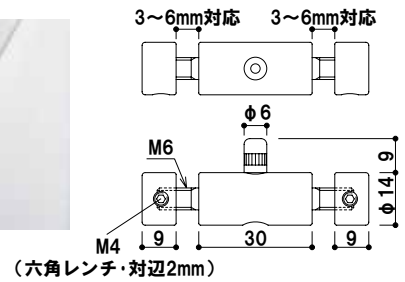

BSK-2S用ワイヤーガイド BSK-2G

メーカー直送 屋内

品番	本体価格	
BSK-2G	¥1,500 (税抜価格)	1

用途 ■ パネル振れ・開き防止

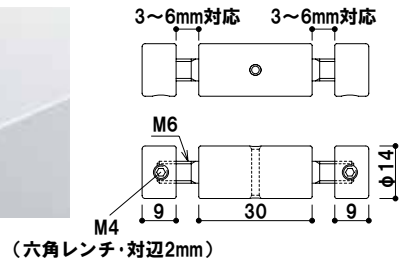

BSK-1 展開例

パネルに穴を開けて取り付けます。
 A2 サイズ以上の大判パネル吊りに適しています。

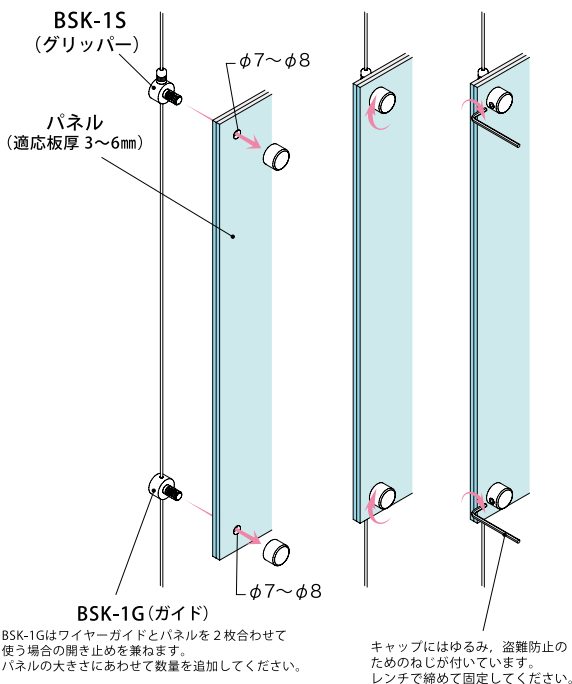

BSK-2 展開例

パネルに穴を開けて取り付けます。
 金具の両側にパネルを取り付けられます。
 A2 サイズ以上の大判パネル吊りに適しています。

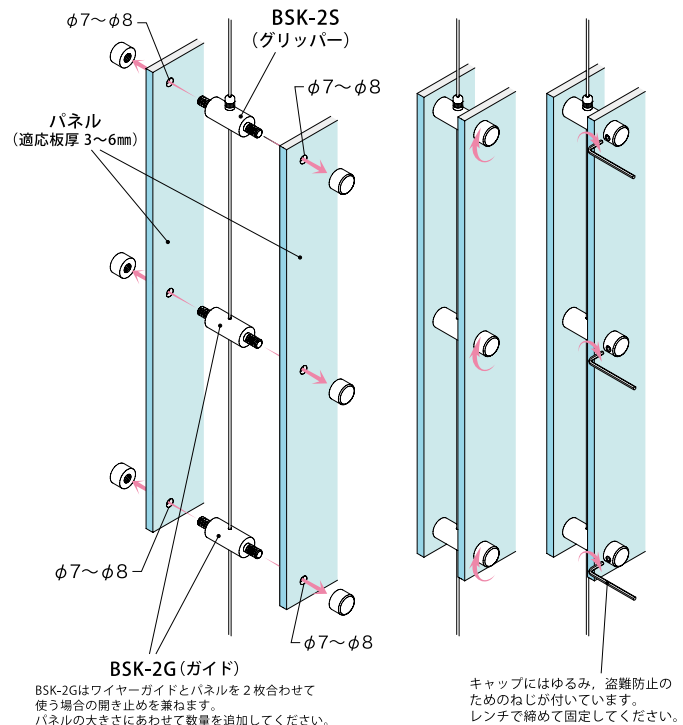

- ポップバー
- 壁面パーツ
- 飾りキャップ
- 壁付ポップ
- 盗難防止ポップ
- 壁付ボルトポップ
- ポイントビス
- ディスプレイフック
- 吸盤/マグネット
- ディスプレイレール
- パネルハンガー
- ワイヤーシステム

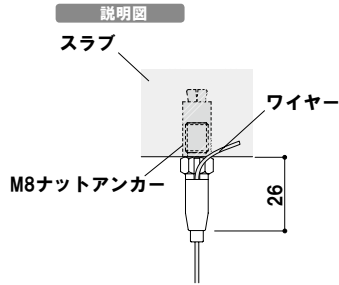

使用方法
M8のナットアンカーに取り付けられます。

BS-38 + T

メーカー直送 屋内

品番	本体価格	
BS-38+T	¥1,400 (税抜価格)	1

用途 ■ 天井
対応ワイヤー ■ $\phi 1.0 \sim \phi 1.5$
材質 ■ ステンレス、真鍮
仕上 ■ サテン、ニッケルメッキ
※ワイヤーはスリットより引き出せます。

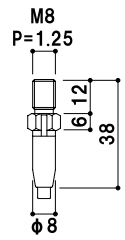

POPIC ポピック

ポピック パー

壁面 パーツ

飾り キャップ

壁付 ポピック

盗難防止 ポピック

壁付ボルト ポピック

ポイント ビス

ディスプレイ フック

吸盤 / マグネット

ディスプレイ レール

パネル ハンガー

ワイヤー システム

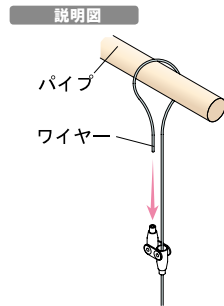

使用方法
ワイヤーの端部を利用し、図のような形で、パイプ等に結びつくループを作ります。

BS-25

メーカー直送 屋内

品番	本体価格	
BS-25	¥2,400 (税抜価格)	1

用途 ■ 天井・中間・ループ吊り
対応ワイヤー ■ $\phi 1.0 \sim \phi 1.5$
材質 ■ ステンレス
仕上 ■ サテン
※ワイヤーは貫通します。

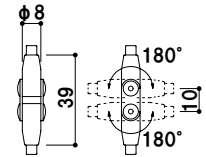

フレックスループ

メーカー直送 屋内

品番	太さ	L寸法	本体価格	
RB-15 1010	$\phi 1.0$	1000mm	¥ 950 (税抜価格)	1
RB-15 1020	$\phi 1.0$	2000mm	¥1,070 (税抜価格)	1
RB-15 1030	$\phi 1.0$	3000mm	¥1,190 (税抜価格)	1
RB-15 1510	$\phi 1.5$	1000mm	¥ 950 (税抜価格)	1
RB-15 1520	$\phi 1.5$	2000mm	¥1,070 (税抜価格)	1
RB-15 1530	$\phi 1.5$	3000mm	¥1,190 (税抜価格)	1

材質 ■ ステンレス
※ワイヤー付き

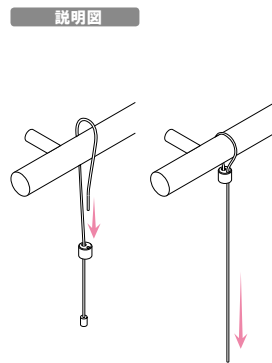

使用方法
ワイヤーをパイプなどに回しこんで、引っ掛けるだけでもお使いいただけます。

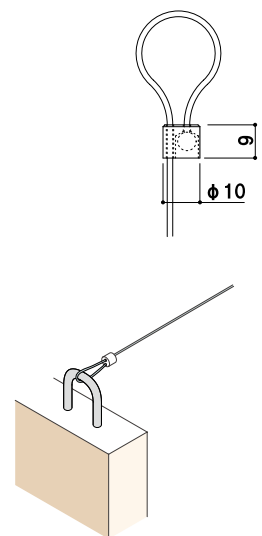
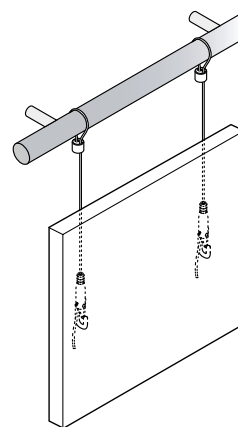

吊り下げるだけでなく、展示物の転倒防止なども簡単に設置、調整を行うことができます。

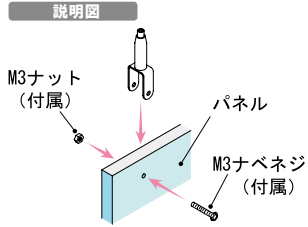

使用方法
 パネルの貫通穴にあわせ、付属の M3 のネジとナットで取り付けます。
 板厚 ~ 12mm
 下穴径 ϕ 3.5 ~ ϕ 4.0mm、穴位置は中心が小口より 10 ~ 15mm。

BS-31

メーカー直送 屋内

品番	本体価格	
BS-31	¥1,400 (税抜価格)	1

用途 ■ パネル吊り
 対応ワイヤー ■ ϕ 1.0 ~ ϕ 1.5
 材質 ■ ステンレス
 仕上 ■ サテン
 板厚 ■ 12mm まで
 ※ワイヤーは貫通します。

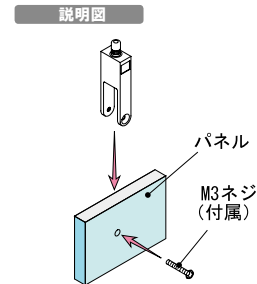
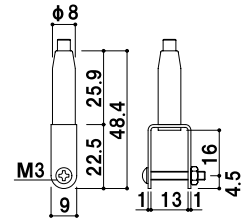

使用方法
 パネルの貫通穴にあわせ、付属のネジで固定します。
 板厚 ~ 12mm
 下穴径 ϕ 3.5 ~ 4mm
 穴位置は中心が小口より 15 ~ 24mm

BS-31L-S

メーカー直送 屋内

品番	本体価格	
SF-31L-S	¥2,250 (税抜価格)	1

用途 ■ パネル吊り
 対応ワイヤー ■ ϕ 1.0 ~ ϕ 1.5
 材質 ■ 亜鉛ダイキャスト
 仕上 ■ サチライトニッケルメッキ
 板厚 ■ 12mm まで
 ※ワイヤーは貫通します。

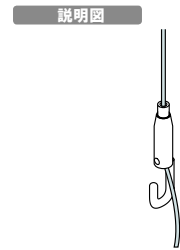
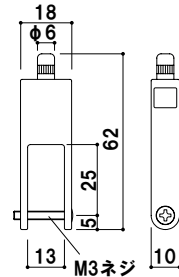

使用方法
 ワイヤーが貫通するので位置調整や連続使用が簡単に行えます。

BS-20R

メーカー直送 屋内

品番	本体価格	
BS-20R	¥1,100 (税抜価格)	1

用途 ■ フック
 対応ワイヤー ■ ϕ 1.0 ~ ϕ 1.5
 材質 ■ ステンレス
 仕上 ■ サテン
 ※ワイヤーは貫通します。

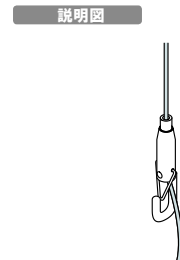
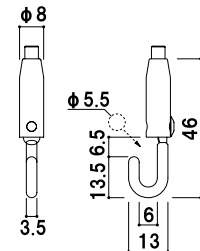

使用方法
 ワイヤーが貫通するので位置調整や連続使用が簡単に行えます。
 展示品落下防止のためのカラビナが付いています。

BS-20RP

メーカー直送 屋内

品番	本体価格	
BS-20RP	¥1,300 (税抜価格)	1

用途 ■ フック
 対応ワイヤー ■ ϕ 1.0 ~ ϕ 1.5
 材質 ■ ステンレス
 仕上 ■ サテン
 ※ワイヤーは貫通します。

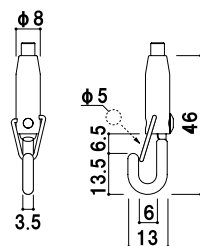

ポップックパー

壁面パーツ

飾りキャップ

壁付ポップック

盗難防止ポップック

壁付ポルトポップック

ポイントビス

ディスプレイフック

吸盤 / マグネット

ディスプレイレール

パネルハンガー

ワイヤーシステム



説明図

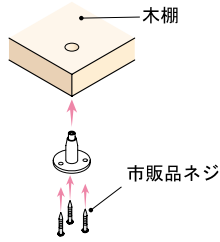

使用方法

棚板にφ 8.5 ~ 9mm の
下穴を開け、
下から本体を通し木ネジで
固定します。

BS-35

メーカー直送 屋内

品番	本体価格	
BS-35	¥1,500 (税抜価格)	1

用途 ■ 木棚
対応ワイヤー ■ φ 1.0 ~ φ 1.5
材質 ■ ステンレス
仕上 ■ サテン
板厚 ■ 15mm まで
※ワイヤーは貫通します。

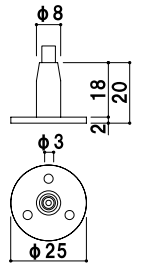

POPIC
ポピック

ポピック
パー

壁面
パーツ

飾り
キャップ

壁付
ポピック

盗難防止
ポピック

壁付ボルト
ポピック

ポイント
ビス

ディスプレイ
フック

吸盤/
マグネット

ディスプレイ
レール

パネル
ハンガー

ワイヤー
システム



説明図

BS-302

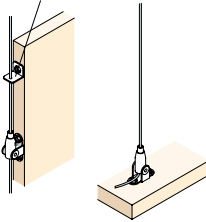

使用方法

本体、ガイドを共に木ネジで
固定します。
ガイドは図のように振れ止めに
使用します。

BS-30B+BS-302

メーカー直送 屋内

品番	本体価格	
BS-30B	¥1,000 (税抜価格)	1
BS-302	¥ 300 (税抜価格)	1

用途 ■ パネル・ボード吊り
対応ワイヤー ■ φ 1.0 ~ φ 1.5
材質 ■ ステンレス
仕上 ■ サテン
※ワイヤーは貫通します。

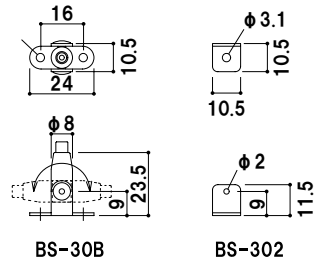

説明図

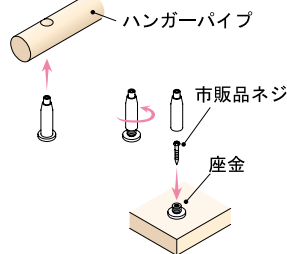

使用方法

座金を本体より取り外し、ビスで固定
して使用する場合には呼び径 3.1mm
以下のナベネジを
ハンガーパイプとして使用する場合は、
パイプの下穴径 φ 8.5 ~ 9mm
パイプ径の上限は φ 19mm

BS-16

メーカー直送 屋内

品番	本体価格	
BS-16	¥900 (税抜価格)	1

用途 ■ パイプ吊り
対応ワイヤー ■ φ 1.0 ~ φ 1.5
材質 ■ ステンレス・真鍮
仕上 ■ サテン・ニッケルメッキ
※ワイヤーは貫通します。

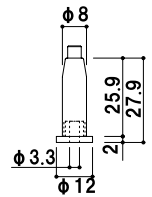

説明図

BS-23を緩めておく BS-23にワイヤーを
差して締め込む

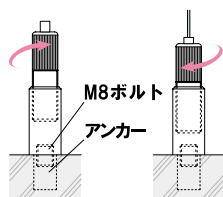

使用方法

BS-23 をゆるめてから、ワイヤーを
差し込み、締め込みます。
BS-23J をアンカーや M8 ボルトで
床面に固定してご利用ください。

BS-23J set

メーカー直送 屋内

品番	本体価格	
BS-23J set	¥2,700 (税抜価格)	1

用途 ■ 床
対応ワイヤー ■ φ 1.0 ~ φ 1.5
材質 ■ 真鍮
仕上 ■ 梨地ニッケルメッキ
※ワイヤーは貫通しません

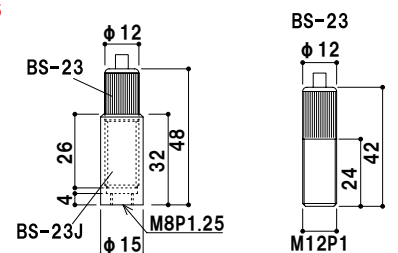



説明図

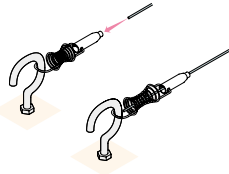

使用方法

フックやヒートンにかけてご使用ください。
バネの伸びは 10mm 程度 (張力 2.5kg) まででご使用ください。

SP-1

メーカー直送 屋内

品番	本体価格	
SP-1	¥750 (税抜価格)	1

用途 ■ 床
対応ワイヤー ■ $\phi 1.0 \sim \phi 1.5$
材質 ■ ステンレス
仕上 ■ サテン
※ワイヤーは貫通します。

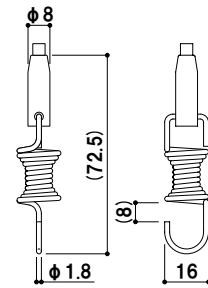

説明図

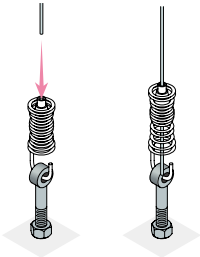

使用方法

フックやヒートンにかけてご使用ください。
バネの伸びは 10mm 程度 (張力 2.5kg) まででご使用ください。

SP-3

メーカー直送 屋内

品番	本体価格	
SP-3	¥850 (税抜価格)	1

用途 ■ 床
対応ワイヤー ■ $\phi 1.0 \sim \phi 1.5$
材質 ■ ステンレス
※ワイヤーは貫通します。

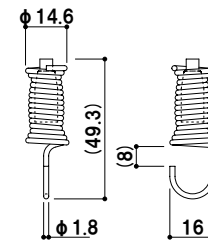

説明図

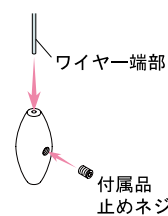

使用方法

壁面の保護や展示品の抜き取り防止、揺れ止めとして使用します。ワイヤーの端部を挿し込み付属している止めネジを使って取り付けます。

CE-3

メーカー直送 屋内

品番	本体価格	
CE-3	¥500 (税抜価格)	1

用途 ■ ワイヤーエンド
対応ワイヤー ■ $\phi 1.0 \sim \phi 1.5$
材質 ■ 真鍮
仕上 ■ 梨地ニッケルメッキ
※ワイヤーは貫通しません。

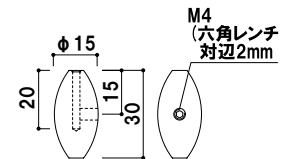

説明図

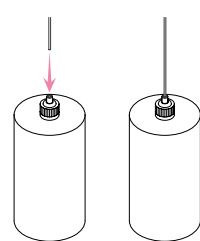

使用方法

床面に置き、ウエイトとして使用します。ワイヤーの端部を挿し込み上部の金具を回して取り付けます。

EW-6

メーカー直送 屋内

品番	本体価格	
EW-6	¥12,000 (税抜価格)	1

用途 ■ ウエイト
対応ワイヤー ■ $\phi 1.0 \sim \phi 1.5$
材質 ■ スチール
仕上 ■ クロームメッキ
重量 ■ 2.6kg
※ワイヤーは貫通しません。

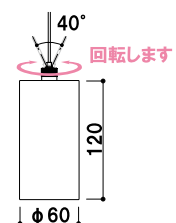

- ポピックパー
- 壁面パーツ
- 飾りキャップ
- 壁付ポピック
- 盗難防止ポピック
- 壁付ボルトポピック
- ポイントビス
- ディスプレイフック
- 吸盤 / マグネット
- ディスプレイレール
- パネルハンガー
- ワイヤーシステム

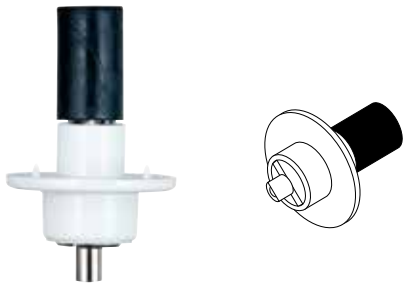

ハンディミニ天井部 屋内

¥800 (税抜価格) 000

用途 ■ 天井
 対応ワイヤー ■ φ 1.0
 材質 ■ 樹脂
 参考使用荷重 ■ 3kg

※天井の厚みは 8mm 以上から使用可能
 ※石膏ボードは厚み 9 ~ 12.5mm まで対応
 ※ワイヤーの長さ調節ができます。

取付方法



- ①天井ボードにφ10の孔を開け、ハンディミニを差し込みます。
(木材・コンクリートの場合は深さ25mm以上)
- ②マイナスドライバーで締付けます。
- ③ロープを任意の長さまで差し込みます。
ワイヤーを外す時は本体の突起を押し込みながら抜いてください。

●天井ボード取付の場合

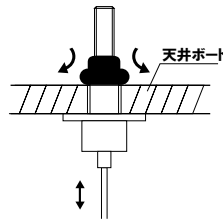

●コンクリート・木材取付の場合

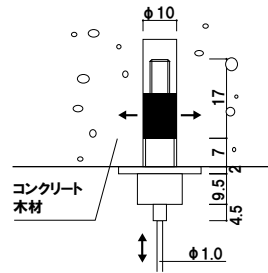

POPIC
ポピック

ポピック
パー

壁面
パーツ

飾り
キャップ

壁付
ポピック

盗難防止
ポピック

壁付ボルト
ポピック

ポイント
ビス

ディスプレイ
フック

吸盤/
マグネット

ディスプレイ
レール

パネル
ハンガー

ワイヤー
システム



ハンディミニ下部座金 No.1

¥500 (税抜価格) 000

用途 ■ 6mm 厚までのプレート
 仕上 ■ クロームメッキ
 ※ステンレスロープ付
 (φ 1.0 × 1,000mm 片側玉付き)

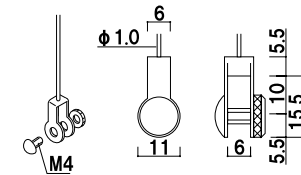

ハンディミニ下部座金 No.2

¥500 (税抜価格) 000

用途 ■ 3 ~ 8mm 厚までのプレート
 仕上 ■ クロームメッキ
 ※ステンレスロープ付
 (φ 1.0 × 1,000mm 片側玉付き)

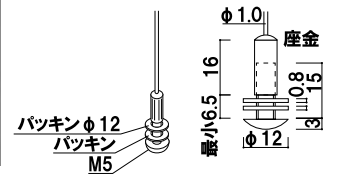

ハンディミニ下部座金 No.3

¥440 (税抜価格) 000

用途 ■ 木製品
 仕上 ■ クロームメッキ
 ※ステンレスロープ付
 (φ 1.0 × 1,000mm 片側玉付き)

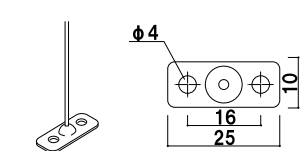

ハンディミニ下部座金 No.4

¥470 (税抜価格) 000

用途 ■ φ 4 までの線材製品
 仕上 ■ クロームメッキ
 ※ステンレスロープ付
 (φ 1.0 × 1,000mm 片側玉付き)

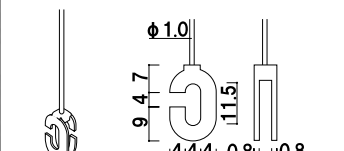

ハンディミニ下部座金 No.5

¥500 (税抜価格) 000

用途 ■ フリータイプ (輪径自在)
 仕上 ■ クロームメッキ
 ※ステンレスロープ付
 (φ 1.0 × 1,000mm 片側玉付き)

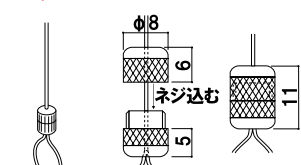

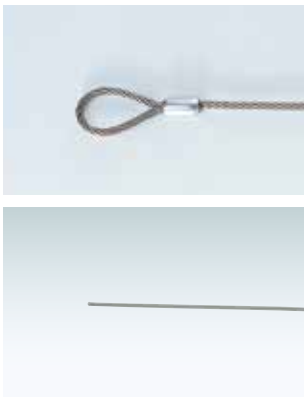

カットワイヤー

屋内

タイプ	サイズ	本体価格	
片側ループ	φ 1.0 × 1,500mm	¥500 (税抜価格)	0
ストレート	φ 1.0 × 1,500mm	¥300 (税抜価格)	0
ストレート	φ 1.0 × 5,000mm	¥700 (税抜価格)	0

材質 ■ SUS304
ループ径 ■ 約φ 10

※その他の太さ・長さにつきましては P.390 をご参照ください。



容易に高さ調整ができます。



オーバースリーブ (1個)

屋内

¥30 (税抜価格)

000

材質 ■ アルミ
オーバースリーブのご使用でロープに任意の大きさのループ(輪)を作ることができます。

※ワイヤー径φ 1.0 用
その他のサイズにつきましてはお問い合わせください。

オーバースリーブの止め方



15RF-01

屋内

¥850 (税抜価格)

000

対応ワイヤー ■ φ 1.0 ~ φ 1.5
許容荷重 ■ ~ 15kg

※ロープの長さ調整ができます。

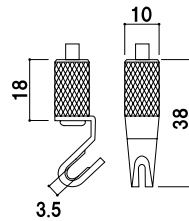

15RF-05

屋内

¥950 (税抜価格)

000

対応ワイヤー ■ φ 1.0 ~ φ 1.5
許容荷重 ■ ~ 15kg

※ロープの長さ調整ができます。
※保護スポンジ付きフック
壁面などにキズがつかないようにスポンジで保護します。

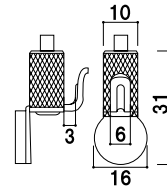

15RF-03

屋内

¥1,000 (税抜価格)

000

対応ワイヤー ■ φ 1.0 ~ φ 1.5
許容荷重 ■ ~ 15kg

※ロープの長さ調整ができます。
※保護スポンジ付きフック
壁面などにキズがつかないようにスポンジで保護します。

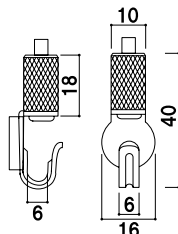

15RF-06

屋内

¥1,000 (税抜価格)

000

対応ワイヤー ■ φ 1.0 ~ φ 1.5
許容荷重 ■ ~ 15kg

※ロープの長さ調整ができます。

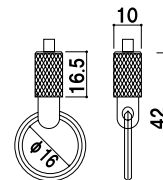

POPIC
ポピック

ポピック
パー

壁面
パーツ

飾り
キャップ

壁付
ポピック

盗難防止
ポピック

壁付ボルト
ポピック

ポイント
ビス

ディスプレイ
フック

吸盤/
マグネット

ディスプレイ
レール

パネル
ハンガー

ワイヤー
システム

オプションパーツ

OPTION PARTS INDEX



スタンドウエイト



ウエイトバスケット

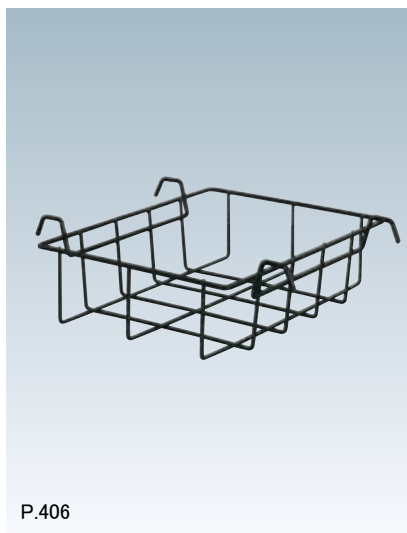

ウエイト各種





転倒防止具



P.408

オプションライト



P.410

オプション

ウェイト

屋外サインの必需品。



■ スタンドウェイト + B-450

ウェイト

転倒
防止金具

ライト

新製品
NEW



重量 ■ 5.0kg (横置き満水時)
3.0kg (縦置き満水時)

本体 ■ ポリエチレン

※水漏れの原因となりますので
注水口を上にしてご使用ください。
縦置きで使用される場合は
注水口を超えて水を注がないでください。

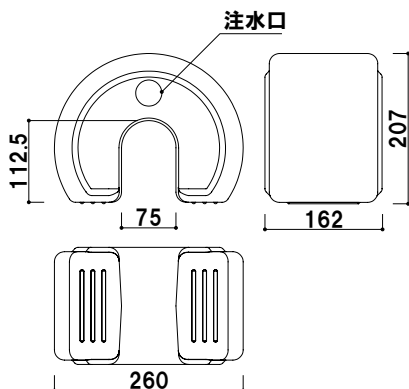

スタンドウェイト

屋外

¥1,500 (税抜価格)

011



注水式

キャップを外して中に
水を注いで使用できます。

横置き



注水口

注水ライン

縦置き

注水の際は、注水口よりも下のラインで
止めていただきますよう、お願いします。

対応スタンドサイズ(目安)

渡しバーの高さ ■ 112mm 以下
 パイプ径 ■ $\phi 70$ 以下
 ※実際に誤使用になるスタンドの寸法をご確認ください。

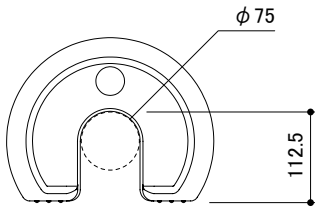

【寸法イメージ】

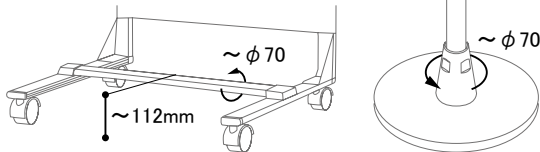

使用例

スタンドウエイトを使用した例をいくつかご紹介いたします。



ウエイト

転倒
防止金具

ライト

オプションウエイトのオーダーも承ります。

既設のスタンドに適應したウエイトをオーダーメイドで作成することが可能です。
 ご希望のサイズ、重量に合わせて完全別注で設計いたします。
 少量短納期から大量生産まで。ご希望に応じてご提案いたします。

少量向け

- ・ スチール製レーザー加工
 焼付塗装 (ブラック、ホワイト、レッドなど)
 クロームメッキ仕上
- ・ 天然石
 職人による削りだし

大量生産 ※金型作成

- ・ 樹脂ブロー成型 ウォータータンクタイプ
- ・ コンクリート製
- ・ 鋳造



例：スチール製レーザー加工 セパレートタイプ





■ ウェイトバスケット小(ホワイト)+サインウエイト+POS-81



■ ウェイトバスケット小(ホワイト)+サインウエイト+PO-820 B

ウェイト

転倒
防止金具

ライト



ウェイトバスケット(小)

(ホワイト/ブラック)

¥6,000 (税抜価格)

重量 ■ 1.0kg

材質 ■ スチールビニールコーティング

内寸 ■ 約 280 × 400mm (底面)

※ご注文時にカラーをご指定ください。



ウェイトバスケット(小)
+サインウエイト

屋外

035

使用例

PO-820Bとの組み合わせ
スタンドの渡しバーに掛けて
使用します。



ウェイトバスケット(大)

(ホワイト/ブラック)

¥9,100 (税抜価格)

重量 ■ 2.1kg

材質 ■ スチールビニールコーティング

内寸 ■ 約 400 × 400mm (底面)

※ご注文時にカラーをご指定ください。



ウェイトバスケット(大)
+サインウエイト

屋外

047

使用例

RX-81との組み合わせ
スタンドの渡しバーに掛けて
使用します。

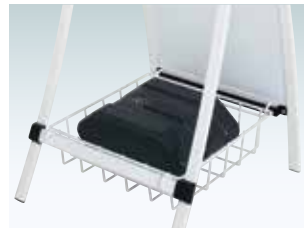



サインウエイト 屋外

¥2,000 (税抜価格) 020

重量 ■ 10.0kg (満水時)
 本体 ■ ポリエチレン
 ※水漏れの原因となりますので必ず注水口を上にご使用ください。

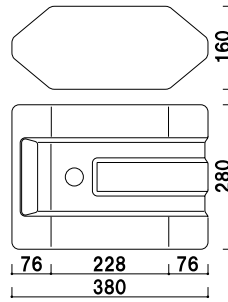

使用例
 AS-612との組み合わせ



ポリベース 屋外

¥800 (税抜価格) 009

重量 ■ 3.0kg (満水時)
 本体 ■ ポリエチレン
 ※水漏れの原因となりますので必ず注水口を上にご使用ください。

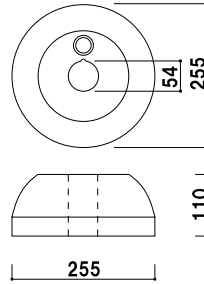

SP-601との組み合わせ



ウエイト

転倒
 防止金具

ライト

バリウエイト (大) グレー 屋外

¥1,600 (税抜価格) 017

重量 ■ 10.0kg (満水時)
 本体 ■ ポリエチレン
 ※水漏れの原因となりますので必ず注水口を上にご使用ください。

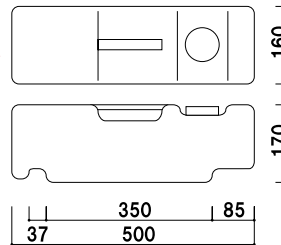

B-931との組み合わせ



Aバリブロック 屋外

¥1,000 (税抜価格) 013

重量 ■ 5.0kg (満水時)
 本体 ■ ポリエチレン
 ※水漏れの原因となりますので必ず注水口を上にご使用ください。

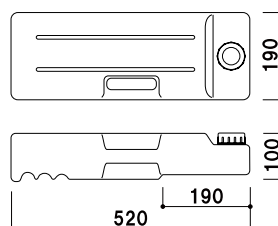

B-445との組み合わせ



オプション

転倒・盗難防止具



ウエイト

転倒
防止金具

ライト



強風時には、危険ですので看板を屋内にしまってくださいなど
屋外へ設置なさいませんようお願いいたします。

PR-5、4-B、P-4 + PO-820B



吸盤式転倒防止具 **KB-70** 屋外

¥980 (税抜価格) 000

吸盤 ■ ネジ・皿：ポリプロピレン
 本体：エストラマー
 参考使用荷重：5kg
 ロープ ■ 材質：ナイロン 長さ：1M
 太さ：φ5
 フック ■ 亜鉛ダイキャストニッケルメッキ

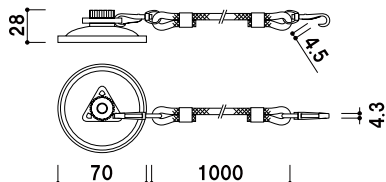

※吸盤のご使用について
 故意な力が加わると、吸盤が外れる場合がございます。
 人通りの多い場所などに設置の場合には、安全確認を行い
 設置場所などに予めご配慮願います。



KB-70+POS-82



スピードキャッチ SCH-4 屋外

¥750 (税抜価格) 000

重量 15g
材質 ステンレス
参考使用荷重 50kg 0.49kN

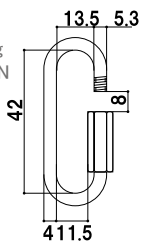

プチカラビナ P-4 屋外

¥500 (税抜価格) 000

重量 9g
材質 ステンレス
参考使用荷重 20kg 0.2kN

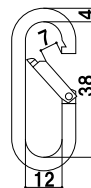

リングボルト LBT-6M25 屋外

¥900 (税抜価格) 000

重量 27g
材質 ステンレス
参考使用荷重 50kg 0.49kN

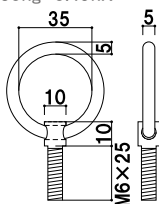

ネジ込みラウンド RBR-5 屋外

¥1,000 (税抜価格) 000

重量 53g
材質 ステンレス
参考使用荷重 15kg 0.15kN
アンカープラグ付 ドリル径 11mm

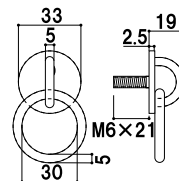

オープンパッドアイ OPD-5 屋外

¥480 (税抜価格) 000

重量 15g
材質 ステンレス
参考使用荷重 10kg 0.1kN

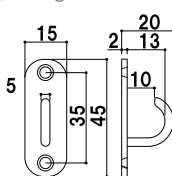

パッドアイ PD-5 屋外

¥480 (税抜価格) 000

重量 15g
材質 ステンレス
参考使用荷重 15kg 0.15kN

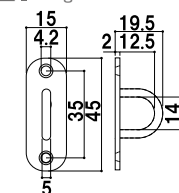

アイプレート IP-5 屋外

¥390 (税抜価格) 000

重量 15g
材質 ステンレス
参考使用荷重 15kg 0.15kN

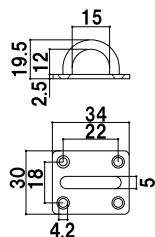

丸カンプレート PR-5 屋外

¥740 (税抜価格) 000

重量 39g
材質 ステンレス
参考使用荷重 15kg 0.15kN

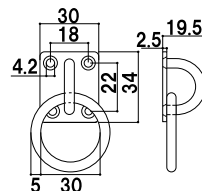

ステンレスチェーン 4-B 屋外

¥860 (税抜価格) 000

材質 ステンレス
参考使用荷重 170kg 1.67kN

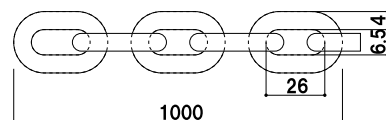

ウエイト

転倒
防止金具

ライト

ライト

メッセージ性の向上に。



LEDF-502

(LEDランプ 1W) (シルバー / ブラック)

1W 屋内

¥11,500 (税抜価格)

003

重量 ■ 400g
 本体 ■ アルミ、鉄
 コード ■ 1.2m 中間スイッチ付
 クリップ ■ 30mm 厚まで
 明るさ ■ 50lm

※ご注文時にカラーをご指定ください。

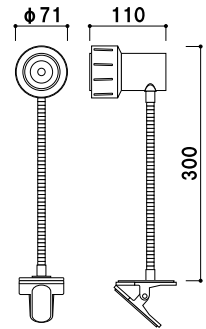

ウエイト

転倒
防止金具

ライト



CFW302CH

(ミニレフランプ E17 30W × 2)

30W 屋内

¥5,900 (税抜価格)

003

重量 ■ 660g
 コード ■ 2.1m 中間スイッチ プラグ付
 クリップ ■ 40mm 厚まで
 本体カラー ■ クローム

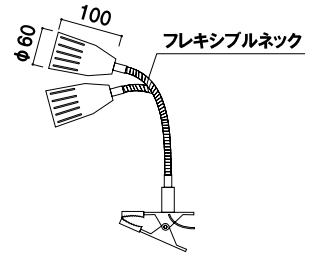

HLC-110PB

(ミニレフランプ E11 65W)

65W 屋内

¥7,500 (税抜価格)

003

重量 ■ 450g
 コード ■ 2m 中間スイッチ プラグ付
 クリップ ■ 30mm 厚まで
 本体カラー ■ ブラック

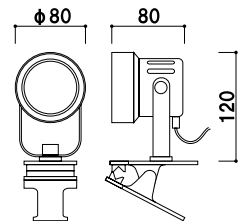

PF-304PS

(ミニレフランプ E17 40W)

40W 屋内

¥4,200 (税抜価格)

003

重量 ■ 470g
 本体 ■ アルミ
 コード ■ 1.7m 本体ロータリースイッチ付
 クリップ ■ 28mm 厚まで
 本体カラー ■ シルバー

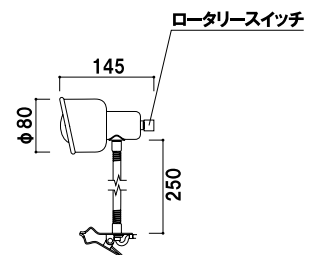



LS-450

(LEDランプ 6.3W)

6.3W 屋外

¥18,000 (税抜価格)

007

重量 ■ 1kg
 本体 ■ アルミ押型材 本体カラー ■ ブラック
 取付金具 ■ スチール黒塗装仕上
 コード ■ 5.2m 取付け幅 ■ 10 ~ 40mm まで
 ※光源部分が上下にスイングするので照射角度の調整が可能です。

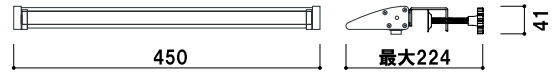

CH-300S

(屋外用 E26 100W)

100W 屋外

¥5,800 (税抜価格)

003

重量 ■ 556g
 コード ■ 2m
 クリップ ■ 40mm 厚まで
 本体カラー ■ シルバー

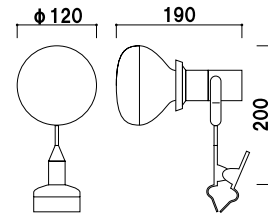

GW-50Z

(屋外用 E26 135W)

135W 屋外

¥6,800 (税抜価格)

003

重量 ■ 585g
 コード ■ 2m
 クリップ ■ 40mm 厚まで
 本体カラー ■ ブラック

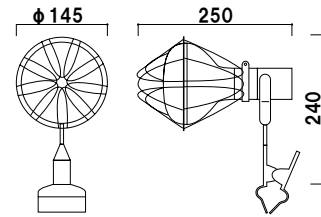

CW01

(ミニクリプトン球 E17 40W)

40W 屋外

¥5,500 (税抜価格)

003

重量 ■ 760g
 コード ■ 1.5m
 クリップ ■ 約 30mm 厚まで
 本体カラー ■ ガンメタリック

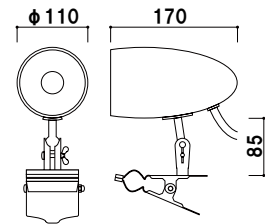

CW02

(ミニレフランプ E17 40W × 2)

40W 屋外

¥8,400 (税抜価格)

003

重量 ■ 1.3kg
 コード ■ 1.5m
 クリップ ■ 約 30mm 厚まで
 本体カラー ■ ガンメタリック
 ※ CW42 には 2 本のコードをまとめる結束コイルチューブが付属しています。

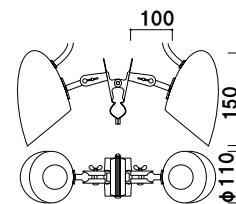

補修部品

REPAIR PARTS INDEX



[A] アジャスター / 脚座



[C] キャスター



[D] ベース



[G] キャップ / 脚ゴム



[H] 開き止め



[J] ジョイント



[K] 止め金具 / ネジ



[L] 柱 / スライド柱



[M] 面板

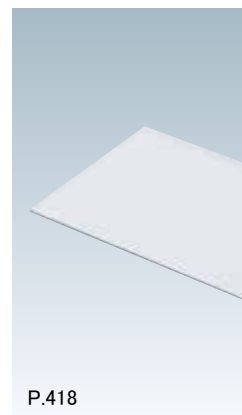

[N] ネット

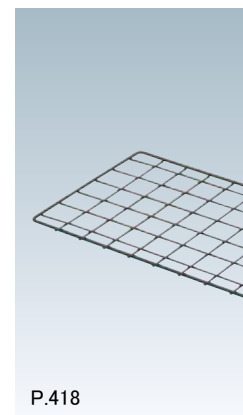



[R] ラック



P.418

[U] 受け押さえ / ホルダー



P.419

[X] バッテリー



P.419

■長く快適にご愛用いただくため

景観を損ねない設置と本体の維持は街行く人々の安心・安全にもつながります。
繁盛しているお店は、きれいに手入れされたスタンドを使用していることが多いのも事実です。
時々で結構ですので、汚れを拭いてみてください。
ご使用経過による部品疲労や不慮の破損などを発見されました場合は
なるべく早いメンテナンスをされますことを、おすすめいたします。

また、補修部品のページに掲載がないパーツでも手配が可能な場合がございますので
まずは一度お問い合わせください。

補修部品
4X-A,C,D

A: アジャスター
C: キャスター
D: ベース用パーツ



4X-A001
M6 アジャスター φ 24.5
¥100 (税抜価格) 000
ネジ径 ■ M6 × 11
発注単位 ■ 1 個



4X-A002
M8 アジャスター φ 30
¥100 (税抜価格) 000
ネジ径 ■ M8 × 15
発注単位 ■ 1 個



4X-A003
W3/8 アジャスター φ 42.7
¥240 (税抜価格) 000
ネジ径 ■ W3/8 × 33
発注単位 ■ 1 個



4X-A004
φ 31.8 用脚座
¥160 (税抜価格) 000
発注単位 ■ 1set



4X-A005
φ 22.2 用脚座
¥160 (税抜価格) 000
発注単位 ■ 1set



4X-A006
パネル受け脚ゴム
¥320 (税抜価格) 000
発注単位 ■ 1 個



4X-A007
タベストリーバー固定脚ゴム
¥280 (税抜価格) 000
発注単位 ■ 1 個



4X-A008
φ 15.9 用脚座
¥100 (税抜価格) 000
発注単位 ■ 1 個



4X-C002 4X-C002N
φ 40 双輪キャスター M6
ストッパー付 / ストッパー無し
¥360 (税抜価格) / ¥240 (税抜価格)
発注単位 ■ 1set 000



4X-C003 4X-C003N
φ 40 双輪キャスター M8
ストッパー付 / ストッパー無し
¥360 (税抜価格) / ¥240 (税抜価格)
発注単位 ■ 1set 000



4X-C004
φ 40 単輪キャスター W3/8 ストッパー付
¥440 (税抜価格) 000
発注単位 ■ 1set



4X-C005 4X-C005N
φ 50 双輪キャスター W3/8 × 15
ストッパー付 / ストッパー無し
¥500 (税抜価格) / ¥400 (税抜価格)
発注単位 ■ 1set 000



4X-C006 4X-C006N
φ 50 双輪キャスター W3/8 × 25
ストッパー付 / ストッパー無し
¥540 (税抜価格) / ¥460 (税抜価格)
発注単位 ■ 1set 000



4X-C007 4X-C007N
φ 50 双輪キャスター W3/8 × 15
ストッパー付 / ストッパー無し
¥500 (税抜価格) / ¥360 (税抜価格)
発注単位 ■ 1set 000



4X-C008 4X-C008N
φ 50 単輪プレートキャスター
ストッパー付 / ストッパー無し
¥760 (税抜価格) / ¥640 (税抜価格)
発注単位 ■ 1set 000



4X-C009 4X-C009N
φ 65 単輪キャスター W3/8 × 14
ストッパー付 / ストッパー無し
¥1,200 (税抜価格) / ¥1,000 (税抜価格)
発注単位 ■ 1set 000

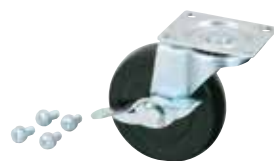

4X-C010 4X-C010N
φ 75 単輪プレートキャスター
ストッパー付 / ストッパー無し
¥1,200 (税抜価格) / ¥1,100 (税抜価格)
発注単位 ■ 1set 000



4X-C011 4X-C011N
ITS 用 φ 50 単輪キャスターセット
ストッパー付 / ストッパー無し
¥1,600 (税抜価格) / ¥1,500 (税抜価格)
発注単位 ■ 1set 000



4X-D001
アルミベース L420
¥2,300 (税抜価格) 003
発注単位 ■ 1set

4X
A, C, D

4X
G

4X
H, J, K

4X
L, M, N, R

4X
U, X



4X-D002

ウォーターベース ホワイト
 ¥5,700 (税抜価格) 047
 発注単位 ■ 1個



4X-D003

ウォーターベース ブラック
 ¥5,700 (税抜価格) 047
 発注単位 ■ 1個

補修部品

4X-G

G: キャップ
 脚ゴム
 中栓



4X-G004

φ 13 丸ゴム
 ¥100 (税抜価格) 000
 発注単位 ■ 1個



4X-G001

オプトサインキャップ W400
 ¥3,300 (税抜価格) 003
 発注単位 ■ 1set



4X-G005

精円中栓 37 × 14
 ¥100 (税抜価格) 000
 発注単位 ■ 1個



4X-G006

壁面パネルコーナークバー
 ¥100 (税抜価格) 000
 発注単位 ■ 1個
 ※グレーまたは黒の色をご指定ください。



4X-G008

25 × 25 角脚キャップ
 ¥160 (税抜価格) 000
 発注単位 ■ 1個



4X-G009

カラーイゼル下部キャップ
 ¥280 (税抜価格) 000
 発注単位 ■ 1個



4X-G010

カラーイゼル上部キャップ
 ¥280 (税抜価格) 000
 発注単位 ■ 1個



4X-G011

Aサインアルミ用脚キャップ
 ¥100 (税抜価格) 000
 発注単位 ■ 1個



4X-G012

溝付精円エンドキャップ
 ¥140 (税抜価格) 000
 サイズ ■ 20 × 60
 発注単位 ■ 1個



4X-G013

孔栓 FT-05
 ¥60 (税抜価格) 000
 発注単位 ■ 1個



4X-G014

φ 19.1 用パネルホルダー
 ¥160 (税抜価格) 000
 発注単位 ■ 1個



4X-G015

タベストリーバーキャップ F15 用
 ¥300 (税抜価格) 000
 発注単位 ■ 1個



4X-G016

タベストリーバーキャップ F20 用
 ¥340 (税抜価格) 000
 発注単位 ■ 1個



4X-G017

SE クリップ
 ¥80 (税抜価格) 000
 発注単位 ■ 1個



4X-G018

クイックロックバー用キャップ
 ¥100 (税抜価格) 000
 発注単位 ■ 1個



4X-G019

クイックロックバー用レバー
 ¥100 (税抜価格) 000
 発注単位 ■ 1個



4X-G020

PHX 用サイドレールキャップ
 ¥80 (税抜価格) 000
 発注単位 ■ 1個

4X
A, C, D

4Xサイン
G

4X
H, J, K

4X
L, M, N, R

4X
U, X



4X-G021

KR 用エンドキャップ 右・左

¥160 (税抜価格) 000

発注単位 ■ 1個

※右・左をご指定ください。



4X-G022

20 × 46 角エンドキャップ

¥140 (税抜価格) 000

発注単位 ■ 1個

補修部品

4X-H, J, K

H: フック
J: ジョイント
K: 止め金具 ネジ



4X-H001

開き止め鉄棒 大

¥840 (税抜価格) 001

対象商品 ■ A-2612

発注単位 ■ 1本

4X-H002

開き止め鉄棒 小

¥800 (税抜価格) 001

対象商品 ■ A-2459, A-2609

発注単位 ■ 1本



4X-J001

φ 22 用丸型角度調整金具 カラー付

¥5,300 (税抜価格) 000

発注単位 ■ 1set



4X-J002

φ 22 用丸型角度調整金具

¥4,300 (税抜価格) 000

発注単位 ■ 1set



4X-J003

φ 22 用角度調整金具 カラー付

¥4,000 (税抜価格) 000

発注単位 ■ 1set



4X-J004

φ 22 用角度調整金具

¥2,800 (税抜価格) 000

発注単位 ■ 1set



4X-J005

PHX 用コーナージョイント上部

¥120 (税抜価格) 000

発注単位 ■ 1個



4X-J006

PHX 用コーナージョイント下部

¥80 (税抜価格) 000

発注単位 ■ 1set



4X-J007

コの字金具

¥1,100 (税抜価格) 000

発注単位 ■ 1set



4X-J008

開き止めジョイント

¥940 (税抜価格) 000

発注単位 ■ 1set



4X-J009

J型コネクター

¥1,000 (税抜価格) 000

発注単位 ■ 1set

※色をご指定ください。



4X-J010

J型コネクター 両面用

¥2,500 (税抜価格) 000

発注単位 ■ 片側 1set



4X-J012

Bサインジョイント 片側

¥600 (税抜価格) 000

発注単位 ■ 片側 1set

※白または黒の色をご指定ください。



4X-J013

VS 片面用上部ジョイント

¥1,100 (税抜価格) 000
発注単位 ■ 1set



4X-J014

VS 片面用下部ジョイント

¥1,200 (税抜価格) 000
発注単位 ■ 1set



4X-J015

VS 両面用上部ジョイント

¥1,200 (税抜価格) 000
発注単位 ■ 1set



4X-J016

VS 両面用下部ジョイント

¥1,300 (税抜価格) 000
発注単位 ■ 1set



4X-J017

A サインL ジョイント片面用

¥160 (税抜価格) 000
発注単位 ■ 1set



4X-J018

A サインL ジョイント両面用

¥600 (税抜価格) 000
発注単位 ■ 片側 1set



4X-J019

AP 用コーナージョイント片面用

¥460 (税抜価格) 000
発注単位 ■ 1set



4X-J020

AP 用コーナージョイント両面用

¥1,500 (税抜価格) 000
発注単位 ■ 片側 1set



4X-J021

R サインコーナージョイント

¥180 (税抜価格) 000
発注単位 ■ 1set



4X-K001

A サイン用ネット金具

¥1,200 (税抜価格) 000
発注単位 ■ 1set



4X-K002

PRW 壁付金具ラックタイプ

¥620 (税抜価格) 000
発注単位 ■ 1set



4X-K003

PRW 壁付金具ワイヤータイプ

¥620 (税抜価格) 000
発注単位 ■ 1set



4X-K004

NEW シャトルフック 中間用

¥860 (税抜価格) 000
発注単位 ■ 1個



4X-K005

NEW シャトルフック

¥660 (税抜価格) 000
発注単位 ■ 1個



4X-K006

プリンバ板バネ 27 × 27

¥80 (税抜価格) 000
発注単位 ■ 1個



4X-K007

プリンバ板バネ 65 × 45

¥400 (税抜価格) 000
発注単位 ■ 1個



4X-K008

ツマミネジ M8 × 20

¥260 (税抜価格) 000
ネジ径 ■ M8 × 20
発注単位 ■ 1個



4X-K009

ツマミネジ M6 × 12

¥60 (税抜価格) 000
ネジ径 ■ M6 × 12
発注単位 ■ 1個



4X-K010

φ 40 吸盤 Y-85

¥100 (税抜価格) 000
発注単位 ■ 1個



4X-K011

YR-900 用吸盤

¥280 (税抜価格) 000
発注単位 ■ 1set

4X
A, C, D

4X
G

4X
H, J, K

4X
L, M, N, R

4X
U, X



4X-K012

T型ボルト
 ¥260 (税抜価格) 000
 ネジ径 M8 × 12
 発注単位 1 個



4X-K013

QS 下部フック 片面用
 ¥2,000 (税抜価格) 000
 発注単位 1 set



4X-K014

QW 下部フック 両面用
 ¥2,800 (税抜価格) 000
 発注単位 1 set



4X-K015

K-15F ツマミネジ M8 × 25
 ¥160 (税抜価格) 000
 発注単位 1 set

補修部品

4X-L,M,N,R

L: 柱
 M: 面板
 N: ネット
 R: ラック



4X-L001

ICS パイプ φ 13 × 400
 ¥660 (税抜価格) 001
 発注単位 1 本



4X-L002

ICS パイプ φ 13 × 700
 ¥1,300 (税抜価格) 002
 発注単位 1 本



4X-L003

VS-01 トップキャップ付柱
 ¥2,800 (税抜価格) 002
 発注単位 1 set



4X-L004

VS トップキャップ付柱 L1100
 ¥3,600 (税抜価格) 002
 発注単位 1 set



4X-L005

VS トップキャップ付柱 L800
 ¥3,500 (税抜価格) 002
 発注単位 1 set



4X-L006

VS 両面上部フック付柱
 ¥4,000 (税抜価格) 002
 発注単位 1 set



4X-L007

QS 上部フック付柱 片面用
 ¥2,800 (税抜価格) 002
 発注単位 1 set



4X-L008

QW 上部フック付柱 両面用
 ¥3,000 (税抜価格) 002
 発注単位 1 set



4X-L009

VS-84 トップキャップ付柱 L800
 ¥2,500 (税抜価格) 002
 発注単位 1 set

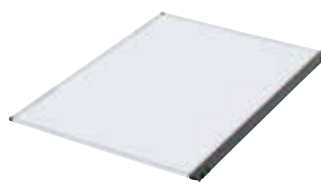

4X-M006

SPX-A1 スライドパネル
 ¥19,600 (税抜価格) 041
 発注単位 1 set

4X-M007

SPX-B2 タテ用スライドパネル
 ¥16,600 (税抜価格) 032

4X-M008

SPX-B2 ヨコ用スライドパネル
 ¥16,200 (税抜価格) 033

4X-M009

SPX-B1 用スライドパネル
 ¥24,500 (税抜価格) 061
 発注単位 1 set

※シルバーまたはブラックの色をご指定ください。



4X-L010

VS-86 トップキャップ付柱 L500
 ¥2,500 (税抜価格) 001
 発注単位 1 set

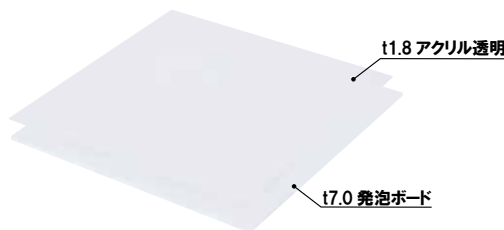

4X-M001

300 角面板セット
 ¥1,500 (税抜価格) 003
 発注単位 1 set

4X-M002

300 × 420 角面板セット
 ¥2,000 (税抜価格) 005
 発注単位 1 set

4X-M003

450 角面板セット
 ¥2,800 (税抜価格) 032

4X-M004

450 × 600 角面板セット
 ¥3,600 (税抜価格) 032

4X-M005

300 × 600 面板セット
 ¥2,600 (税抜価格) 032
 発注単位 1 set



4X-M010

PMA4カバー
¥1,500 (税抜価格) 003
 発注単位 ■ 1枚



4X-M011

PMA3カバー
¥2,400 (税抜価格) 005
 発注単位 ■ 1枚

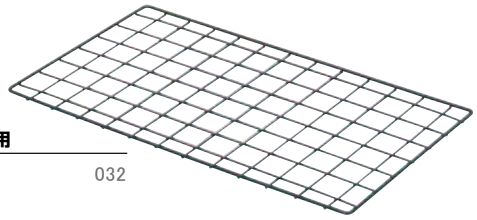

4X-N001

APサインネット A1用
¥3,600 (税抜価格) 032
 発注単位 ■ 1枚

4X-N002

APサインネット B1用
¥4,100 (税抜価格) 032
 発注単位 ■ 1枚

4X-N003

APサインネット B2用
¥2,600 (税抜価格) 032
 発注単位 ■ 1枚



4X-M012

JB用上部面板
¥5,000 (税抜価格) 001
 発注単位 ■ 1枚



4X-M013

JB用丸型面板
¥2,500 (税抜価格) 001
 発注単位 ■ 1枚

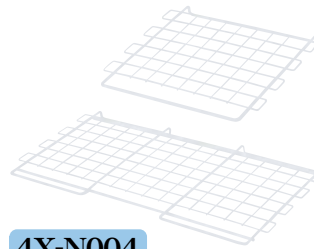

4X-N005

バスケット用フレーム W600用
¥5,500 (税抜価格) 032

4X-N006

バスケット用フレーム A-915用
¥8,400 (税抜価格) 032

4X-N004

バスケット用フレーム W450用
¥4,800 (税抜価格) 032
 発注単位 ■ 1枚

4X-N007

バスケット用フレーム 3×6用
¥11,000 (税抜価格) 032
 発注単位 ■ 1枚



4X-M014

PG-20RN用表面カバー

※別途、梱包費が必要です。
 詳しくはお問合せください。

サイズ	本体価格	
B2用	¥1,300 (税抜価格)	001
B3用	¥ 750 (税抜価格)	001
A2用	¥ 800 (税抜価格)	001
A3用	¥ 500 (税抜価格)	001



4X-N008

BIGサインパンチングネット W800
¥20,000 (税抜価格) 015
 発注単位 ■ 1枚

4X-N009

BIGサインパンチングネット W900
¥31,000 (税抜価格) 024
 発注単位 ■ 1枚



4X-N010

BIGサインパンチングネット W1200
¥27,000 (税抜価格) 023
 発注単位 ■ 1枚

4X-N011

RX-LOWパンチングネット
¥25,000 (税抜価格) 021
 発注単位 ■ 1枚

4X-M015

PG-32R・FG-32S用表面カバー

※別途、梱包費が必要です。
 詳しくはお問合せください。

サイズ	本体価格	
B1用	¥4,000 (税抜価格)	001
B2用	¥2,000 (税抜価格)	001
B3用	¥1,100 (税抜価格)	001
A1用	¥2,100 (税抜価格)	001
A2用	¥1,150 (税抜価格)	001
A3用	¥ 600 (税抜価格)	001

4X-M016

PG-44R・FG-44S用表面カバー

※別途、梱包費が必要です。
 詳しくはお問合せください。

サイズ	本体価格	
B0用	¥6,800 (税抜価格)	005
B1用	¥4,000 (税抜価格)	001
B2用	¥2,000 (税抜価格)	001
A0用	¥6,800 (税抜価格)	005
A1用	¥2,100 (税抜価格)	001
A2用	¥1,150 (税抜価格)	001



4X-R001

横入れA4ラック前カバー
¥800 (税抜価格) 000
 発注単位 ■ 1枚



4X-R002

PR-70・75用ワイヤーラック
¥1,200 (税抜価格) 003
 発注単位 ■ 1個

4X
A, C, D
4X
G
4X
H, J, K
4X
L, M, N, R
4X
U, X



補修部品

4X-U, X

U: パネル用受け押えホルダー
X: その他部品

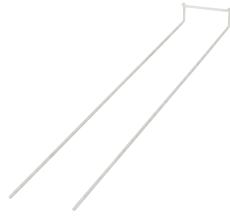

4X-U001
PR-75 用上部押え
¥1,100 (税抜価格) 003
発注単位 ■ 1個



4X-U002
PR-75 用下部受け
¥2,400 (税抜価格) 003
発注単位 ■ 1個



4X-U009
アルミイゼル用押え
¥2,700 (税抜価格) 000
発注単位 ■ 1set



4X-U011
アルミイゼル用受け W550
¥4,300 (税抜価格) 003



4X-U012
アルミイゼル用受け W600
¥4,900 (税抜価格) 003
発注単位 ■ 1set

4X-U013
アルミイゼル用受け W1000
¥8,400 (税抜価格) 003
発注単位 ■ 1set



4X-U014
スリムイゼル用パネル受け
¥740 (税抜価格) 000
発注単位 ■ 1個



4X-U015
ES 用ワイヤーパネル受押え
¥3,000 (税抜価格) 000
発注単位 ■ 1set



4X-U016
ボード用パネル受け φ 12.7 片面用
¥2,600 (税抜価格) 000
発注単位 ■ 1set

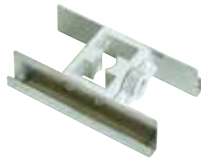

4X-U017
ボード用パネル受け φ 12.7 両面用
¥4,200 (税抜価格) 000
発注単位 ■ 1set

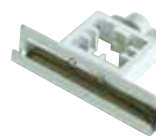

4X-U018
ボード用パネル受け φ 22.2 片面用
¥2,600 (税抜価格) 000
発注単位 ■ 1set



4X-U019
ボード用パネル受け φ 22.2 両面用
¥4,200 (税抜価格) 000
発注単位 ■ 1set



4X-U020
ワイヤーパネル受け φ 12.7 片面用
¥2,000 (税抜価格) 000
発注単位 ■ 1set



4X-U021
ワイヤーパネル受け φ 12.7 両面用
¥3,100 (税抜価格) 000
発注単位 ■ 1set



4X-U022
ワイヤーパネル受け φ 22.2 片面用
¥2,200 (税抜価格) 000
発注単位 ■ 1set



4X-U023
ワイヤーパネル受け φ 22.2 両面用
¥3,300 (税抜価格) 000
発注単位 ■ 1set



4X-U024
パナースタンド上部ホルダー 片面用
¥1,200 (税抜価格) 000
発注単位 ■ 1set



4X-U025
パナースタンド上部ホルダー 両面用
¥1,400 (税抜価格) 000
発注単位 ■ 1set



4X-U026
PIX-50・55 用ボードホルダー
¥2,900 (税抜価格) 000
発注単位 ■ 1set



4X-U027
φ 38.1 用サインホルダー
¥520 (税抜価格) 000
発注単位 ■ 1set



4X-U028

丸型サインホルダー

¥2,400 (税抜価格)

000

発注単位 ■ 1set



4X-U029

AP-BR281 交換用ヘッド(ステン)

¥8,600 (税抜価格)

050

発注単位 ■ 1set

※ベルトカラーをご指定ください。



4X-U030

AP-BR111 交換用ヘッド(スチール)

¥8,600 (税抜価格)

050

発注単位 ■ 1set

※ベルトカラーをご指定ください。



4X-U031

LP-9 交換用ベルトリール

¥5,800 (税抜価格)

000

発注単位 ■ 1set

※ベルトカラーをご指定ください。



4X-U032

AGX-101・201 用押え

¥3,700 (税抜価格)

001

色 ■ ブラック

発注単位 ■ 1 個



4X-U033

AGX-102・202 用押え

¥3,700 (税抜価格)

001

色 ■ ブラウン

発注単位 ■ 1 個



4X-U034

AGX-101 用受け AGX-201 用受け

¥9,700 (税抜価格)

001

色 ■ ブラック

発注単位 ■ 1 個

4X-U035

4X-U036

4X-U037

AGX-102 用受け AGX-202 用受け

¥9,700 (税抜価格)

001

色 ■ ブラウン

発注単位 ■ 1 個



4X-X001

バッテリー PE12V17 × 2 個 set

¥48,000 (税抜価格)

004

発注単位 ■ 2 個 set



4X-X002

バッテリー 12SSSP18 × 1 個

¥24,000 (税抜価格)

004

発注単位 ■ 1 個



4X-X003 タペストリーバー F15 用 補強テープ

品番	テープ寸法	本体価格	
F15-45用 補強テープ	455mm	¥100 (税抜価格)	001
F15-60用 補強テープ	605mm	¥150 (税抜価格)	001
F15-90用 補強テープ	905mm	¥215 (税抜価格)	001
F15-120用 補強テープ	605mm × 2 本	¥300 (税抜価格)	001
F15-A1用 補強テープ	594mm	¥150 (税抜価格)	001
F15-A2用 補強テープ	420mm	¥100 (税抜価格)	001
F15-B1用 補強テープ	728mm	¥215 (税抜価格)	001
F15-B2用 補強テープ	515mm	¥150 (税抜価格)	001
F15-150用 補強テープ	605mm + 905mm	¥365 (税抜価格)	001
F15-BOY用 補強テープ	728mm × 2 本	¥430 (税抜価格)	001
F15-AOY用 補強テープ	594mm × 2 本	¥300 (税抜価格)	001
F15-BO用 補強テープ	515mm × 2 本	¥300 (税抜価格)	001
F15-AO用 補強テープ	841mm	¥215 (税抜価格)	001

テープ材質 ■ 低発泡塩ビ F15 用 : 幅 10mm × 厚み 1mm

4X-X004 タペストリーバー F20 用 補強テープ

品番	テープ寸法	本体価格	
F20-45用 補強テープ	455mm	¥120 (税抜価格)	001
F20-60用 補強テープ	605mm	¥180 (税抜価格)	001
F20-90用 補強テープ	905mm	¥240 (税抜価格)	001
F20-120用 補強テープ	605mm × 2 本	¥360 (税抜価格)	001
F20-A1用 補強テープ	594mm	¥180 (税抜価格)	001
F20-A2用 補強テープ	420mm	¥120 (税抜価格)	001
F20-B1用 補強テープ	728mm	¥240 (税抜価格)	001
F20-B2用 補強テープ	515mm	¥180 (税抜価格)	001
F20-150用 補強テープ	605mm + 905mm	¥420 (税抜価格)	001
F20-BOY用 補強テープ	728mm × 2 本	¥480 (税抜価格)	001
F20-AOY用 補強テープ	594mm × 2 本	¥360 (税抜価格)	001
F20-BO用 補強テープ	515mm × 2 本	¥360 (税抜価格)	001
F20-AO用 補強テープ	841mm	¥240 (税抜価格)	001

テープ材質 ■ 低発泡塩ビ F20 用 : 幅 13mm × 厚み 1mm

本カタログに掲載のない部品も、ご相談ください。

ファーストのスタンドの多くは独自の4X工法にもとづき、豊富な共通部品を組み上げることが特徴です。

補修部品として掲載のない部品も、1個から販売できます。

形状や機能・サイズ、仕様等がお分かりでしたら、本カタログに掲載・未掲載に関わらず、

まずは一度お問い合わせください。

(価格は部品や仕様等の都合により変更となっている場合がございます。予め、ご了承いただけますようお願い致します。)

用語辞典

Technical Term Dictionary

サイン・ディスプレイ業界では多種多様な素材や加工法が存在します。それらの大半は日常生活では聞き慣れない用語ばかりですが、その素材や加工法を使うのにもそれぞれ意味があり、知れば知るほどそのおもしろさに触れることができます。ここでは、よく使う専門用語について取り上げ、わかりやすく解説します。

ア行

【アートパネル】

積水樹脂プラメタル会社のアルミ樹脂積層複合で、ポリエチレンの発泡素材をアルミ板でサンドイッチしたパネル板。
表面のアルミ板に色塗装がされているフラットなパネル材料で、建築関連・ディスプレイ・看板材料として利用されている。

【亜鉛ダイキャスト】

ダイキャストとは、溶かした亜鉛合金を金型の中に高圧を加えて流し込んで成型する方法。
“鑄造”と呼ばれる技術であり、昔からあるこの技術を進化させたものがダイキャストと呼ばれる技術。

【アクリル】

プラスチックの一種で、メチルメタアクリレートが正式名称。高い透過性・耐衝撃性と熱可塑性・着色が容易なことから、無機ガラスの代用品として建築や乗り物の窓材、照明器具、看板、日用品などに利用される。

【アルマイト仕上】

アルミニウムの腐食しやすい欠点を補うため、表面に酸化アルミニウムの皮膜を作ったもの。

【アルミ押型材】

アルミに強圧を加えて隙間から押し出し、形状を作る方法。

【EPDM合成ゴム】

耐熱性・耐寒性・耐摩耗性・耐候性・耐化学薬品性・耐衝撃性等の優れた特性を備えており、他の天然ゴム・合成ゴムと比較すると、5～10倍の耐久力を持つ。

【インクジェット】

インクジェット出力シート、機械等の総称。
サイン・ディスプレイ業界では最も活躍している機械のひとつ。業務用では1300mm程度まで出力できるものが一般的。

【ウエス】

汚れや油などを拭くために使用する布。衣類の切れ端を代替として使用することもある。

【ウッドラック】

ダウ化工社製ポリスチレン発泡板。ポリスチレンを主原料とした発泡ボード。「ウッドラックパネル」は主としてPOP、ディスプレイ、店舗内吊り下げ広告などに用いられる。非常に軽く、加工（切断、貼り合わせ）も簡単で、文字やイラストの印刷・手描きにも対応するなど、さまざまな場面で利用される万能な素材。スチレンボードと同義語。

【ウレタン塗装】

ウレタンを塗料に用いた塗装。特に木部の塗装に使われ、硬度が高い。

【ABS樹脂】

スチロール樹脂にゴム成分などを加えた可塑性樹脂。耐薬品性、耐衝撃性、耐熱性に優れる。屋外用として耐候グレードもある。

【MDF（中質繊維板）】

ミディアムデンシティーファイバーボードの略。
木材繊維を熱圧成型した中質繊維板で強度・加工性に優れる。

【エラストマー】

プラスチックとゴムの中間の性質を持つ。
プラスチックのように簡単に加工でき、ゴムのように柔らかい素材。ゴムに比べ大幅なコストダウンが可能で、耐候性、耐油性、耐摩耗性に優れている。比重は約0.9と軽く、製品の軽量化がはかれる。

【LED】

発光ダイオードと呼ばれる発光素子のことで、軽量・省エネ・長寿命という特性がある。LED自体が小さいため、電飾看板自体の厚みを半分以下に薄くして作ることが可能となった。

【塩ビ】

ポリ塩化ビニル樹脂の略称。
ポリエチレンやポリプロピレン、ポリスチレン、PETなどと同じプラスチックの種類。

カ行

【カーボン】

CFRP（カーボン・ファイバー・レインフォースド・プラスチック）の略で炭素繊維強化プラスチックのこと。
高剛製・高強度・高耐久という機能性と、視覚的効果（見た目の美しさ）がある。

【カッティングシート】

中川ケミカルの商品名でマーキングフィルムのこと。
看板の文字等や塗装の代わりなどに使用される。裏面に糊が付いていて、貼り付けることが可能。屋内用や屋外用、マット地、金属光沢などさまざまな種類がある。

【クロームメッキ仕上げ】

クロームは単独で用いられることが少なく、下地に銅やニッケルメッキが併用される。非常に硬く、光沢があり大気中での腐食が少ない。

【クールハロゲン球】

赤外反射膜の性能向上により、より高効率で明るくクール（熱線を40%カット）な光を放つ小型ランプ。

サ行

【スチレンボード】

広告・宣伝用スチレンボード・ミラボードとは、広告・宣伝向けに開発された、押出法ポリスチレンボード。スタンダードなボードの他にインテリア、ディスプレイ、デザインおよびその他いろいろな分野で使われている。

【ステンレスICSパイプ】

高周波溶接自動造管機により造られた機械構造用炭素鋼鋼管に、極薄肉（0.1mm）のステンレス帯鋼SUS304（18Cr-8Ni）を外側に密着させ、その重合部分を溶着させたステンレスクラッドパイプ。

【ステンコート仕上】

ジンロイ（亜鉛-ニッケル合金メッキ）を下地にユニクロ（光沢クロメート処理）を施し、その上にKコート（無色透明の防錆コーティング剤）を施した表面処理。実際には、ステンレス材を使用していないが、見た目や耐食性がステンレスのようになるので、ステンコートと呼ばれている。

タ行

【ターポリン】

ポリエチレン繊維を軟質な合成樹脂フィルムでサンドしたビニール素材のこと。防水性のある生地なので、屋外でも使用できる。また、カッティングシートやインクジェット出力の施工や折りたたむことも可能なので、横断幕や懸垂幕などに使用される。

【ダイノック】

住友3M社の商品名で、木質や石など本物の素材に近い見た目の内装用のフィルム。裏面に糊が付いていて貼り付けることが可能。

【導光板】

アクリル板等の表面に特殊な加工をほどこして、端面より入れた光を均一に発光させる板。

【DIC（ディック）カラーガイド】

カラーチップ集のこと。塗装の色見本やカッティングシートの品番、インクジェット出力の色合わせなどとして使用する。色を指示するときには、プロセスカラー（CMYK）では使用してモニターによって色に違いが出るため、このような色見本帳を使うのが一般的。

ナ行

【ナイロン】

ポリアミド合成繊維の種類。曲げの弾性率が高く、衝撃に対する強度も高い。

【乳半】

アクリルや塩ビなど、プラスチックの色名で透過性のある乳白色。（関連語；アクリル乳半）

【梨地仕上げ】

表面に鉄・砂・ガラスなどの粒子を吹き付けて、表面を粗くする方法。

ハ行

【ブラダン】

プラスチックダンボールの略称。耐水性、耐薬品性、耐久性に優れ、軽量なのが特徴。

【PET】

PET材は完全燃焼させた場合、水と二酸化炭素に分解され、有害物質が発生しない。環境にやさしい材料として普及が進んでいる。

【ポリカーボネート】

プラスチックの一種。透明性、耐衝撃性に優れている。身近なものでは、CDやゴーグルなどに使用されている。

【ボンジクロス】

やわらかく、透過性に優れたポリエステル素材のクロス。のぼり旗やタペストリーに向いている。

【ピクト】

絵文字のことをピクトグラムといい、トイレや案内表示などをイラストを使って指示しているものをピクトサイン、略してピクトという。

マ行

【ミラボード】

JSP社製発泡ポリスチレンボード。スチレンボード（前述あり）の同義語。

【メラミン焼付け塗装仕上】

メラミン樹脂を材料とする塗料を使用した塗装。熱を加えることにより、部材に定着する。保色性、耐候性が高い。

【木集成材】

木材を繊維方向を互いに平行にして接着剤で集成接着してつくった人工材。無垢材と比べ、安価で一定の強度を確保しやすい。

ラ行

【ラミネート】

メディア表面に貼る透明フィルムのこと。ラミネートを貼ることにより、耐候性が増し、長持ちする。

ヤ行

【養生（ようじょう）】

看板やパネル、金属製のもの、建築現場の壁、床をキズ等から守る為にビニールやテープなどで保護すること。貼ってあるそのものを養生と呼ぶこともある。

INDEX

数

ABC

アイウ

数字

15RF-01 401
 15RF-03 401
 15RF-05 401
 15RF-06 401
 185M シリーズ 051
 20B 338
 20C 338
 20T-01 385
 25B 338
 25C 338
 30B 338
 30C 338
 4-B 409
 4X-A001 414
 4X-A002 414
 4X-A003 414
 4X-A004 414
 4X-A005 414
 4X-A006 414
 4X-A007 414
 4X-A008 414
 4X-C002 414
 4X-C002N 414
 4X-C003 414
 4X-C003N 414
 4X-C004 414
 4X-C005 414
 4X-C005N 414
 4X-C006 414
 4X-C006N 414
 4X-C007 414
 4X-C007N 414
 4X-C008 414
 4X-C008N 414
 4X-C009 414
 4X-C009N 414
 4X-C010 414
 4X-C010N 414
 4X-C011 414
 4X-C011N 414
 4X-D001 414
 4X-D002 415
 4X-D003 415
 4X-G001 415
 4X-G004 415
 4X-G005 415
 4X-G006 415
 4X-G008 415

4X-G009 415
 4X-G010 415
 4X-G011 415
 4X-G012 415
 4X-G013 415
 4X-G014 415
 4X-G015 415
 4X-G016 415
 4X-G017 415
 4X-G018 415
 4X-G019 415
 4X-G020 415
 4X-G021 416
 4X-G022 416
 4X-H001 416
 4X-H002 416
 4X-J001 416
 4X-J002 416
 4X-J003 416
 4X-J004 416
 4X-J005 416
 4X-J006 416
 4X-J007 416
 4X-J008 416
 4X-J009 416
 4X-J010 416
 4X-J012 416
 4X-J013 417
 4X-J014 417
 4X-J015 417
 4X-J016 417
 4X-J017 417
 4X-J018 417
 4X-J019 417
 4X-J020 417
 4X-J021 417
 4X-K001 417
 4X-K002 417
 4X-K003 417
 4X-K004 417
 4X-K005 417
 4X-K006 417
 4X-K007 417
 4X-K008 417
 4X-K009 417
 4X-K010 417
 4X-K011 417
 4X-K012 418
 4X-K013 418
 4X-K014 418

4X-K015 418
 4X-L001 418
 4X-L002 418
 4X-L003 418
 4X-L004 418
 4X-L005 418
 4X-L006 418
 4X-L007 418
 4X-L008 418
 4X-L009 418
 4X-L010 418
 4X-M001 418
 4X-M002 418
 4X-M003 418
 4X-M004 418
 4X-M005 418
 4X-M006 418
 4X-M007 418
 4X-M008 418
 4X-M009 418
 4X-M010 419
 4X-M011 419
 4X-M012 419
 4X-M013 419
 4X-M014 419
 4X-M015 419
 4X-M016 419
 4X-N001 419
 4X-N002 419
 4X-N003 419
 4X-N004 419
 4X-N005 419
 4X-N006 419
 4X-N007 419
 4X-N008 419
 4X-N009 419
 4X-N010 419
 4X-N011 419
 4X-R001 419
 4X-R002 419
 4X-U001 420
 4X-U002 420
 4X-U009 420
 4X-U011 420
 4X-U012 420
 4X-U013 420
 4X-U014 420
 4X-U015 420
 4X-U016 420
 4X-U017 420

4X-U018 420
 4X-U019 420
 4X-U020 420
 4X-U021 420
 4X-U022 420
 4X-U023 420
 4X-U024 420
 4X-U025 420
 4X-U026 420
 4X-U027 420
 4X-U028 421
 4X-U029 421
 4X-U030 421
 4X-U031 421
 4X-U032 421
 4X-U033 421
 4X-U034 421
 4X-U035 421
 4X-U036 421
 4X-U037 421
 4X-X001 421
 4X-X002 421
 4X-X003 421
 4X-X004 421

A

A-01 393
 A-02 393
 A-03 393
 A3 ソフトケース 267
 A-04 393
 A4 ソフトケース 267
 A4 判ラック 309
 A4 判三つ折ラック 309
 A21 192
 A31 192
 A41 192
 A42 192
 A-60 118
 A-91 118
 A-103 118
 AD-851 171
 AF-3 394
 AF-3P 394
 AFE-S 135
 AG-294 103
 AG-303 103
 AG-404 103
 AG-413 103
 AGX-101 162
 AGX-102 162
 AGX-201 163
 AGX-202 163
 AKS-149 087
 AKS-418 087
 AKW-149 087
 AKW-418 087

AL-81.....181
 AL-82.....181
 AL-309.....247
 AL-412.....247
 AL-459.....247
 AL-609.....247
 AL-612.....247
 ALS-81.....073
 ALS-85.....073
 AM-20.....391
 AM-23Jset.....391
 AM-32.....391
 AMT-5.....391
 AP-181.....255
 AP-182.....255
 AP-185.....255
 AP-281.....255
 AP-282.....255
 AP-285.....255
 AP-BR091MC.....332
 AP-BR111M.....333
 AP-BR132MC.....333
 AP-BR281MC.....333
 AP-BR351MR.....333
 AP-BR351SL.....333
 AP-BR805.....335
 AP-BR851.....335
 AP-BR860.....335
 AP-BRP05.....332
 AP-BRP10.....332
 AR-1.....394
 AS-459.....252
 AS-612.....253
 AS-915.....253
 AS-918.....253
 AS-1490.....251
 AS-1690.....251
 AS-6120.....251
 AS-9340.....256
 AS-9340 用面板256
 AS-9540.....257
 AS-9540 用面板257
 AS-9840.....257
 AS-9840 用面板257
 AT-1.....392
 AT-5.....392
 ATS-42BB.....286
 ATS-42R.....285
 ATS-42W.....287
 ATS-45BB.....286
 ATS-45R.....285
 ATS-45W.....287
 ATS-61R.....285
 ATS-65R.....285
 ATS-68R.....285
 AVAWOOD シリーズ047
 AW-459.....252

AW-612.....253
 AW-915.....253
 AW-918.....253
 AW-1490.....251
 AW-1690.....251
 AW-6120.....251
 AX システム358
 AXP-90.....359
 AXP-120.....359
 AXP-150.....359
 AXP-180.....359
 AXP-200.....359
 AXU-90.....359
 AXU-120.....359
 AX ポールキャップ359
 AXV 型ベース359
 AZ-1.....392
 A バリブロック407

B

B4 挟み込み面板267
 B-450.....269
 B-455.....269
 B-931.....269
 BLUE Banner SR70.....133
 BLUE Banner SS90.....133
 BPS-R0.....280
 BR-50.....083
 BR-60.....083
 BS-16.....398
 BS-20R.....397
 BS-20RP.....397
 BS-22.....394
 BS-23+BS-23J-R.....387
 BS-23J set.....398
 BS-25.....396
 BS-30B.....398
 BS-31.....397
 BS-31L-S.....397
 BS-32R-R.....387
 BS-35.....398
 BS-36D-R.....387
 BS-38+T.....396
 BS-45.....129
 BS-47.....129
 BS-60.....129
 BS-62.....129
 BS-90.....129
 BS-92.....129
 BS-302.....398
 BSC-1G set.....389
 BSC-1S set.....389
 BSK-1G.....395
 BSK-1S.....395
 BSK-2G.....395

BSK-2S.....395
 BSU-1G.....389
 BSU-1S.....389
 BSX-45.....130
 BSX-60.....130
 BSX-90.....130

C

C-47401.....354
 C-47501.....354
 C-47701.....354
 C-69001.....354
 C-69101.....354
 C-69501.....354
 C-74901.....301
 C-77001.....301
 C-77301.....301
 C-77701.....301
 C-77901.....301
 C-78501.....301
 CE-3.....399
 CFW302CH.....410
 CH-300S.....411
 CMP シリーズ051
 CP-10.....350
 CP-11.....350
 CP-12.....350
 CP-20.....350
 CP-21.....350
 CP-22.....350
 CP-40.....351
 CP-41.....351
 CP-50.....351
 CP-51.....351
 CQ-10.....165
 CQ-20.....165
 CQ-99.....165
 CQ-A3T.....077
 CQ-A3Y.....077
 CR-400.....293
 CR-401.....300
 CR-409.....293
 CR-430.....293
 CR-431.....300
 CR-439.....293
 CR-900.....293
 CR-930.....293
 CRP-400M.....106, 304
 CRP-400S.....106, 304
 CRP-430M.....106, 304
 CRP-430S.....106, 304
 CRS-430.....304
 CRS-430T.....304
 CSS-50L.....230
 CSS-70L.....230
 CSX-401.....163
 CSX-402.....163

CW01.....411
 CW02.....411
 CY ホルダー295
 C 型レール384

D

DMP.....215
 DPS-R0.....281
 DSS-70L.....231

E

EN-291.....039
 EN-311.....039
 ES-120.....165
 ES-180.....161
 EW-6.....399
 EX-140.....159
 EX-160.....159
 EX-168.....159
 EX-168 用延長柱159
 EX-208.....160
 EX-210.....160
 EX 用 LED オプションライト
158

F

F15 タペストリーバーφ15.....116
 F20 タペストリーバーφ20.....116
 FB-31.....131
 FB-60.....131
 FC-30.....098
 FC-35.....098
 FE-11B.....167
 FE-11R.....167
 FE-11BB.....167
 FE-11BW.....167
 FE-11RB.....167
 FE-11RW.....167
 FG-32S.....200
 FG-44S.....200
 FH-1.....117
 FP-40.....099
 FP-41.....099
 FT-LTP.....223
 FW-1.....117

G

G-A0	118, 119
G-A1/A0	118, 119
G-A2/A1	118, 119
G-A3/A2	118, 119
GAS-A1	185
GAS-B1	185
GAS-GAW用注水置台	185
GAW-A1	185
GAW-B1	185
G-B0	118, 119
G-B1/B0	118, 119
G-B2/B1	119
G-B3/B2	118, 119
GBS-33	281
GN05-111	381
GN05-101	381
GP-90	359
GP-120	359
GP-150	359
GP-180	359
GSP-01	342
GW-50Z	411
GY30C-28C	339
GY30G-28G	339
GY40T-28C	339
GY40T-28G	339
GY50S-310K	339
GY50S-310S	339

H

HLC-110PB	410
HLC シリーズ	049
HR-401	299
HR-402	299
HR-403	299
HR-431	299
HR-432	299
HR-434	298
HRW-11M	297
HRW-12M	297
HRW-51M	296
HRW-52M	296

I

IBS-70 (Ⅱ)	133
IBS-90 (Ⅱ)	133
ILK-60	137
ILK-90	136
ILK-120	136
ILK-150	137

ILK-200	137
IP-5	409
IPA シリーズ	048,050
IPH-10	109
IPH-12	109
IPH-15	109
IPM-10	109
IPM-12	109
IPM-15	109
ITO-A1L	229
ITO-B1L	229
ITS-32	283
ITS-35	283
ITS-42	283
ITS-45	283
ITS-65	283
ITS-68	283

J

J1-03	386
JB-06L	341
JB-06LM	341
JB-09	341
JB-09M	341
JB-09P	341, 349
JB-09PM	341
JB-113K	067
JB-114K	067
JB-123K	067
JB-124K	067
JO-82	081
JO-83	081
JO-88	080
JO-89	080

K

K013	193
K014	193
K044	193
K112	193
KB-70	408
KBS シリーズ	047
KP-42	197
KP-43	197
KP-44	197
KP-45	197
KP-60	196
KP-90	196
KP-120	196
KP-150	196
KP-180	196
KPR シリーズ	049
KRN-85B	137

KRN-85S	137
KS-04	095
KS-68	095
KS-90	095
KS-94	095
KS-214	094
KS-224	094

L

L-A0	119
L-A1/A0	119
L-A2/A1	119
L-A3/A2	119
LA-459	249
LA-609	249
LA-612	248
LA-915	249
LA-918	249
L-B0	119
L-B1/B0	119
L-B2/B1	119
L-B3/B2	119
LBT-6M25	409
LEDF-502	410
LED ライトボックス	221
LEP-A0	221
LEP-A1	221
LEP-B0	221
LEP-B1	221
LEP-B2	221
LP-38	336
LP-74	330
LP-75	331
LP-80	337
LP-91	329
LP-92	329
LP-93	330
LP-93M	330
LP-380	337
LP-1200	337
LPI-23T	227
LPI-23Y	227
LPO-81	226
LPO-82	226
LPS-81	227
LPS-82	227
LPX-81	227
LPX-82	227
LS-450	411
LSO-A1	229
LSO-B1	229

M

MB-10	083
MB-20	083
MB-30	083
MBT-1	083
MC-6H	387
MC-10E	386
MC-10H	386
MC-11	386
MC-11E	386
MCD-2	387
MCD-4	387
MCD-6	387
MCS-R0	280
MG-21B	383
MG-25R	203
MG-32R	203
MR-024	323
MR-034	323
MR-124	322
MR-134	322
MR-851	324
MRS-R0	280
MS-100	082
MSX-40	085
MSX-41	079
MSX-42	079
MSX-43	079
MSX-420	079
MTS-21	070
MTS-29	070
MU-10	348

N

NO.6-B-2	367
NO.6-B-7	367
NO.6-HB-7	367
NO.6-N-10	367
NO.6-N-50	367
NO.6-S-30	367
NO.6-WN-25	367
NO.6-WN-50	367
NO.6-WN-75	367
NO.6-WN-100	367
NO.8-B-4	366
NO.8-B-8	366
NO.8-BB-2	366
NO.8-HB-8	366
NO.8-MB-8	366
NO.8-N-12	366
NO.8-N-50	366
NO.8-N-75	366
NO.8-WN-25	366
NO.8-WN-50	366
NO.10-B-2	365
NO.10-B-10	365

NO.10-N-12	365
NO.10-N-30	365
NO.10-N-75	365
NO.10-WN-50	365
NO.10-WN-100	365
NO.10-WN-150	365
NO.12-B-2	364
NO.12-B-10	364
NO.12-BB-2	364
NO.12-CB-12	364
NO.12-HB-6	364
NO.12-N-15	364
NO.12-N-75	364
NO.12-WN-25	364
NO.12-WN-50	364
NO.12-WN-75	364
NO.19-B-10	363
NO.19-B-20	363
NO.19-N-12	363
NO.19-N-22	363
NO.19-N-75	363
NO.19-WN-30	363
NO.25-B-10	363
NO.25-N-20	363
NO.25-WN-25	363
NO.38-B-10	362
NO.38-N-30	362
NS-60	083
NT15-12C	377
NT15-16C	377
NT20-12C	377
NT20-16C	377
NT25-20C	377
NT35-20C	377

O

OPD-5	409
OS-57001-AA	357
OS-57005-AA	357
OS-57013-SH	356
OS-57062-SH	356
OS-57203-SH	356
OS-57205-SH	356
OS-68001-AA	357
OS-68053-PX	357

P

P-4	409
P-60	348
PC-10	145

PC-20	146
PC-30	146
PD-5	409
PF-144	097
PF-200	097
PF-244	096
PF-245	096
PF-304PS	410
PF-804	111
PF-946	111
PG-20RN	201
PG-32R	198
PG-32R 木目	199
PG-44R	201
PG M 3	371
PG M 4	371
PG M 5	371
PG M 10	370
PG ライト LED	
屋外用 ルクスト	225
PGライトLED スリム 32R	224
PG ライト LED フォルム A	225
PH-213	061
PH-214	061
PH-223	061
PH-224	061
PH300	118
PH364	118
PH515	118
PH600	118
PH900	118
PH1030	118
PH1200	118
PH1500	118
PH1800	118
PH2000	118
PHB-213	063
PHB-223	063
PHS-81	072
PHS-85	072
PHX-113	065
PHX-113K	066
PHX-114	065
PHX-114K	066
PHX-123	065
PHX-123K	066
PHX-124	065
PHX-124K	066
PI-11	107
PI-21	107
PI-31	107
PIX-50	104
PIX-55	104
PLT-30S	273
PLT-45S	273
PLT-60S	273
PM-3TK	057

PM-3TS	057
PM-3YK	057
PM-3YS	057
PM-30	110
PM-45	110
PM-60	110
PMB-3TS	058
PMB-3YS	058
PMS-3TK	059
PMS-3YK	059
PN15-12BR	375
PN15-12C	375
PN15-12G	375
PN15-12S	375
PN15-16BR	375
PN15-16C	375
PN15-16G	375
PN15-16S	375
PN20-12C	375
PN20-12G	375
PN20-12S	375
PN20-16C	375
PN20-16G	375
PN20-16S	375
PN25-20A	374
PN25-20B	375
PN25-20BR	374
PN25-20C	374
PN25-20G	374
PN25-20S	374
PN25-20W	375
PN35-20A	374
PN35-20B	375
PN35-20C	374
PN35-20G	374
PN35-20S	374
PN35-20W	375
PN50-20A	374
PN50-20B	375
PN50-20C	374
PN50-20S	374
PN50-20W	375
PO-810B	184
PO-820B	184
PO-850B	184
POL-A1	173
POL-B1	173
POPIC	362
POPIC フック 25	380
POPIC フック 50	380
POPIC フック 75	380
POS-81	183
POS-81W	183
POS-82	183
POS-82W	183
POS-85	183
Posfit	213

POX-12R	177
POX-23L	177
POX-23LA	177
POX-A3T	178
POX-A3Y	178
POX-B2	178
PO 用 LED オプションライト	184
PPH-A3TNG	388
PPH-A3YNG	388
PPH-A4TNG	388
PPH-A4YNG	388
PPH-B4TNG	388
PPH-B4YNG	388
PPH-B5TNG	388
PPH-B5YNG	388
PPI-30	105
PPO-30S	179
PR-1-L600	384
PR-1-L900	384
PR-1-L1200	384
PR-1-L1500	384
PR-1-L1800	384
PR-2-L600	384
PR-2-L900	384
PR-2-L1200	384
PR-2-L1500	384
PR-2-L1800	384
PR-3-L600	384
PR-3-L900	384
PR-3-L1200	384
PR-3-L1500	384
PR-3-L1800	384
PR-5	409
PR-11	302
PR-13	302
PR-22	303
PR-23	303
PR-25	303
PR-70B	320
PR-75B	320
PR-99	318
PR-113	303
PR-120	319
PR-122	303
PR-123	303
PR-130	319
PR-220	319
PR-240	319
PR-901	305
PR-912	305
PR-913	305
PR-922	305
PR-923	305
PRC-101	317
PRC-102	317
PRC-103	317
PRC-202	317

PRC-204·····317
 PR-E·····384
 PR-F01·····385
 PR-F02·····385
 PR-H1·····385
 PR-H2A·····385
 PR-JP·····384
 PRL-051·····313
 PRL-051B·····315
 PRL-051W·····315
 PRL-052·····313
 PRL-052B·····315
 PRL-052W·····315
 PRL-053·····313
 PRL-053B·····315
 PRL-053W·····315
 PRL-101·····313
 PRL-101B·····315
 PRL-101W·····315
 PRL-102·····313
 PRL-102B·····315
 PRL-102W·····315
 PRL-422·····307
 PRL-424·····307
 PRL-432·····307
 PRL-434·····307
 PRL-523·····313
 PRL-523B·····315
 PRL-523W·····315
 PRS-123B·····325
 PRS-133·····325
 PRS-133B·····325
 PRS-225·····325
 PRS-235·····325
 PRW-21·····297
 PRW-25·····297
 PRW-051S·····297
 PRW-101S·····297
 PRX-12·····311
 PRX-12・15 用面板·····311
 PRX-15·····311
 PRX-25·····311
 PRX-25用ウエイトベース·····311
 PRX-25 用面板·····311
 PRX-071·····309
 PRX-072·····309
 PRX-073·····309
 PRX-511·····310
 PRX-512·····310
 PRX-513·····310
 PS-10·····145
 PS-19·····145
 PS-20·····146
 PS-29·····146
 PS-31·····146
 PS-36·····145
 PS-70·····148

PS-72·····148
 PS-99·····149
 PS-100·····147
 PS-110·····147
 PS-119·····147
 PSO-01·····102
 PSX-33·····146
 PSX-41·····149
 PSX-42·····149
 PSX-47·····148
 PSX-48·····148
 PW 1000·····385
 PW 1500·····385
 PW 2000·····385

Q

Q30 クイックロックバー·····115
 QA-129·····125
 QA-162·····125
 QA-229·····125
 QA-262·····125
 QH-615·····123
 QH-618·····123
 QH-915·····123
 QH-918·····123
 QS-45·····126
 QS-60·····126
 QS-90·····126
 QS-120·····127
 QS-150·····127
 QSB-1214·····132
 QSB-1618·····132
 QSB-Y4·····132
 QW-45·····127
 QW-60·····127
 QW-90·····127
 QW-120·····127
 QW-150·····127

R

RB-15·····396
 RB-120·····139
 RB-850·····139
 RBR-5·····409
 RPS-R0·····280
 RS-02·····083
 RS-05·····083
 RS-06·····083
 RS-07·····083
 RX-30·····239
 RX-30 用透明カバー·····239

RX-30 用面板·····239
 RX-40·····235
 RX-41·····235
 RX-47·····235
 RX-4 用透明カバー·····235
 RX-4 用ウエイトベース·····235
 RX-57·····239
 RX-57 用透明カバー·····239
 RX-57 用面板·····239
 RX-65·····240
 RX-71·····241
 RX-71 用ウエイトベース·····241
 RX-75·····241
 RX-75 用ウエイトベース·····241
 RX-81·····239
 RX-81 用透明カバー·····239
 RX-81 用面板·····239
 RX-91·····238
 RX-91 用透明カバー·····238
 RX-91 用面板·····238
 RX-128·····243
 RX-128 用面板·····243
 RX-188·····243
 RX-188 用面板·····243
 RX-412·····237
 RX-412 用透明カバー·····237
 RX-412 用面板·····237
 RX-459·····237
 RX-459 用透明カバー·····237
 RX-459 用面板·····237
 RX-609·····236
 RX-609 用透明カバー·····236
 RX-609 用面板·····236
 RX-610·····240
 RX-612·····237
 RX-612 用透明カバー·····237
 RX-612 用面板·····237
 RX-9001·····243
 RX-9001 用面板·····243

S

S3T3·····195
 S3T4·····195
 S3Y3·····195
 S3Y4·····195
 S3Y5·····195
 S4T3·····194
 S4T4·····194
 S4T5·····194
 S4Y3·····194
 S4Y4·····194
 S4Y5·····194
 S730用マグネット 79L·····190

S-AA001·····378
 S-AA002·····378
 S-AA003·····378
 S-AA004·····378
 S-AA005·····378
 S-AA006·····378
 S-AA007·····378
 S-AA008·····378
 S-AA015·····378
 S-AA016·····378
 S-AA017·····378
 S-AA020·····378
 S-AA021·····378
 S-AA026·····378
 S-AA027·····378
 S-AA045·····379
 S-AA046·····379
 S-AA047·····379
 S-AA048·····379
 S-AA050·····379
 S-AA051·····379
 S-AA052·····379
 S-AA053·····379
 S-AA055·····379
 S-AA056·····379
 S-AA057·····379
 S-AA058·····379
 S-AA250·····378
 S-AA300·····378
 S-AA301·····378
 S-AA302·····378
 S-AA303·····378
 S-AA304·····378
 S-AA320·····378
 S-AA321·····378
 S-AA322·····378
 S-AA323·····378
 S-AA324·····378
 SB-850·····138
 SCH-4·····409
 SG M 1219C·····120
 SG M 1219W·····120
 SG マキュリーパナーハンガー·····120
 SH-60·····079
 SIL-52C·····245
 SIL-53C·····245
 SIL-81L·····245
 SIL-81R·····245
 SIL-85L·····245
 SIL-85R·····245
 SK-46·····074
 SK-66·····074
 SKM-66·····076
 SKM-96·····076
 SKS-29·····071
 SKS-42·····071
 SN15-12C·····376

SN15-12G	376
SN15-12S	376
SN15-16C	376
SN15-16G	376
SN15-16S	376
SN20-12C	376
SN20-12G	376
SN20-12S	376
SN20-16C	376
SN20-16G	376
SN20-16S	376
SOX-11	101
SOX-16	101
SOX-18	101
SP-1	399
SP-3	399
SP-201	265
SP-202	265
SP-207	265
SP-208	265
SP-209	264
SP-210	264
SP-211	091
SP-212	091
SP-217	091
SP-218	091
SP-219	091
SP-221	091
SP-222	091
SP-227	091
SP-228	091
SP-229	091
SP-430	088, 267
SP-601	258
SP-602	259
SP-607	259
SP-608	259
SP-701	261, 349
SP-702	261
SP-707	261
SP-708	261
SP-709	261
SP-711	090
SP-712	090
SP-717	090
SP-718	090
SP-719	090
SP-721	090
SP-722	090
SP-727	090
SP-728	090
SP-729	090
SP-731	263
SP-732	263
SP-737	263
SP-738	263
SP-739	263

SP-901	258
SP-902	259
SP-907	259
SP-908	259
SP-911	089
SP-912	089
SP-917	088
SP-918	089
SP-921	089
SP-922	089
SP-927	088
SP-928	089
SP シリーズ	050
SP-スチール黒	267
SP-スチール白	267
SPH450	120
SPH600	120
SPH900	120
SPHA1	120
SPHA2	120
SPHB1	120
SPHB2	120
SPH 吊り具	120
SPX-811	169
SPX-812	169
SPX-818	170
SPX-821	169
SPX-822	169
SPX-851	169
SPX-852	169
SPX-856	170
SR12	121
SR17	121
SR22	121
SR30	121
SR60	121
SR90	121
SR103	121
SR120	121
SR150	121
SR180	121
SR210	121
SR364	121
SR515	121
SS-31	069
SS-34	069
SU-46	075
SU-66	075
SXS-35	069
SXS-38	069
SXS-45	069
SXS-49	069
S 字フック付き プラスチックチェーン	340

T	
T7	211
TG-32R	199
TM-09	093
TM-09 用注水置台	093
TP シリーズ	048
TR-500	334
TR-510	334
TR-900	334
TR-A5	334, 335
TS-10	289
TS-11	289
TS-15	289
TS-70	289
TS-80	289
TSO-A1	229
TSO-B1	229
TS 用ウエイトベース	289

U	
UM05-101-BL	381

V	
VAL-81	172
VAL-85	172
VAS-81S	175
VAS-81W	175
VAS-82S	175
VAS-82W	175
VO-700M	345
VS-30	155
VS-32	155
VS-45	155
VS-47	155
VS-60	155
VS-62	155
VS-70	157
VS-80	157
VS-84	151
VS-84C	152
VS-85	153
VS-86	150
VS-90	157
VS-101	223
VS-185	174
VS-285	174
VS-302	156
VS-322	156
VS-452	156
VS-472	156
VT-550M	345
VT-700M	345
VTS シリーズ	046
VTL シリーズ	046

W	
WA-60S	093
WA-450	092
WLY-2	140
WLY-2S	141
WLY-3	141
WLY-3S	141
WPH-10	214
WPS-100	180
WPS-120	180
WR-30	372
WR-30M	372
WTN-456	275
WTN-459	275
WTN-856	275
WTN-859	275
WTN 追加用ウエイト	274
WTB-456	277
WTB-459	277
WTB-856	277
WTB-859	277

X	
XBG	134
XV-10	036
XV-20	036
XV-051	037
XV-52B	035
XV-90	035
XV-101	037
XV-202	037
XV-252	037
XV-A1	035
XV-B1	035

Y	
YA-21	166
YR-04	295
YR-242	295
YR-400	294
YR-900	294
YT-700A	278
YT-750B	278
YT-865A	278
YT-865B	278

ア

アーチスタンド ……347
アートフレームウッディ ……207
アケパネ20 ……202
アケパネ30 ……202
アジャストボルト ……359
アルゴッチャー ……119

イ

イーゼル 8号ミニ ……163
イーゼル 10号ミニ ……163

ウ

ウインドウポスターホルダー ……214
ウインドウマウント ……119
ウエイトバスケット(小) ……406
ウエイトバスケット(大) ……406
ウエイトバスケット用受け ……159
ウエイト用ワイヤー ……087
内向け吸盤付吊り具 ……115

エ

エバーキャップ ……346
エバーコーン ……346
エンドキャップ ……384

オ

オーバルスリーブ ……401
奥-02 ……042
奥-03 ……042
奥-20 ……043
奥-30 ……043
オストレッチ ……206

カ

カール PC プラグ ……208
ガイドサイン ……279
カウンターイーゼル(大) ……355
飾りキャップ φ 9 用 ……373
飾りキャップ φ 13 用 ……373
飾りキャップ φ 16 用 ……373
飾りキャップ φ 20 用 ……373
カットワイヤー ……401
下部座金 No.1 ……400
下部座金 No.2 ……400
下部座金 No.3 ……400
下部座金 No.4 ……400
下部座金 No.5 ……400
壁付けキャップ φ 38 ……369
カラーコーン ……346
カラーワイヤー
……385
カンバン女子 ……052

キ

記名台 けやき ……084
記名台 白木 ……084
記名台用プレート ……084
キャップ固定ボルト ……359
京-01 ……040
京-02 ……040

ク

クイックロックバー用
吊り具 ……115
黒木目掲示板 ……216

ケ

ケミカルボルト ……348
ケンドンレール ……196

コ

ゴッチャークリップ ……119
ゴッチャーホルダー ……119
コマボシリーズ ……044
コロバン 1 × 3 ……270
コロバン 1.5 × 3 ……270
コロバン 2 × 3 ……270

サ

サインウエイト ……407
サインレールハンガー ……121
サクシヨンキャップ ……119

シ

ジョイントパーツストレート ……120
ジョイントピン ……384

ス

スタンドウエイト ……404
スタンドサイン 80 ……279
スタンドサイン 125R ……279
ステンレスワイヤー ……390
ストリーム 35 ……379
ストリーム 50 ……379
スピーディーハンガー ……120
スライド式フロアスタンド ……353
スライド マグネットPOP L ……352
スライド マグネットPOP LL ……352
スライド マグネット
ボードホルダー ……352
スリムエイト ……205
寸切ボルト M8 ……369

ソ

ソーラーパンチ ……346
外向け吸盤付吊り具 ……115
ソフトM ……217
ソフトM2 ……217

タ

ダストレスチョーク ……091
ダストレスラール ……091
タペストリーバー用
吸盤付吊り具 ……117
タペストリーバー用
吊り具 ……117

チ

チェンスタンド ……343
チャオL ……271
チャオM ……271

ツ

追加用フックキャッチ ……333
突き出し用
タペストリーバー φ 20 ……117

ト

盗難防止飾りキャップ
φ 9 用 ……373
盗難防止飾りキャップ
φ 13 用 ……373
盗難防止飾りキャップ
φ 16 用 ……373
盗難防止飾りキャップ
φ 20 用 ……373

ナ

凧-51 ……041
凧-56 ……041

ニ

ニューアートフレーム ……207

ハ

- φ 20 タペストリーバー用
連結金具 ……117
- φ 50 吸盤 poplc ……382
- パックシート ……198
- バナースタンド
収納袋 (小) ……126
- バナースタンド
収納袋 (大) ……127
- パネルフック NEO ……208
- パリエイト (大) グレー ……407
- ハンガークリップ ……120
- ハンディミニ天井部 ……400

ヒ

- ピュアパネル ……204

フ

- フォトパネル ……210
- プラウエイト ……347
- プラスチックチェーン ……338
- プラバー 1m ……347
- プラバー 1.5m ……347
- プラバー 2m ……347
- プリンパオープンパネル
H30 ……191
- プリンパオープンパネル
S730 ……189
- プリンパオープンパネル
S730 マグネット仕様 ……190
- プリンパスライドパネル ……195
- フレームレスパネル
ハンガー ……388
- フレックスループ ……396
- フロアースタンドB ……353

ヘ

- ベース金具 ……379

ホ

- ボードアンカー ……208
- ポスタークリップ A 型
……118
- ポップハンガー ……118
- ポップフレーム ……204
- ポピックキャップ φ 38
……369
- ポピックバー φ 38 ……369
- ポリベース ……407
- ホワイトボードマグネット
シート ……267
- ホワイトボード用イレーサー
……091
- ホワイトボード用マーカー
……091

マ

- マグネット POP I 型
……352
- マグネット POP IV 型
……352
- マグネットパネルホルダー
……352
- マグネットボードホルダー
……352
- マグポピック ……383
- マグライトパネル ……222
- マルチクリップ ……119

ミ

- ミニスタンド
……346

メ

- メッセージ BOX ……216

ラ

- ライトアングル 35 ……379
- ライトアングル 50 ……379
- ラクパネ ……205

リ

- 両面用マルチパネル ……215

ワ

- ワイヤーシステム ……390
- ワンタッチスタンダード
……206

イマジネーションは眠らない

何億年も前の宇宙が呼ぶのかもしれないし
七つの海を乗り越えてくるのかもしれない
どこからやってきて どのくらいあるのかなんて
銀河の星の数と同じくらいわからない
神さまにだって きっと説明できないだろう
イマジネーション
感じるほどに熱くなり 描くほどに確かになる
未知で ステキで ひろがるパワー
ファーストはイマジネーションを胸に生きています

発行人

水本貴士

販売事業部統括

安樂智樹

編集スタッフ

西島 巧 北島里江 片山恵理子

制作スタッフ

榎原洋介 大村浩之 北野 卓

開発スタッフ

遠山健太郎 松井 徹 児玉淳一
長谷川正義 戸谷幸太 仁田原英樹 渡部 剛 吉田 文京 岩永 雄大

営業スタッフ

水谷尚志 出口美智子 小川直恵 小川洋平 柳生秀司 堀田武史
前川孝仁 畑 孝明 五島 睦 三浦幸祐 鈴木雄大 石崎恵里 深見杏佑子
鹿島健史 加藤 陸 松葉瑞穂 佐藤 麗 伊藤里帆 田中美央
池本 暦 増本仁美 佐野由佳 稲葉恵華 黒木菜々子 西戸奈津枝

ロケ地（ご協力）

niwa cafe 様 ウィンクあいち 様 久屋大通庭園フラリエ 様



当社製品のご使用および設置にあたりましては、法令、条例の遵守を十分にご配慮賜りますようお願い致します。
(該当法令；景観法、屋外広告物法、道路法および各県条例など)

形状・価格・仕様は、製品改良のため予告なく変更する場合があります。ご注文時にご確認ください。

本カタログ中の文章・商品画像はいずれも当社に帰属します。それらの無断転用、複写、複製、改変等をご遠慮ください。
当社著作物の利用をご希望の場合には、必ずご連絡を下さいますようお願い申し上げます。
無断利用による不利益、損害、トラブルが生じても、当社は責任を負いかねますのでご了承ください。

撮影地：岩手県紫波町 オガール紫波