

ポリ合板差込みタイプ

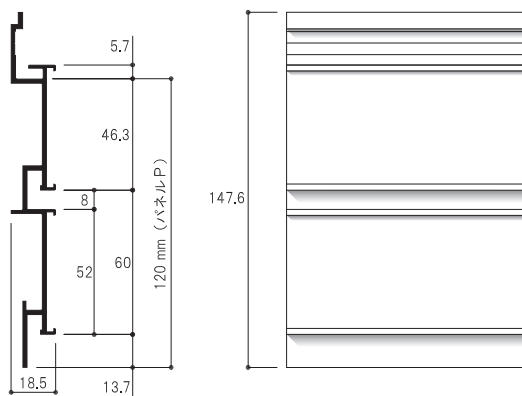

ポリ合板(別途オプションP28)

HP60B (旧品番:B-60Pタイプ)



HP60B 1210 S ポリ合板サイズ(目安)
H49mm t2.5まで

1.15kg/m

サイズ(mm)	カラー	コードNo.	定 価/100mmあたり切売単価
1210	S (シルバー)	52112	¥4,950 / ¥520
1820	S (シルバー)	52113	¥7,200 / ¥520
3700	S (シルバー)	52010	¥14,400 / ¥520

※ポリ合板サイズは必ず現物合わせをお願いします。

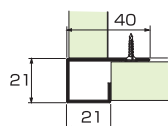

■コーナー 90°レール
(旧品番:コーナーライン)

HP-C90R 2730 W 0.29kg/m

サイズ(mm)	カラー	コードNo.	定価/100mmあたり切売単価
2730	W (ホワイト)	54071	¥4,300 / ¥240
3700	W (ホワイト)	54072	¥6,000 / ¥240
3700	S (シルバー)	54108	¥5,550 / ¥230

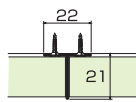
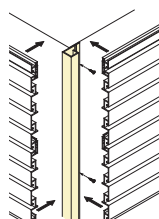

■ジョイントレール
(旧品番:センターラインW)

HP-JR 1210 W 0.14kg/m

サイズ(mm)	カラー	コードNo.	定価/100mmあたり切売単価
2730	W (ホワイト)	54031	¥2,100 / ¥130
3700	W (ホワイト)	54032	¥3,000 / ¥130
3700	S (シルバー)	54106	¥2,750 / ¥120

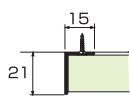
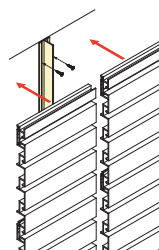

■エンドレール
(旧品番:センターラインS)

HP-ER 2730 W 0.13kg/m

サイズ(mm)	カラー	コードNo.	定価/100mmあたり切売単価
2730	W (ホワイト)	54061	¥1,650 / ¥120
3700	W (ホワイト)	54062	¥2,650 / ¥120
3700	S (シルバー)	54107	¥2,550 / ¥110

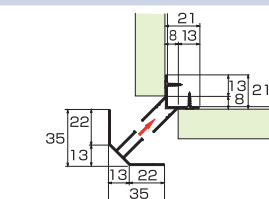
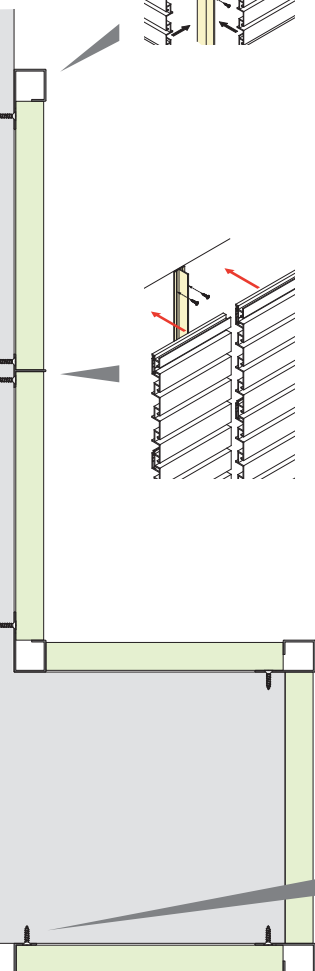

■コーナーレールW
(旧品番:コーナーアウトカバー)

HP-CRW 2730 W 0.35kg/m

サイズ(mm)	カラー	コードNo.	定価/100mmあたり切売単価
2730	W (ホワイト)	54051	¥5,300 / ¥270
3700	W (ホワイト)	54052	¥7,150 / ¥270
3700	S (シルバー)	54105	¥6,700 / ¥260

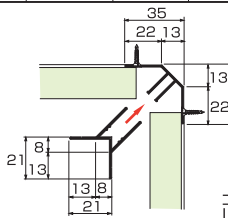
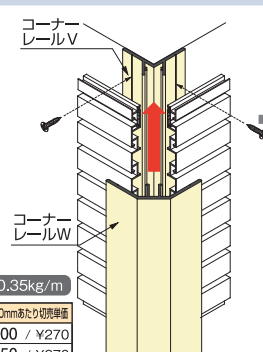

■コーナーレールV
(旧品番:コーナーインカバー)

HP-CRV 2730 W 0.27kg/m

サイズ(mm)	カラー	コードNo.	定価/100mmあたり切売単価
2730	W (ホワイト)	54041	¥4,850 / ¥270
3700	W (ホワイト)	54042	¥6,800 / ¥270
3700	S (シルバー)	54104	¥6,250 / ¥260

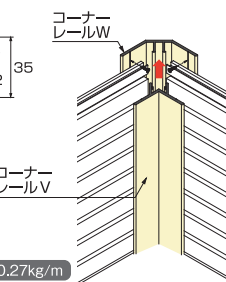

■フレームレール
(旧品番:フレームカバーベース)

HP-FR 2730 W 0.15kg/m

サイズ(mm)	カラー	コードNo.	定価/100mmあたり切売単価
2730	W (ホワイト)	54001	¥2,200 / ¥140
3700	W (ホワイト)	54002	¥3,150 / ¥140
3700	S (シルバー)	54101	¥2,800 / ¥120

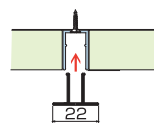

■フレームレールセンターカバー
(旧品番:センターフレームカバー)

HP-FRCC 2730 W 0.16kg/m

サイズ(mm)	カラー	コードNo.	定価/100mmあたり切売単価
2730	W (ホワイト)	54021	¥2,300 / ¥120
3700	W (ホワイト)	54022	¥2,800 / ¥120
3700	S (シルバー)	54103	¥2,650 / ¥120

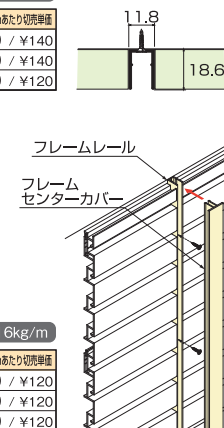

※フレームレール使用時のカバーです。

HP75B (旧品番:B-75Pタイプ)

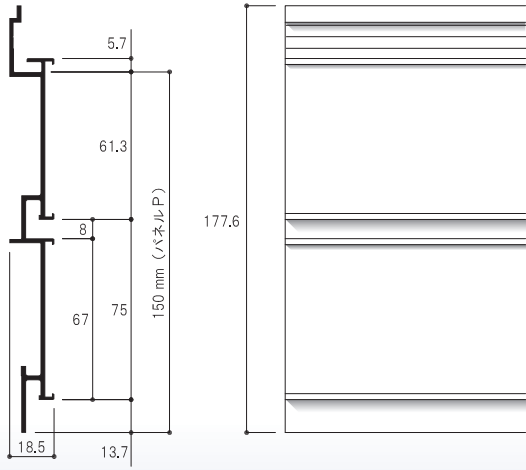

HP75B 1210 S

ポリ合板サイズ(目安)
H64mm t2.5まで
1.22kg/m

サイズ(mm)	カラー	コードNo.	定価/100mmあたり切売単価
1210	S (シルバー)	52114	¥6,150 / ¥630
1820	S (シルバー)	52115	¥8,900 / ¥630
3700	S (シルバー)	52011	¥17,800 / ¥630

HP100B (旧品番:B-100Pタイプ)

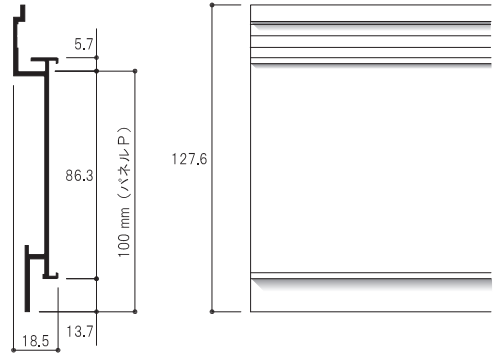

HP100B 1210 S

ポリ合板サイズ(目安)
H89mm t2.5まで
0.88kg/m

サイズ(mm)	カラー	コードNo.	定価/100mmあたり切売単価
1210	S (シルバー)	52116	¥4,450 / ¥450
1820	S (シルバー)	52117	¥6,400 / ¥450
3700	S (シルバー)	52012	¥12,750 / ¥450

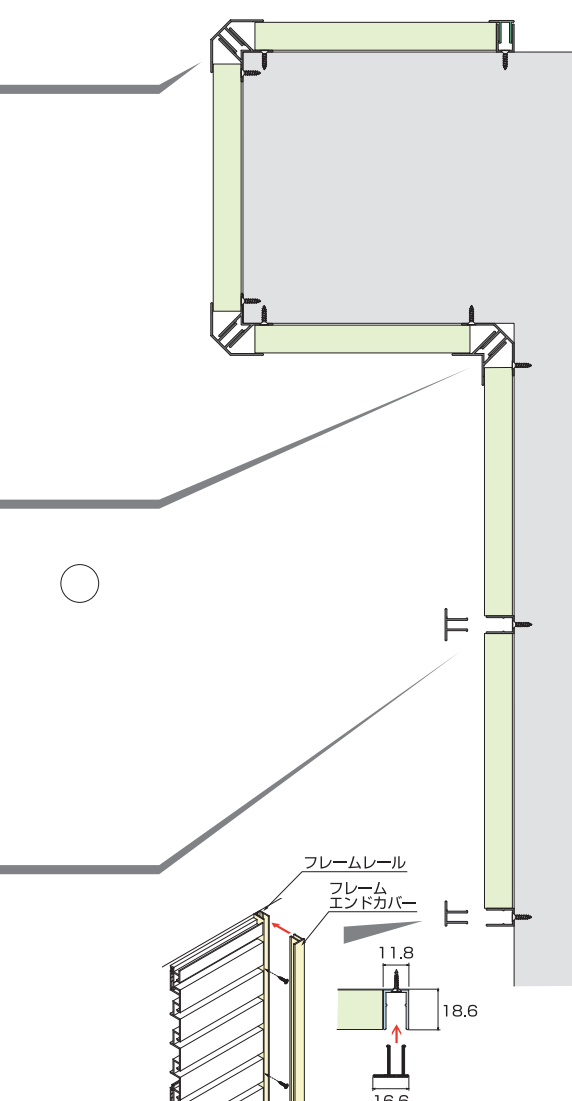

■フレームレールエンドカバー

HP-FREC 2730 W

0.15kg/m

サイズ(mm)	カラー	コードNo.	定価/100mmあたり切売単価
2730	W (ホワイト)	54011	¥2,100 / ¥130
3700	W (ホワイト)	54012	¥3,000 / ¥130
3700	S (シルバー)	54102	¥2,750 / ¥120

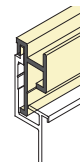
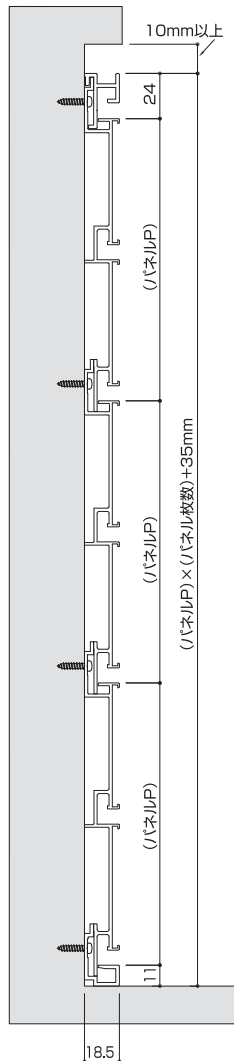

■パネルトップ

(旧品番:トップカバー<2>)
HP-PT 3700 W

サイズ(mm)	カラー	コードNo.	定価/100mmあたり切売単価
3700	W (ホワイト)	54112	¥6,100 / ¥260
3700	S (シルバー)	54113	¥5,650 / ¥260

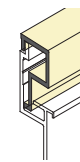
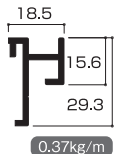

■パネルトップC

(旧品番:トップカバー<1>)
HP-PTC 3700 W

サイズ(mm)	カラー	コードNo.	定価/100mmあたり切売単価
3700	W (ホワイト)	54092	¥6,100 / ¥260
3700	S (シルバー)	54110	¥5,650 / ¥260

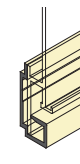
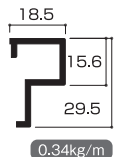

■パネルアンダー

(旧品番:アンダーカバー)
HP-PU 2730 W

サイズ(mm)	カラー	コードNo.	定価/100mmあたり切売単価
2730	W (ホワイト)	54081	¥4,850 / ¥260
3700	W (ホワイト)	54082	¥6,600 / ¥260
3700	S (シルバー)	54109	¥5,900 / ¥250

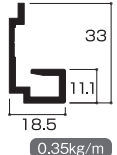

■注意事項

- パネルの取付は、間口方向のビス止めピッチを300mm以内で1枚ずつ取付して下さい。
 - 重量物を乗せる箇所はビス止めピッチを細かくして下さい。
 - 取付の際は、必ず根太、木軸又は軽量鉄骨に取付けて下さい。
 - 必ずパネルの水平レベルを保ちながら施工して下さい。
 - 安全にお使い頂く為に、必ず設計・施工ノートの耐荷重表(P.31)をご確認下さい。
 - 施工時は必ず 47 パネル積上治具(HP-AC8T)を使用して下さい。
- フックパネル設計・施工ノート(P.32)参照

■計算式

$$H = \text{パネルP} \times \text{枚数} + 35 \text{ (トップ24mm+アンダー11mm)} + 10 \sim$$

※トップラインを取付る場合、10mm以上必要

※サイズ切断1ヶ所¥300 / 穴開1ヶ所¥400 / 皿穴1ヶ所¥500で対応します。
※希望小売価格に消費税は含まれていません。仕様と価格は予告なく変更する場合があります。

塩ビシート貼込みタイプ

不燃

塩ビシート(別途オプションP28)



HP60S (旧品番:S-60Pタイプ)

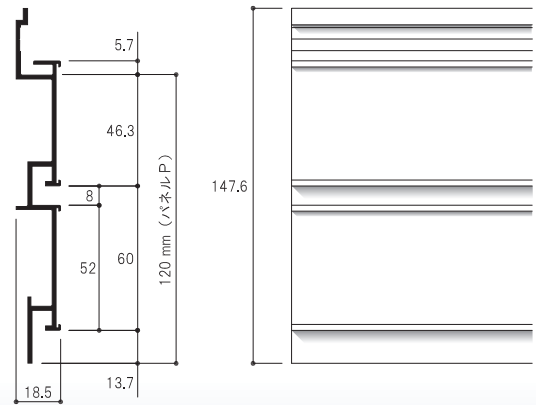

HP60S 1210 S 塩ビシートサイズ(目安) H49mm

サイズ(mm)	カラー	コードNo.	定価/100mmあたり切売単価
1210	S (シルバー)	52122	¥4,950 / ¥520
1820	S (シルバー)	52123	¥7,200 / ¥520
3700	S (シルバー)	52015	¥14,400 / ¥520

※塩ビシートサイズは必ず現物合わせをお願いします。

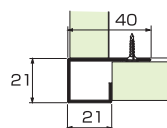

■コーナー 90°レール (旧品番:コーナーライン)

HP-C90R 2730 W

0.29kg/m

サイズ(mm)	カラー	コードNo.	定価/100mmあたり切売単価
2730	W (ホワイト)	54071	¥4,300 / ¥240
3700	W (ホワイト)	54072	¥6,000 / ¥240
3700	S (シルバー)	54108	¥5,550 / ¥230

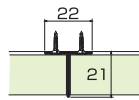
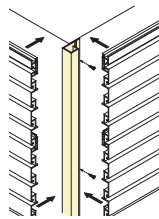

■ジョイントレール (旧品番:センターラインW)

HP-JR 1210 W

0.14kg/m

サイズ(mm)	カラー	コードNo.	定価/100mmあたり切売単価
2730	W (ホワイト)	54031	¥2,100 / ¥130
3700	W (ホワイト)	54032	¥3,000 / ¥130
3700	S (シルバー)	54106	¥2,750 / ¥120

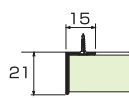
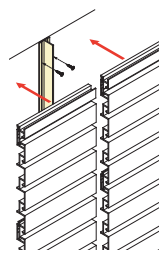

■エンドレール (旧品番:センターラインS)

HP-ER 2730 W

0.13kg/m

サイズ(mm)	カラー	コードNo.	定価/100mmあたり切売単価
2730	W (ホワイト)	54061	¥1,650 / ¥120
3700	W (ホワイト)	54062	¥2,650 / ¥120
3700	S (シルバー)	54107	¥2,550 / ¥110

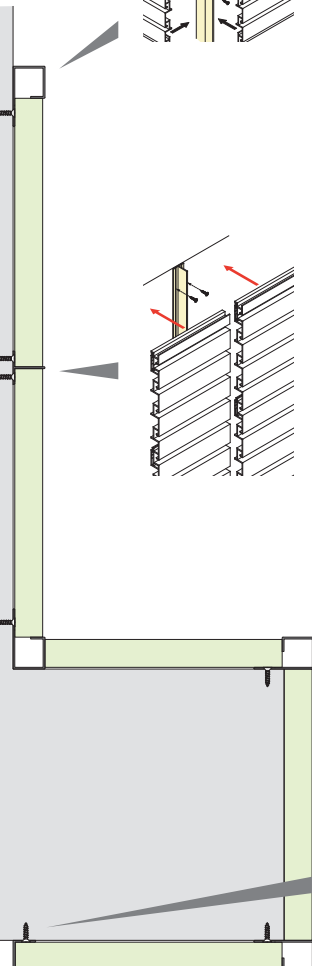

■コーナーレールW (旧品番:コーナーアウトカバー)

HP-CRW 2730 W

0.35kg/m

サイズ(mm)	カラー	コードNo.	定価/100mmあたり切売単価
2730	W (ホワイト)	54051	¥5,300 / ¥270
3700	W (ホワイト)	54052	¥7,150 / ¥270
3700	S (シルバー)	54105	¥6,700 / ¥260

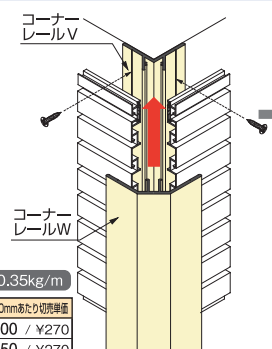
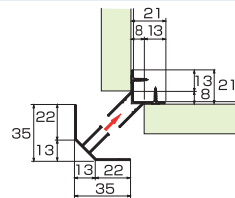

■コーナーレールV (旧品番:コーナーインカバー)

HP-CRV 2730 W

0.27kg/m

サイズ(mm)	カラー	コードNo.	定価/100mmあたり切売単価
2730	W (ホワイト)	54041	¥4,850 / ¥270
3700	W (ホワイト)	54042	¥6,800 / ¥270
3700	S (シルバー)	54104	¥6,250 / ¥260

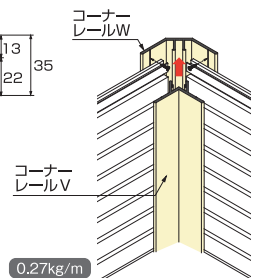
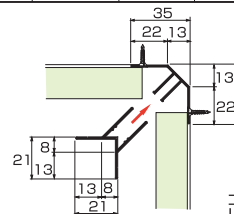

■フレームレール (旧品番:フレームカバーベース)

HP-FR 2730 W

0.15kg/m

サイズ(mm)	カラー	コードNo.	定価/100mmあたり切売単価
2730	W (ホワイト)	54001	¥2,200 / ¥140
3700	W (ホワイト)	54002	¥3,150 / ¥140
3700	S (シルバー)	54101	¥2,800 / ¥120

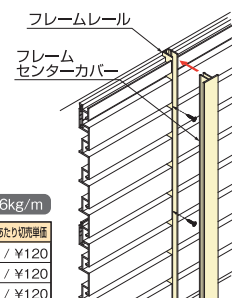
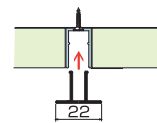

■フレームレールセンターカバー (旧品番:センターフレームカバー)

HP-FRCC 2730 W

0.16kg/m

サイズ(mm)	カラー	コードNo.	定価/100mmあたり切売単価
2730	W (ホワイト)	54021	¥2,300 / ¥120
3700	W (ホワイト)	54022	¥2,800 / ¥120
3700	S (シルバー)	54103	¥2,650 / ¥120

※フレームレール使用時のカバーです。

HP75S (旧品番:S-75Pタイプ)

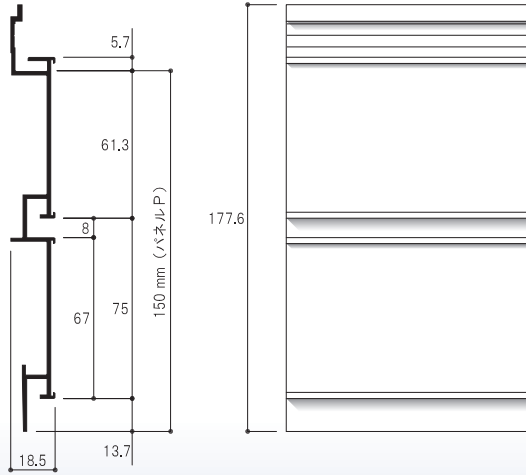

HP75S 1210 S

塩ビシートサイズ(目安)
H64mm
1.20kg/m

サイズ(mm)	カラー	コードNo.	定価/100mmあたり切売単価
1210	S (シルバー)	52124	¥6,150 / ¥630
1820	S (シルバー)	52125	¥8,900 / ¥630
3700	S (シルバー)	52016	¥17,800 / ¥630

HP100S (旧品番:S-100Pタイプ)

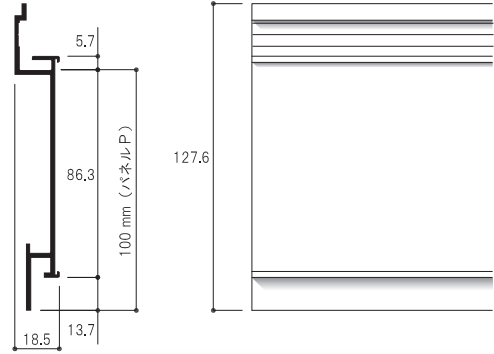

HP100S 1210 S

塩ビシートサイズ(目安)
H89mm
0.90kg/m

サイズ(mm)	カラー	コードNo.	定価/100mmあたり切売単価
1210	S (シルバー)	52126	¥4,450 / ¥450
1820	S (シルバー)	52127	¥6,400 / ¥450
3700	S (シルバー)	52017	¥12,750 / ¥450

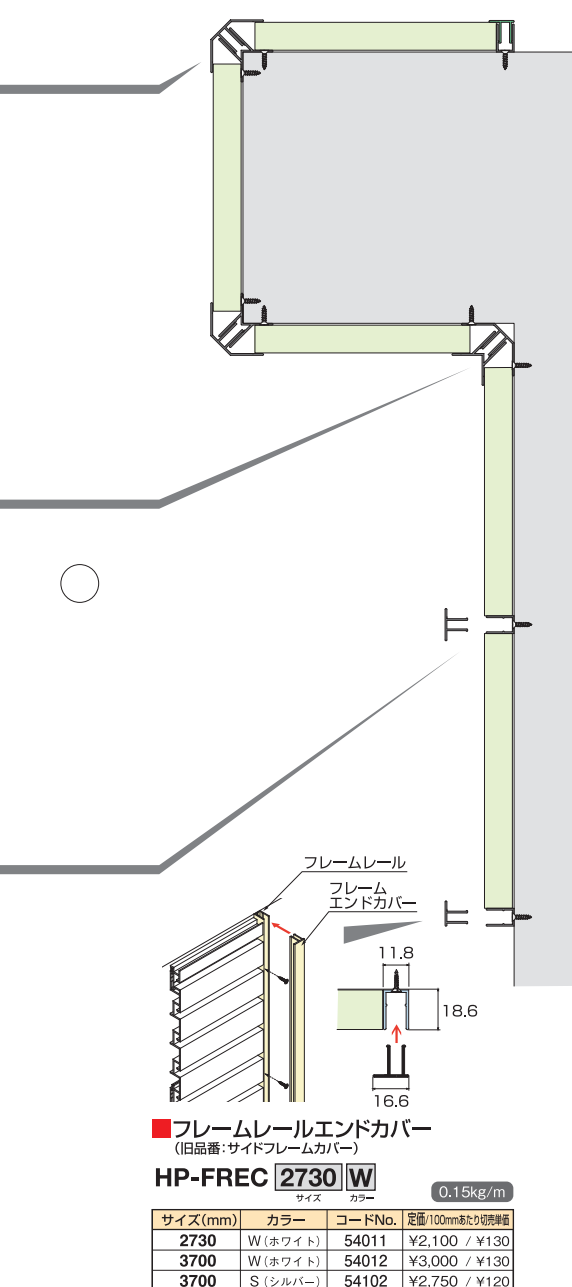

■フレームレールエンドカバー (旧品番:サイドフレームカバー)

HP-FREC 2730 W

0.15kg/m

サイズ(mm)	カラー	コードNo.	定価/100mmあたり切売単価
2730	W (ホワイト)	54011	¥2,100 / ¥130
3700	W (ホワイト)	54012	¥3,000 / ¥130
3700	S (シルバー)	54102	¥2,750 / ¥120

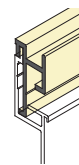
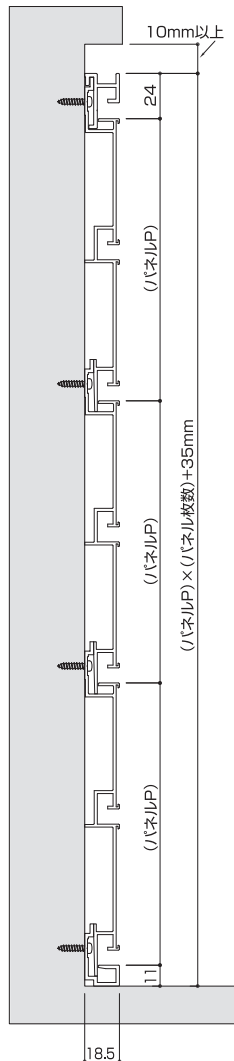

■パネルトップ (旧品番:トップカバー<2>)

HP-PT 3700 W

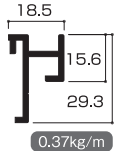

サイズ(mm)	カラー	コードNo.	定価/100mmあたり切売単価
3700	W (ホワイト)	54112	¥6,100 / ¥260
3700	S (シルバー)	54113	¥5,650 / ¥260

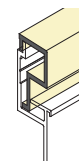

■パネルトップC (旧品番:トップカバー<1>)

HP-PTC 3700 W

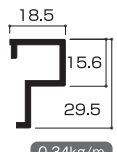

サイズ(mm)	カラー	コードNo.	定価/100mmあたり切売単価
3700	W (ホワイト)	54092	¥6,100 / ¥260
3700	S (シルバー)	54110	¥5,650 / ¥260

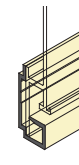

■パネルアンダー (旧品番:アンダーカバー)

HP-PU 2730 W

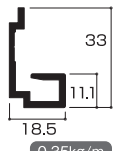

サイズ(mm)	カラー	コードNo.	定価/100mmあたり切売単価
2730	W (ホワイト)	54081	¥4,850 / ¥260
3700	W (ホワイト)	54082	¥6,600 / ¥260
3700	S (シルバー)	54109	¥5,900 / ¥250

■注意事項

- パネルの取付は、間口方向のビス止めピッチを300mm以内で1枚ずつ取付して下さい。
 - 重量物を乗せる箇所はビス止めピッチを細かくして下さい。
 - 取付の際は、必ず根太、木軸又は軽量鉄骨に取付けて下さい。
 - 必ずパネルの水平レベルを保ちながら施工して下さい。
 - 安全にお使い頂く為に、必ず設計・施工ノートの耐荷重表(P.31)をご確認下さい。
 - 施工時は必ず 47 パネル積上治具(HP-AC8T)を使用して下さい。
- フックパネル設計・施工ノート(P.32)参照

■計算式

$$H = \text{パネルP} \times \text{枚数} + 35 \text{ (トップ24mm+アンダー 11mm)} + 10 \sim$$

※トップラインを取付る場合、10mm以上必要

※サイズ切断1ヶ所¥300 / 穴開1ヶ所¥400 / 皿穴1ヶ所¥500で対応します。
※希望小売価格に消費税は含まれていません。仕様と価格は予告なく変更する場合があります。