



2017.9

# MJ

# 木製什器

# MOKUSEI JUKI



チヨダディシステム

検索



<http://www.distem.co.jp/>

チヨダディシステム HP に納入事例画像を多数掲載しております。





チヨダシステムの熟練スタッフが  
什器の組立てはもちろん、  
特注什器のご提案もいたします。

この世にまだないもの  
創り出します。



つくばエキスポセンター



国立近現代建築資料館





# LB1000

- LB1000 は・・・
- 1982年から長年愛され続けているスタンダードシステムです
- 環境にやさしい低ホルマリン仕様です
- 基本的なボードは軽くて丈夫なフラッシュ構造
- 部材のほとんどは国内生産品
- 棚穴は20ミリ間隔。好きな穴位置に金具を付けて組み立てるだけ
- 豊富なサイズとオプション  
様々な収納アイテムや複雑なスペースにもしっかり対応します
- 組立はドライバー1本で簡単（片面背板にはハンマーを使用）



### こんな使い方 A

L61-087 ￥90,780 + 税

W1920 × D400 × H1740  
 側板 (LB44W) x 1  
 側板 (LB45W) x 2  
 側板 (LB47W) x 3  
 マルチパー (LB11W) x 10  
 棚板 (LB51W) x 28  
 L型金具4個入ネジ付 (LB80W) x 12  
 ベース金具4個入 棚板ピン・ネジ付 (LB85W) x 5  
 棚板ピン20本入 (LB86) x 3  
 LB80用カバー (LB801W) x 12



### こんな使い方 B

L51-087 ￥123,740 + 税

W1380 × D420 × H1740  
 側板 (LB25N) x 4  
 側板 (LB43N) x 4  
 マルチパー (LB11N) x 4  
 マルチパー (LB13N) x 2  
 棚板 (LB31N) x 8  
 棚板 (LB33N) x 4  
 棚板 (LB51N) x 4  
 棚板 (LB53N) x 3  
 背板 W360 用片面化粧 (LB571N) x 2  
 背板 W580 用片面化粧 (LB573N) x 1  
 ガラス扉 W360・740 用 (LB72G) x 2  
 ガラス扉 W580 用 (LB73G) x 1  
 木扉 W360・740 用 (LB333N) x 1  
 木扉 W580 用 (LB335N) x 1  
 引出し (LB413N) x 1  
 引出し (LB423N) x 2  
 L型金具4個入ネジ付 (LB80B) x 9  
 ベース金具4個入 棚板ピン・ネジ付 (LB85B) x 3  
 ジョイントレール (LB96) x 4  
 棚板ピン20本入 (LB86) x 2  
 背板用クギ30本入 (LB88) x 3

# LB1000 の基本型はシンプルな棚

側板に20ミリごとの穴が空いているので、収納するモノの高さに合わせて棚位置を変えられます。様々な棚の形は、この基本型をベースに拡張していきます。基本型は下記の①～④の部材を、組み立て工具を使用して金具で取付け組み立てます。

## ① 側板

## ② 棚板

## ③ 底板

## ④ 背板

## 組み立て工具

- ・プラスドライバー（2号）
- ・金づち（背板がある時）

あると便利な工具

- ・メジャー
- ・電動ドライバー

## LB1000 カラー

W:ホワイト

N:ナチュラル



Br:ブラウン

B:ブラック



## 基本の部材選び方

## ① 側板 は



高さ

奥行

で選びます。  
1連に対して2枚  
連結ごとに+1枚

品番に「E」が付いている側板は  
エンド側板です。  
片面の穴が開いていないので、連結  
をしない端の側板に使用すると、  
横からの見栄えも  
良くスッキリします。

## ② 棚板 は



奥行

で選びます。

天板と  
必要な数の棚板 + 取付金具

- ・固定棚1枚には  
L型金具 (LB80) を  
1セット(4ヶ所) 使用します。

- ・可動棚1枚には棚ピン (LB86) を  
4本使用します。  
LB86 1セットは20本入り  
(棚板5枚分) です。

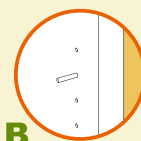

A

固定棚板  
耐荷重：30 kg

B

可動棚板  
耐荷重：20 kg

- ★天板は必ず固定棚
- ★中間の棚は必ず1枚以上固定棚
- ★背板を付けない場合は全棚を  
固定棚にしてください。

## ③ 底板 は

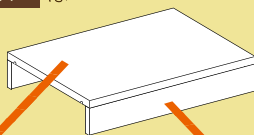

棚板1枚

奥行

マルチバー2枚

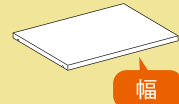

幅



幅

で選びます。

## ④ 背板 は

高さ

- ・背板には  
背板用クギ  
(LB88)(30本入り) を  
金づちで  
打ちつけます。

幅 で選びます。

- ・底板にはベース金具/棚ピン付 (LB85)  
1枚に対し1セット(4ヶ所) 使用

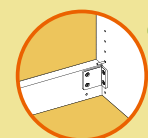

C

底板や天板を取り付け  
ないで  
右図のような棚を作ることも  
出来ます。  
Aは取り付け金具。(②棚板参照)

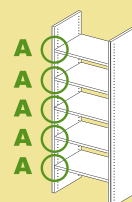

		品番	本体色	価格
<b>側板と棚板</b>				
奥行き 120	奥行き 120mm 側板 (白のみ)	高 880	<b>LBM024</b>	W ¥1,900+税
		高 1740	<b>LBM027</b>	W ¥3,300+税
	奥行き 120mm 棚板 (白のみ)	幅 360	<b>LBM031</b>	W ¥900+税
		幅 580	<b>LBM033</b>	W ¥1,200+税
		幅 740	<b>LBM034</b>	W ¥1,300+税
	奥行き 160	奥行き 160mm 側板	高 560	<b>LBS123</b>
高 880			<b>LBS124</b>	W・Br・N・B ¥2,200+税
高 1740			<b>LBS127</b>	W・Br・N・B ¥3,900+税
高 1740 エンド側板			<b>LBS127E</b>	W・Br・N・B ¥3,800+税
奥行き 160mm 棚板		幅 360	<b>LBS131</b>	W・Br・N・B ¥1,000+税
		幅 580	<b>LBS133</b>	W・Br・N・B ¥1,400+税
幅 740	<b>LBS134</b>	W・Br・N・B ¥1,600+税		
奥行き 280	奥行き 280mm 側板	高 580	<b>LB23</b>	W・Br・N・B ¥1,700+税
		高 880	<b>LB24</b>	W・Br・N・B ¥2,700+税
		高 1160	<b>LB25</b>	W・Br・N・B ¥3,100+税
		高 1740	<b>LB27</b>	W・Br・N・B ¥4,800+税
		高 1740 エンド側板	<b>LB27E</b>	W・Br・N・B ¥4,700+税
	奥行き 280mm 棚板	幅 360	<b>LB31</b>	W・Br・N・B ¥1,200+税
幅 580		<b>LB33</b>	W・Br・N・B ¥1,700+税	
幅 740		<b>LB34</b>	W・Br・N・B ¥2,000+税	
奥行き 400	奥行き 400mm 側板	高 580	<b>LB43</b>	W・Br・N・B ¥2,000+税
		高 880	<b>LB44</b>	W・Br・N・B ¥3,400+税
		高 1160	<b>LB45</b>	W・Br・N・B ¥3,900+税
		高 1740	<b>LB47</b>	W・Br・N・B ¥5,700+税
		高 1740 エンド側板	<b>LB47E</b>	W・Br・N・B ¥5,600+税
	奥行き 400mm 棚板	幅 360	<b>LB51</b>	W・Br・N・B ¥1,610+税
幅 580		<b>LB53</b>	W・Br・N・B ¥2,000+税	
幅 740		<b>LB54</b>	W・Br・N・B ¥2,470+税	



背板		品番	本体色	価格		
高 360用	片面化粧背板 t4 	両面化粧背板 t17 	高 580用	<b>LB521</b>	W・Br・N・B	¥900+税
			高 880用	<b>LB541</b>	W・Br・N・B	¥1,200+税
			高 1160用	<b>LB551</b>	W・Br・N・B	¥1,400+税
			高 1740用	<b>LB571</b>	W・Br・N・B	¥2,400+税
			高 1740用 両面化粧	<b>LB581</b>	W・Br・N・B	¥6,500+税
高 580用	片面化粧背板 t4 	両面化粧背板 t17 	高 580用	<b>LB523</b>	W・Br・N・B	¥1,000+税
			高 880用	<b>LB543</b>	W・Br・N・B	¥1,500+税
			高 1160用	<b>LB553</b>	W・Br・N・B	¥2,000+税
			高 1740用	<b>LB573</b>	W・Br・N・B	¥3,900+税
			高 1740用 両面化粧	<b>LB583</b>	W・Br・N・B	¥11,800+税
高 740用	片面化粧背板 t4 	両面化粧背板 t17 	高 580用	<b>LB524</b>	W・Br・N・B	¥1,400+税
			高 880用	<b>LB544</b>	W・Br・N・B	¥1,900+税
			高 1160用	<b>LB554</b>	W・Br・N・B	¥2,400+税
			高 1740用	<b>LB574</b>	W・Br・N・B	¥4,100+税
			高 1740用 両面化粧	<b>LB584</b>	W・Br・N・B	¥13,000+税

マルチバー		品番	本体色	価格		
			幅 360	<b>LB11</b>	W・Br・N・B	¥500+税
			幅 580	<b>LB13</b>	W・Br・N・B	¥600+税
			幅 740	<b>LB14</b>	W・Br・N・B	¥700+税

ジョイントレール (取付けネジ付)		品番	本体色	価格			
				奥行き120	<b>LB94</b>	アルミ製 t2	¥500+税
				奥行き160	<b>LB95</b>	¥600+税	
				奥行き280	<b>LB96</b>	¥700+税	
				奥行き400	<b>LB97</b>	¥800+税	

取付け金具		品番	本体色	価格		
				<b>LB80</b>	W・B	¥500+税
				<b>LB82</b>	W・B	¥400+税
				<b>LB85</b>	W・B	¥500+税
				<b>LB86</b>		¥100+税
				<b>LB88</b>		¥200+税
				<b>LB81</b>	W・B	¥400+税
				<b>LB90</b>	W・B	¥400+税
				<b>LB89</b>	W・B	¥500+税
				<b>LB801</b>	W・B	¥300+税
				<b>LB89</b>		¥200+税

# LB1000 パーツ

■本体色：W= ホワイト Br= ブラウン（木目）N= ナチュラル（木目）B= ブラック  
 ■取手色：BK= 黒 SV= シルバー WB= ホワイトブロンズ



LB1000

木製什器

		品番	本体色	取手色	価格	
<b>木扉</b> （取付部品付）						
幅 360 or 740 用	W740 用を使用する場合は2枚使用して両開扉とする ( ) 内表示：(実寸 / 取付棚内寸) 	高 400	<b>LB313</b>	W・Br・N・B BK・SV・WB	¥4,400+税	
		高 500	<b>LB333</b>	W・Br・N・B BK・SV・WB	¥4,800+税	
		高 800	<b>LB343</b>	W・Br・N・B BK・SV・WB	¥6,300+税	
		高 1660	<b>LB373</b>	W・Br・N・B BK・SV・WB	¥8,600+税	
幅 580 用	( ) 内表示：(実寸 / 取付棚内寸) 	高 400	<b>LB315</b>	W・Br・N・B BK・SV・WB	¥7,800+税	
		高 500	<b>LB335</b>	W・Br・N・B BK・SV・WB	¥8,200+税	
		高 800	<b>LB345</b>	W・Br・N・B BK・SV・WB	¥9,600+税	
		高 1660	<b>LB375</b>	W・Br・N・B BK・SV・WB	¥14,500+税	
<b>ガラス扉</b> （取付部品付）						
幅 360 or 740 用	W740 用を使用する場合は2枚使用して両開扉とする ( ) 内表示：(実寸 / 取付棚内寸) 	高 500	<b>LB72G</b>	BK・SV・WB	¥6,800+税	
幅 580 用	( ) 内表示：(実寸 / 取付棚内寸) 	高 500	<b>LB73G</b>	BK・SV・WB	¥11,600+税	
<b>引出し</b> （組立部品付）						
奥行 280 用	幅 360 用	W360 × D280 用 < > 内表示：実寸 ( ) 内表示：内寸 	高 100	<b>LB403</b>	W・Br・N・B BK・SV・WB	¥4,100+税
		高 200	<b>LB433</b>	W・Br・N・B BK・SV・WB	¥5,200+税	
	幅 580 用	W580 × D280 用 < > 内表示：実寸 ( ) 内表示：内寸 	高 100	<b>LB405</b>	W・Br・N・B BK・SV・WB	¥5,600+税
		高 200	<b>LB435</b>	W・Br・N・B BK・SV・WB	¥6,900+税	
奥行 400 用	幅 360 用	W360 × D400 用 < > 内表示：実寸 ( ) 内表示：内寸 	高 100	<b>LB413</b>	W・Br・N・B BK・SV・WB	¥4,200+税
		高 200	<b>LB423</b>	W・Br・N・B BK・SV・WB	¥5,300+税	
	幅 580 用	W580 × D400 用 < > 内表示：実寸 ( ) 内表示：内寸 	高 100	<b>LB415</b>	W・Br・N・B BK・SV・WB	¥5,700+税
		高 200	<b>LB425</b>	W・Br・N・B BK・SV・WB	¥7,000+税	
<b>スライド棚板</b> （取付部品付）						
奥行 400 用	W580 × D400 用 	高 580 用	<b>LB630</b>	W・Br・N・B BK・SV・WB	¥4,600+税	



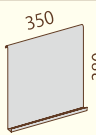

品番		本体色	価格
<b>その他オプション</b>			
<b>フリッパードア</b> (取付部品付) W360 × D280/400 用 内寸H380 に取付け	 350 380 LB101	スチール製 グレー色 t1	幅360用 <b>LB101</b> ¥4,800+税
		ステンレス製	幅360用 <b>LB871</b> ¥1,200+税
<b>ストッパー</b> 2本入り (取付部品付)	 W360 W580 W740 LB871 LB873 LB874	幅360用	幅360用 <b>LB871</b> ¥1,200+税
		幅580用	幅580用 <b>LB873</b> ¥1,600+税
		幅740用	幅740用 <b>LB874</b> ¥2,000+税

### 隠してスッキリ収納ならやっぱり扉 木扉・ガラス扉

★取付金具付  
●扉の上下の棚は固定棚にし、背板を取付けてください。  
隙間は丁番で調節が出来ます。

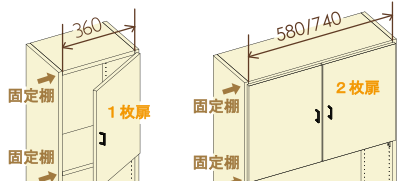

360 幅扉は1枚扉  
580 幅扉は2枚扉のセット  
740 幅は 360 幅扉を2枚使用して2枚扉に

### 細かいモノの整理整頓 引出し

★取付金具付  
●幅 360/580mm  
奥行 280/400mm に取付け可能



固定棚  
棚板必要なし  
薄型引出しの場合  
構造上すぐ下に  
棚板は取付けられません。  
1cmの隙間があります。

### 必要なときに引出す棚板 スライド棚板

★取付金具付  
●内寸幅580mm  
奥行400mmに取付け可能  
●耐荷重：10kg  
注：扉内の取付けは出来ません。

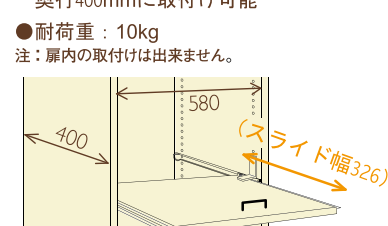

(スライド幅326)

### 壁に直接付ける棚が欲しい！ 壁面固定金具

吊り棚・転倒防止用として使用します。  
吊り棚の場合は薄型の奥行 120mm または 160mm でお使いください。

固定棚  
本品は、石膏ボード  
薄ベニヤ・モルタル  
等、木ネジ保持力が  
弱い素材の壁には  
絶対に取付けを  
しないでください。

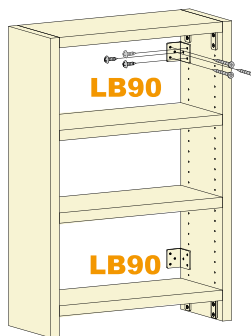

固定棚

### 間仕切り棚として使いたい！ 両面化粧背板

☆取付金具別売り  
間仕切りやカウンターとして使用するなど、  
背面を見せる場合には両面化粧背板を使います。

取り付けは別売りの **LB85** を使用。  
高さ 1740mm の1連に対して  
**LB85**、2セット(8箇所)が目安です。

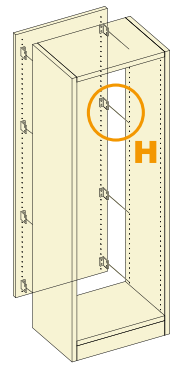

1740  
H  
LB85  
側板高に合わせて  
高さカット加工も20mm 間隔で可能。

### レコードや雑誌を飾る フリッパードア

★取付金具付  
●内寸幅360mm  
奥行280/400mm  
高さ380mm  
に取付け可能。

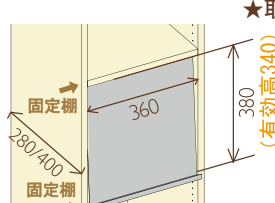

注：扉内の取付けは出来ません。

### キッチン収納に重宝 ワイヤーバスケット

★取付金具付  
●内寸幅360mm/580mm  
奥行400mm  
に取付け可能。  
注：丁番位置以外は  
扉内の取付け可能。  
●耐荷重：10kg

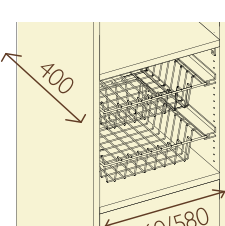

### こぼれ止めや簡易吊り下げに ストッパー

★取付金具付  
モノを吊り下げる  
場合には  
下記の耐荷重を  
目安にしてください  
**LB871**：800g  
**LB873**：500g  
**LB874**：200g



# VasRack (ヴァスラック)

組立簡単！  
特寸対応も可能！！

ヴァスラック



## VAS RACK 基本構成図

主要な部材はサイドフレーム・シェルフ・クロスプレイスの3種類です。  
プラスドライバーまたは電動ドライバーで簡単に組立できます。  
シェルフはサイドフレームの穴にピンを差し込み、そのピンに乗せるだけです。

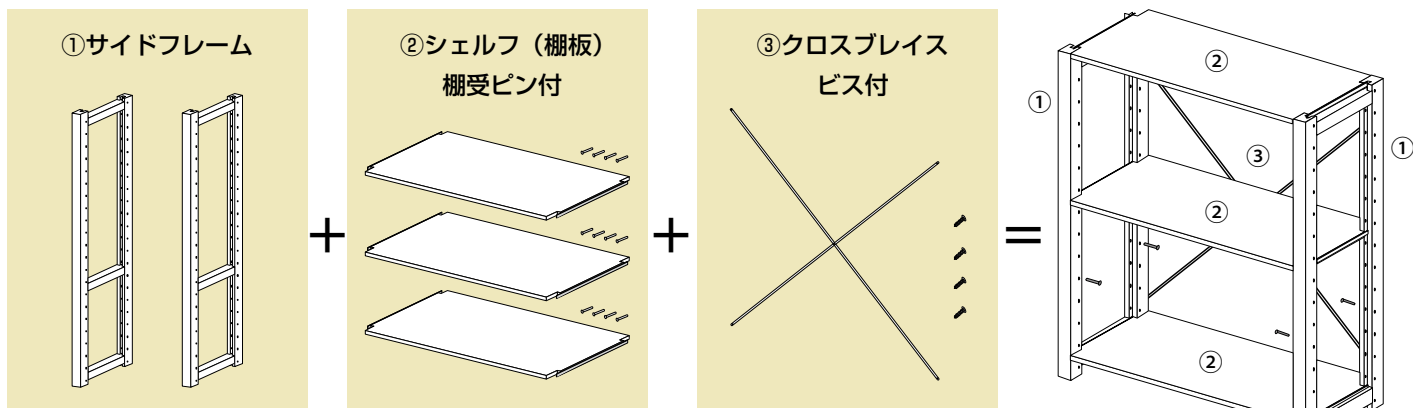

## 基本サイズ

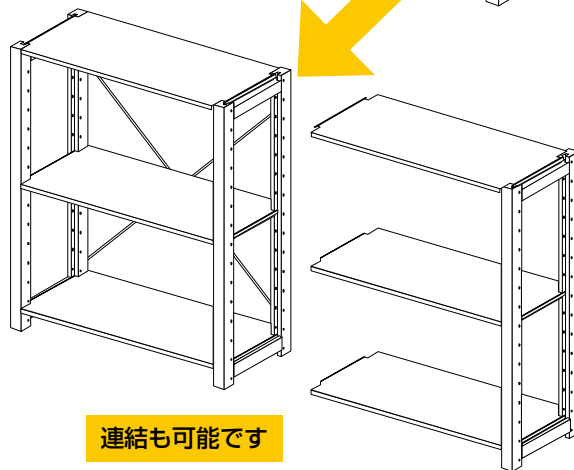
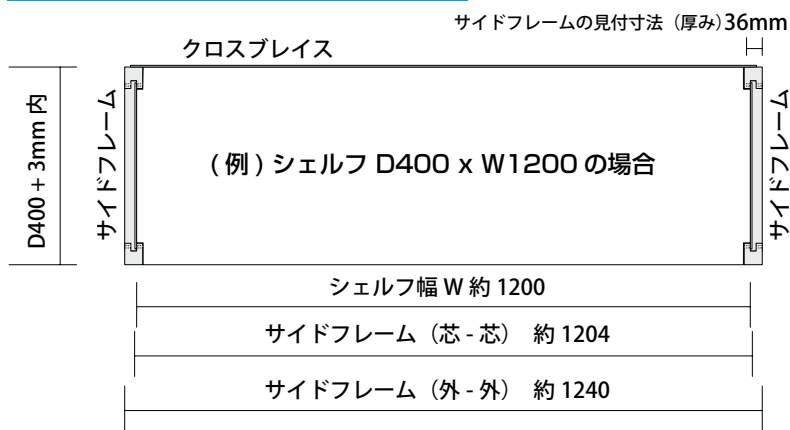

ナチュラル (NA)  
※無塗装



クリア (CL)

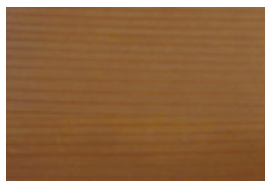

ブラウン (BR)

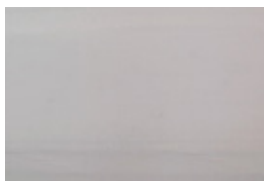

ライトホワイト (LW)

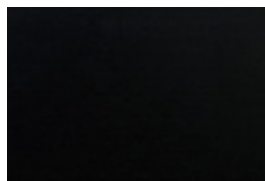

ブラック (BK)

クリア (CL) ブラウン (BR) ライトホワイト (LW) ブラック (BK) はラッカー仕上です。【シックハウス対応塗料 F☆☆☆☆対応】  
※ライトホワイト (LW) は木目が見える程度の白です。  
※掲載色と現物色は多少異なります。事前に現物の塗料見本等でご確認頂く事をお奨めします。

木製什器

# サイドフレーム

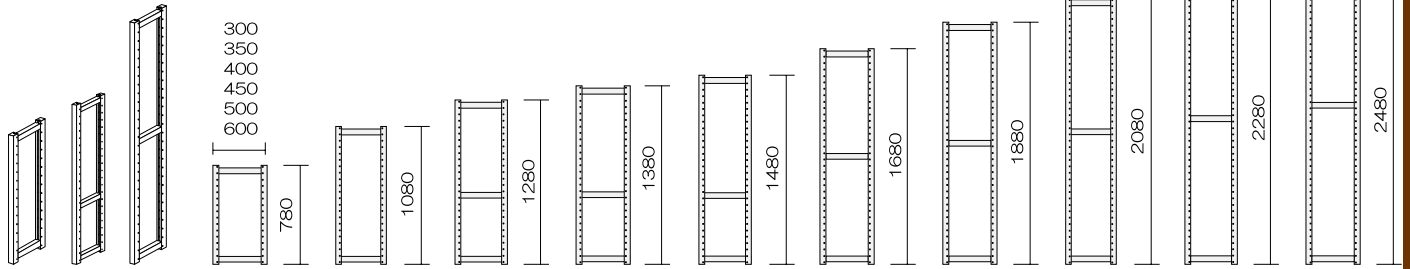

ヴァスラック

木製什器

部 材 名	品 番	サイズ (mm)			単 価 円/本 (税別)				
					無塗装	クリアー	ブラウン	ライトホワイト	ブラック
		厚	奥行	高さ	NA	CL	BR	LW	BK
サイドフレーム D 300	OU 30078 □□	36	× 300	× 780	3,400	5,300	5,500	5,500	6,400
	OU 30108 □□	36	× 300	× 1080	4,100	6,200	6,600	6,600	7,500
	OU 30128 □□	36	× 300	× 1280	5,100	7,500	7,900	7,900	9,100
	OU 30138 □□	36	× 300	× 1380	5,600	8,200	8,700	8,700	9,900
	OU 30148 □□	36	× 300	× 1480	6,100	8,800	9,200	9,200	10,400
	OU 30168 □□	36	× 300	× 1680	7,400	10,400	10,800	10,800	12,100
	OU 30188 □□	36	× 300	× 1880	7,600	10,800	11,300	11,300	12,700
	OU 30208 □□	36	× 300	× 2080	8,100	11,400	12,000	12,000	13,400
サイドフレーム D 350	OU 30228 □□	36	× 300	× 2280	8,800	12,400	12,900	12,900	14,500
	OU 30248 □□	36	× 300	× 2480	9,900	13,800	14,400	14,400	16,000
	OU 35078 □□	36	× 350	× 780	3,500	5,400	5,600	5,600	6,500
	OU 35108 □□	36	× 350	× 1080	4,200	6,400	6,700	6,700	7,600
	OU 35128 □□	36	× 350	× 1280	5,200	7,800	8,100	8,100	9,300
	OU 35138 □□	36	× 350	× 1380	5,800	8,400	8,800	8,800	10,000
	OU 35148 □□	36	× 350	× 1480	6,200	8,900	9,300	9,300	10,600
	OU 35168 □□	36	× 350	× 1680	7,500	10,500	10,900	10,900	12,200
サイドフレーム D 400	OU 35188 □□	36	× 350	× 1880	7,800	10,900	11,400	11,400	12,800
	OU 35208 □□	36	× 350	× 2080	8,200	11,500	12,100	12,100	13,500
	OU 35228 □□	36	× 350	× 2280	8,900	12,500	12,900	12,900	14,600
	OU 35248 □□	36	× 350	× 2480	10,000	13,900	14,500	14,500	16,100
	OU 40078 □□	36	× 400	× 780	3,500	5,400	5,600	5,600	6,600
	OU 40108 □□	36	× 400	× 1080	4,200	6,500	6,700	6,700	7,800
	OU 40128 □□	36	× 400	× 1280	5,300	7,900	8,200	8,200	9,400
	OU 40138 □□	36	× 400	× 1380	5,800	8,500	8,900	8,900	10,100
サイドフレーム D 450	OU 40148 □□	36	× 400	× 1480	6,200	9,100	9,400	9,400	10,700
	OU 40168 □□	36	× 400	× 1680	7,500	10,600	11,100	11,100	12,400
	OU 40188 □□	36	× 400	× 1880	7,800	10,900	11,500	11,500	12,900
	OU 40208 □□	36	× 400	× 2080	8,200	11,600	12,200	12,200	13,600
	OU 40228 □□	36	× 400	× 2280	8,900	12,600	13,100	13,100	14,700
	OU 40248 □□	36	× 400	× 2480	10,000	14,000	14,600	14,600	16,400
	OU 45078 □□	36	× 450	× 780	3,600	5,600	5,900	5,900	6,700
	OU 45108 □□	36	× 450	× 1080	4,400	6,600	6,900	6,900	8,000
サイドフレーム D 500	OU 45128 □□	36	× 450	× 1280	5,400	8,100	8,500	8,500	9,600
	OU 45138 □□	36	× 450	× 1380	6,000	8,800	9,200	9,200	10,500
	OU 45148 □□	36	× 450	× 1480	6,500	9,300	9,800	9,800	11,100
	OU 45168 □□	36	× 450	× 1680	7,800	10,900	11,400	11,400	12,800
	OU 45188 □□	36	× 450	× 1880	8,000	11,300	11,900	11,900	13,300
	OU 45208 □□	36	× 450	× 2080	8,500	12,000	12,600	12,600	14,100
	OU 45228 □□	36	× 450	× 2280	9,100	12,700	13,300	13,300	14,900
	OU 45248 □□	36	× 450	× 2480	10,200	14,400	15,100	15,100	16,800
サイドフレーム D 600	OU 50078 □□	36	× 500	× 780	3,900	5,900	6,100	6,100	7,100
	OU 50108 □□	36	× 500	× 1080	4,600	6,900	7,300	7,300	8,400
	OU 50128 □□	36	× 500	× 1280	5,600	8,500	8,800	8,800	10,100
	OU 50138 □□	36	× 500	× 1380	6,200	9,200	9,500	9,500	10,800
	OU 50148 □□	36	× 500	× 1480	6,700	9,600	10,100	10,100	11,400
	OU 50168 □□	36	× 500	× 1680	8,000	11,200	11,800	11,800	13,200
	OU 50188 □□	36	× 500	× 1880	8,200	11,600	12,200	12,200	13,600
	OU 50208 □□	36	× 500	× 2080	8,700	12,400	12,800	12,800	14,500
サイドフレーム D 600	OU 50228 □□	36	× 500	× 2280	9,300	13,100	13,600	13,600	15,400
	OU 50248 □□	36	× 500	× 2480	10,600	14,800	15,500	15,500	17,400
	OU 60078 □□	36	× 600	× 780	4,200	6,400	6,700	6,700	7,600
	OU 60108 □□	36	× 600	× 1080	4,900	7,400	7,800	7,800	8,800
	OU 60128 □□	36	× 600	× 1280	6,200	9,200	9,600	9,600	10,900
	OU 60138 □□	36	× 600	× 1380	6,700	9,800	10,200	10,200	11,600
	OU 60148 □□	36	× 600	× 1480	7,200	10,400	10,800	10,800	12,200
	OU 60168 □□	36	× 600	× 1680	8,600	12,000	12,600	12,600	14,000
サイドフレーム D 600	OU 60188 □□	36	× 600	× 1880	8,700	12,400	12,800	12,800	14,500
	OU 60208 □□	36	× 600	× 2080	9,800	13,500	14,100	14,100	15,900
	OU 60228 □□	36	× 600	× 2280	9,900	13,900	14,500	14,500	16,200
	OU 60248 □□	36	× 600	× 2480	11,400	15,900	16,600	16,600	18,600

※ 品番の末尾□□には、色品番 (NA・CL・BR・LW・BK) がはいるります。

# シェルフ

## エンド什器用シェルフ

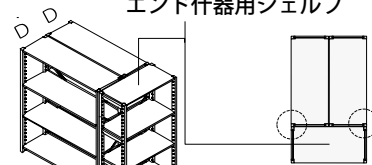

エンド用(シェルフ)を使うとすっきり納まります。

エンド什器 フレーム外-外寸法 D+D+10mm

ヴァスラック

### ■シェルフ (棚受ピン付き)

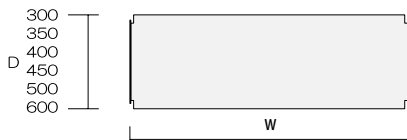
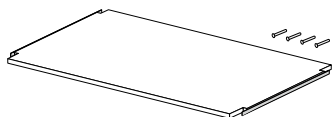

部 材 名	品 番	サイズ (mm)	単価 円/枚 (税別)							
			幅	奥行	厚	無塗装 NA	クリアー CL	ブラウン BR	ライトホワイト LW	ブラック BK
シェルフ D 300	SF 30050 □□	500 × 300 × 20	500	300	20	3,300	4,400	4,700	4,700	5,200
	SF 30057 □□	570 × 300 × 20	570	300	20	3,600	4,700	4,900	4,900	5,400
	SF 30080 □□	800 × 300 × 20	800	300	20	4,600	5,800	6,000	6,000	6,900
	SF 30090 □□	900 × 300 × 20	900	300	20	5,000	6,200	6,600	6,600	7,400
	SF 30100 □□	1000 × 300 × 20	1000	300	20	5,300	6,700	7,000	7,000	8,000
	SF 30120 □□	1200 × 300 × 20	1200	300	20	6,100	7,700	8,000	8,000	9,200
シェルフ D 350	SF 35050 □□	500 × 350 × 20	500	350	20	3,700	5,200	5,300	5,300	6,000
	SF 35067 □□	670 × 350 × 20	670	350	20	4,600	6,200	6,600	6,600	7,300
	SF 35080 □□	800 × 350 × 20	800	350	20	5,100	7,000	7,200	7,200	8,200
	SF 35090 □□	900 × 350 × 20	900	350	20	5,700	7,600	7,900	7,900	9,000
	SF 35100 □□	1000 × 350 × 20	1000	350	20	6,000	8,000	8,400	8,400	9,600
	SF 35120 □□	1200 × 350 × 20	1200	350	20	7,000	9,200	9,700	9,700	11,100
シェルフ D 400	SF 40050 □□	500 × 400 × 20	500	400	20	4,000	5,300	5,600	5,600	6,200
	SF 40077 □□	770 × 400 × 20	770	400	20	5,600	7,100	7,600	7,600	8,600
	SF 40080 □□	800 × 400 × 20	800	400	20	5,700	7,200	7,600	7,600	8,700
	SF 40090 □□	900 × 400 × 20	900	400	20	6,200	7,800	8,200	8,200	9,300
	SF 40100 □□	1000 × 400 × 20	1000	400	20	6,800	8,400	8,900	8,900	10,200
	SF 40120 □□	1200 × 400 × 20	1200	400	20	7,900	9,800	10,200	10,200	11,900
シェルフ D 450	SF 45050 □□	500 × 450 × 20	500	450	20	4,600	5,900	6,100	6,100	6,900
	SF 45080 □□	800 × 450 × 20	800	450	20	6,300	8,000	8,400	8,400	9,700
	SF 45087 □□	870 × 450 × 20	870	450	20	6,800	8,600	9,000	9,000	10,300
	SF 45090 □□	900 × 450 × 20	900	450	20	6,900	8,700	9,100	9,100	10,400
	SF 45100 □□	1000 × 450 × 20	1000	450	20	7,600	9,400	10,000	10,000	11,400
	SF 45120 □□	1200 × 450 × 20	1200	450	20	8,800	10,900	11,400	11,400	13,300
シェルフ D 500	SF 50050 □□	500 × 500 × 20	500	500	20	5,100	6,700	6,900	6,900	7,800
	SF 50080 □□	800 × 500 × 20	800	500	20	7,200	9,000	9,400	9,400	10,800
	SF 50090 □□	900 × 500 × 20	900	500	20	7,900	9,800	10,300	10,300	12,400
	SF 50097 □□	970 × 500 × 20	970	500	20	8,300	10,300	10,900	10,900	12,400
	SF 50100 □□	1000 × 500 × 20	1000	500	20	8,600	10,600	11,100	11,100	12,800
	SF 50120 □□	1200 × 500 × 20	1200	500	20	9,900	12,100	12,800	12,800	14,800
シェルフ D 600	SF 60050 □□	500 × 600 × 20	500	600	20	6,000	7,600	7,900	7,900	8,900
	SF 60080 □□	800 × 600 × 20	800	600	20	8,400	10,600	11,100	11,100	12,700
	SF 60090 □□	900 × 600 × 20	900	600	20	9,300	11,600	12,100	12,100	14,000
	SF 60100 □□	1000 × 600 × 20	1000	600	20	10,100	12,400	13,100	13,100	15,100
	SF 60117 □□	1170 × 600 × 20	1170	600	20	11,400	14,000	14,800	14,800	17,100
	SF 60120 □□	1200 × 600 × 20	1200	600	20	11,700	14,400	15,200	15,200	17,700

※ 品番の末尾 □□には、色品番 (NA・CL・BR・LW・BK) がはいるります。

### ■Gシェルフ (5mm ガラス入)

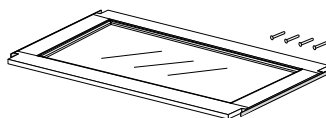

木製フレームの中に5mmガラスを入れたものです。

部 材 名	品 番	サイズ (mm)	単価 円/枚 (税別)							
			幅	奥行	厚	無塗装 NA	クリアー CL	ブラウン BR	ライトホワイト LW	ブラック BK
Gシェルフ D 300	GSF 30057 □□	570 × 300 × 20	570	300	20	5,300	5,800	6,100	6,100	6,200
	GSF 30090 □□	900 × 300 × 20	900	300	20	7,300	8,000	8,400	8,400	9,100
	GSF 30120 □□	1200 × 300 × 20	1200	300	20	9,600	10,100	10,600	10,600	11,300
Gシェルフ D 350	GSF 35067 □□	670 × 350 × 20	670	350	20	7,000	7,700	8,100	8,100	9,800
	GSF 35090 □□	900 × 350 × 20	900	350	20	8,200	9,100	9,600	9,600	10,300
	GSF 35120 □□	1200 × 350 × 20	1200	350	20	9,900	10,800	11,200	11,200	12,100
Gシェルフ D 400	GSF 40077 □□	770 × 400 × 20	770	400	20	8,600	9,400	9,900	9,900	10,900
	GSF 40090 □□	900 × 400 × 20	900	400	20	9,100	10,100	10,600	10,600	11,400
	GSF 40120 □□	1200 × 400 × 20	1200	400	20	10,100	11,300	11,900	11,900	12,800
Gシェルフ D 450	GSF 45087 □□	870 × 450 × 20	870	450	20	10,100	12,100	12,300	12,300	13,000
	GSF 45090 □□	900 × 450 × 20	900	450	20	10,600	12,400	12,800	12,800	13,400
	GSF 45120 □□	1200 × 450 × 20	1200	450	20	13,000	15,200	15,600	15,600	16,400
Gシェルフ D 500	GSF 50090 □□	900 × 500 × 20	900	500	20	11,900	14,300	14,700	14,700	15,600
	GSF 50097 □□	970 × 500 × 20	970	500	20	12,400	14,900	15,300	15,300	16,200
	GSF 50120 □□	1200 × 500 × 20	1200	500	20	14,900	17,700	18,100	18,100	19,200
Gシェルフ D 600	GSF 60090 □□	900 × 600 × 20	900	600	20	14,600	17,900	18,400	18,400	19,800
	GSF 60117 □□	1170 × 600 × 20	1170	600	20	18,400	22,300	23,000	23,000	24,600
	GSF 60120 □□	1200 × 600 × 20	1200	600	20	18,700	22,700	23,300	23,300	24,900

※ 品番の末尾 □□には、色品番 (NA・CL・BR・LW・BK) がはいるります。

木製什器

● クロスブレイス (ビス付)

什器の後ろ側に留めます。  
什器の剛性をとるために  
使用します。

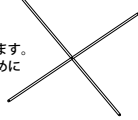

● ウォールブラケット (ビス付)

サイドフレームを壁に  
固定する時に使います。



● サイドフレームコネクタ

什器を背合わせにした時、  
エンド什器を固定する時に  
使います。



● 棚受ピン

シェルフ1枚に付、4本使います。  
サイドフレームの穴に差し込んで使います。  
シェルフ1枚に4本付いています。

● バックガードピン

バックガードを固定する時に  
使います。バックガードに必要量は付いています。

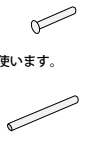

部 材 名	品 番	色	サイズ (mm)	単 価		梱包 単位
				円/本・個 (税別)		
クロスブレイス	CB 0089	色:白のみ	L=890		2,600	1本
	CB 0109	色:白のみ	L=1090		2,600	
	CB 0143	色:白のみ	L=1430		2,800	
ウォールブラケット	WB 5023	無塗装			290	1個
サイドフレームコネクタ	US 5006	無塗装			740	1個
棚受ピン	PN 5003	無塗装	L=32 (10本/袋)		220	10本/袋
バックガードピン	PN 5006	無塗装	L=50 (12本/袋)		560	12本/袋

● ストッカー (小)

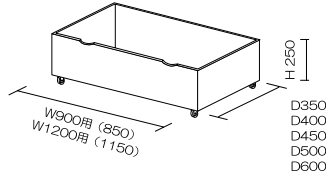

● ストッカー (大)

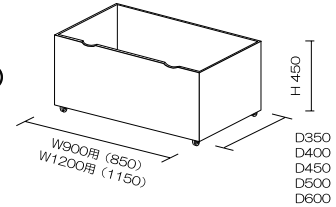

部 材 名	品 番	サイズ (mm)	単 価					
			円個 (税別)					
			無塗装	クリアー	ブラウン	ライトホワイト	ブラック	
ストッカー (小) D 350	STS 35067 □□	D350背合エンド用	W 620 × D 350 × H 250	18,500	20,800	21,400	21,400	23,100
	STS 35090 □□	W900用	W 850 × D 350 × H 250	19,600	22,600	23,400	23,400	25,700
	STS 35120 □□	W1200用	W 1150 × D 350 × H 250	21,100	25,100	26,100	26,100	29,100
ストッカー (小) D 400	STS 40077 □□	D400背合エンド用	W 720 × D 400 × H 250	19,200	22,100	22,800	22,800	24,900
	STS 40090 □□	W900用	W 850 × D 400 × H 250	20,000	23,400	24,200	24,200	26,700
	STS 40120 □□	W1200用	W 1150 × D 400 × H 250	21,800	26,100	27,200	27,200	30,400
ストッカー (小) D 450	STS 45087 □□	D450背合エンド用	W 820 × D 450 × H 250	19,800	23,300	24,200	24,200	26,800
	STS 45090 □□	W900用	W 850 × D 450 × H 250	20,400	24,000	24,900	24,900	27,600
	STS 45120 □□	W1200用	W 1150 × D 450 × H 250	22,300	26,900	28,100	28,100	31,600
ストッカー (小) D 500	STS 50090 □□	W900用	W 850 × D 500 × H 250	20,900	24,800	25,700	25,700	28,600
	STS 50097 □□	D500背合エンド用	W 920 × D 500 × H 250	21,900	26,200	27,100	27,100	30,300
	STS 50120 □□	W1200用	W 1150 × D 500 × H 250	22,900	27,800	29,100	29,100	32,800
ストッカー (小) D 600	STS 60090 □□	W900用	W 850 × D 600 × H 250	21,900	26,300	27,400	27,400	30,600
	STS 60117 □□	D600背合エンド用	W 1120 × D 600 × H 250	23,600	29,100	30,500	30,500	34,400
	STS 60120 □□	W1200用	W 1150 × D 600 × H 250	24,100	29,700	31,100	31,100	35,200

\* 品番の末尾□□には、色品番 (NA・CL・BR・LW・BK) がはいるります。

部 材 名	品 番	サイズ (mm)	単 価					
			円個 (税別)					
			無塗装	クリアー	ブラウン	ライトホワイト	ブラック	
ストッカー (大) D 350	STL 35067 □□	D350背合エンド用	W 620 × D 350 × H 450	22,000	25,700	26,600	26,600	29,400
	STL 35090 □□	W900用	W 850 × D 350 × H 450	23,100	28,100	29,400	29,400	33,200
	STL 35120 □□	W1200用	W 1150 × D 350 × H 450	25,900	32,300	33,900	33,900	38,700
ストッカー (大) D 400	STL 40077 □□	D400背合エンド用	W 720 × D 400 × H 450	22,500	27,100	28,200	28,200	31,600
	STL 40090 □□	W900用	W 850 × D 400 × H 450	23,800	29,200	30,500	30,500	34,500
	STL 40120 □□	W1200用	W 1150 × D 400 × H 450	26,600	33,400	35,100	35,100	40,200
ストッカー (大) D 450	STL 45087 □□	D450背合エンド用	W 820 × D 450 × H 450	23,500	29,000	30,400	30,400	34,500
	STL 45090 □□	W900用	W 850 × D 450 × H 450	24,500	30,200	31,600	31,600	35,900
	STL 45120 □□	W1200用	W 1150 × D 450 × H 450	27,300	34,500	36,300	36,300	41,600
ストッカー (大) D 500	STL 50090 □□	W900用	W 850 × D 500 × H 450	25,100	31,100	32,600	32,600	37,100
	STL 50097 □□	D500背合エンド用	W 920 × D 500 × H 450	26,500	32,600	34,100	34,100	38,600
	STL 50120 □□	W1200用	W 1150 × D 500 × H 450	28,100	35,700	37,600	37,600	43,200
ストッカー (大) D 600	STL 60090 □□	W900用	W 850 × D 600 × H 450	26,300	33,000	34,700	34,700	39,700
	STL 60117 □□	D600背合エンド用	W 1120 × D 600 × H 450	28,600	36,800	38,900	38,900	44,800
	STL 60120 □□	W1200用	W 1150 × D 600 × H 450	29,500	37,900	40,000	40,000	46,100

\* 品番の末尾□□には、色品番 (NA・CL・BR・LW・BK) がはいるります。

■ キックボード

シェルフの下に取付け、ステージ棚板にする部材です。什器自体が上品な感じになります。

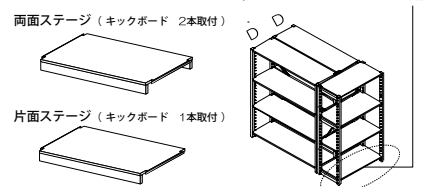
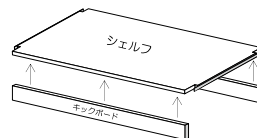
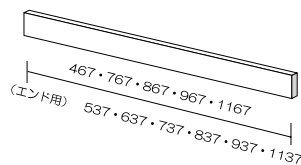

部 材 名	品 番	サイズ (mm)	単 価					
			円本 (税別)					
			無塗装	クリアー	ブラウン	ライトホワイト	ブラック	
キックボード	KB 0050 □□	W500用	467 × 65 × 20	900	1,100	1,200	1,200	1,300
	KB 0080 □□	W800用	767 × 65 × 20	1,300	1,700	1,800	1,800	2,000
	KB 0090 □□	W900用	867 × 65 × 20	1,400	1,900	2,000	2,000	2,300
	KB 0100 □□	W1000用	967 × 65 × 20	1,600	2,000	2,100	2,100	2,400
	KB 0120 □□	W1200用	1167 × 65 × 20	1,700	2,100	2,200	2,200	2,700

部 材 名	品 番	サイズ (mm)	単 価					
			円本 (税別)					
			無塗装	クリアー	ブラウン	ライトホワイト	ブラック	
キックボード (エンド用)	KB 0057 □□	D300背合エンド用	537 × 65 × 20	1,000	1,200	1,300	1,300	1,600
	KB 0067 □□	D350背合エンド用	637 × 65 × 20	1,200	1,400	1,600	1,600	1,800
	KB 0077 □□	D400背合エンド用	737 × 65 × 20	1,300	1,700	1,800	1,800	2,000
	KB 0087 □□	D450背合エンド用	837 × 65 × 20	1,400	1,900	2,000	2,000	2,300
	KB 0097 □□	D500背合エンド用	937 × 65 × 20	1,600	2,000	2,100	2,100	2,400
	KB 0117 □□	D600背合エンド用	1137 × 65 × 20	1,700	2,100	2,200	2,200	2,700

\* 品番の末尾□□には、色品番 (NA・CL・BR・LW・BK) がはいるります。

内装工事を省き、小スペースに短時間で簡単に組立の出来るミニショップ(インショップ)です。



町屋はうす共通仕様  
 材質：天然木無垢材  
 塗装：ステインオリジナル色クリアー仕上  
 ※1ブロック 960x960mm

## 町屋はうす組立手順



●2.7坪仕様平面図

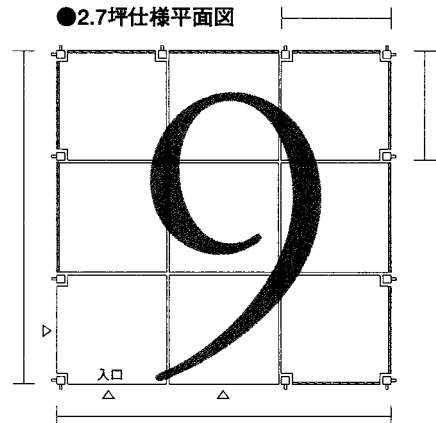

町屋はうす 2.7坪フルセット本体		
サイズ	商品番号	価格
全体 W3320 x D3320 x H2550 本体 W2900 x D2900 x H2000	52600-626M	¥980,000 + 税

※棟付

ディスプレイ用品は別途になります。  
すべて屋内用です。  
町家はうすシリーズは組立費が別途かかります。

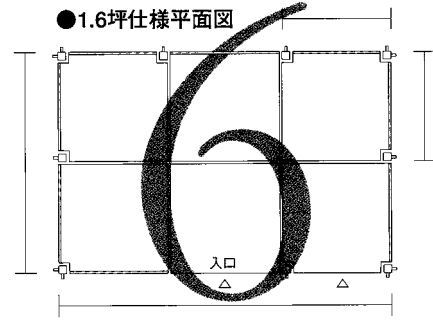

町屋はうす 1.6 坪

サイズ	商品番号	価格
全体 W3320 x D2370 x H2550 本体 W2900 x D1950 x H2000	52607-626M	¥720,000 + 税



●1.1坪仕様平面図

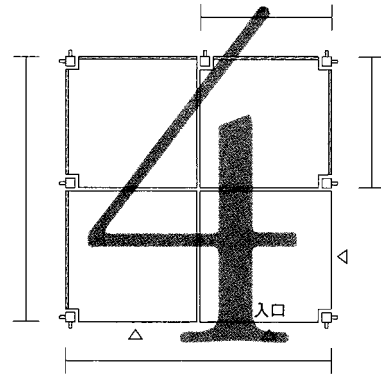

町屋はうす 1.1 坪

サイズ	商品番号	価格
全体 W2370 x D2370 x H2050 本体 W1950 x D1950 x H2000	52605-626M	¥460,000 + 税



●0.8坪仕様平面図

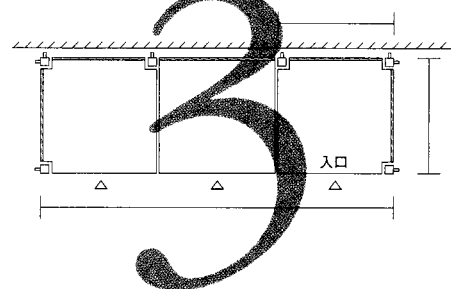

町屋はうす 0.8 坪

サイズ	商品番号	価格
全体 W3320 x D1180 x H2050 本体 W2900 x D960 x H2000	52603-626M	¥360,000 + 税



## 卓上町屋はうすディスプレイセット導入事例

和雑貨ようがイーアスつくば店様でご採用頂きました。  
お客様が思わず立ち止まって見てしまうような  
和テイストのディスプレイ空間が出来上がりました。  
吊るしたり、掛けたり、置いたり、入れたり出来るので  
様々なアイテムを集約してディスプレイ出来ます。



チヨダシステムが組立ました。  
什器の組立、おまかせください。



●セット平面図

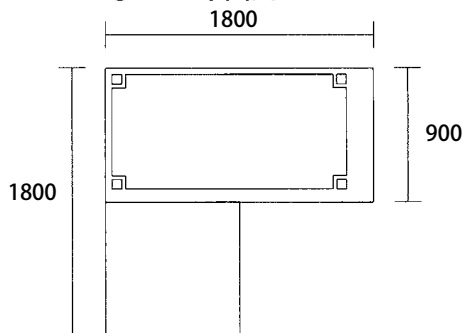

### 卓上町屋はうすディスプレイセット

サイズ	商品番号	価格
W1800 x D1800 x H1900	43211-626L	¥380,000 + 税

#### セット内容

卓上町屋はうす、小上り風展示台  
自在かぎディスプレイ、可動棚板  
ミニ階段筆筒、小上り風展示台(小)  
りんご箱型小物入



バックパネルを格子／障子／板張りで仕上げました。和風の商品イメージを損なわず商品をひきたてます。



写真は 52673-626L



写真は 52660-626L



写真は 52667-626L

和装ウッドコンポ板張り（むかし色）		
サイズ	W900 x D450 x H1500	
タイプ	商品番号	価格
扉収納	52670-626L	¥144,000 + 税
ストッカー	52671-626L	¥144,000 + 税
サイズ	W1200 x D450 x H1500	
タイプ	商品番号	価格
扉収納	52672-626L	¥155,000 + 税
ストッカー	52673-626L	¥155,000 + 税

和装ウッドコンポ格子（むかし色）		
サイズ	W900 x D450 x H1500	
タイプ	商品番号	価格
扉収納	52660-626L	¥144,000 + 税
ストッカー	52661-626L	¥144,000 + 税
サイズ	W1200 x D450 x H1500	
タイプ	商品番号	価格
扉収納	52662-626L	¥155,000 + 税
ストッカー	52663-626L	¥155,000 + 税

和装ウッドコンポ障子（むかし色）		
サイズ	W900 x D450 x H1500	
タイプ	商品番号	価格
扉収納	52664-626L	¥148,000 + 税
ストッカー	52665-626L	¥148,000 + 税
サイズ	W1200 x D450 x H1500	
タイプ	商品番号	価格
扉収納	52666-626L	¥159,000 + 税
ストッカー	52667-626L	¥159,000 + 税



写真は 52684-626L



写真は 52674-626L



写真は 52683-626L

和装ウッドコンポ板張り（無塗装）		
サイズ	W900 x D450 x H1500	
タイプ	商品番号	価格
扉収納	52684-626L	¥119,000 + 税
ストッカー	52685-626L	¥119,000 + 税
サイズ	W1200 x D450 x H1500	
タイプ	商品番号	価格
扉収納	52686-626L	¥130,000 + 税
ストッカー	52687-626L	¥130,000 + 税

和装ウッドコンポ格子（無塗装）		
サイズ	W900 x D450 x H1500	
タイプ	商品番号	価格
扉収納	52674-626L	¥119,000 + 税
ストッカー	52675-626L	¥119,000 + 税
サイズ	W1200 x D450 x H1500	
タイプ	商品番号	価格
扉収納	52676-626L	¥130,000 + 税
ストッカー	52677-626L	¥130,000 + 税

和装ウッドコンポ障子（無塗装）		
サイズ	W900 x D450 x H1500	
タイプ	商品番号	価格
扉収納	52680-626L	¥123,000 + 税
ストッカー	52681-626L	¥123,000 + 税
サイズ	W1200 x D450 x H1500	
タイプ	商品番号	価格
扉収納	52682-626L	¥134,000 + 税
ストッカー	52683-626L	¥134,000 + 税

極限までパーツをトリミングしたシンプルな構造とデザイン。リーズナブルな価格もとってもうれしい物販販売台です。



プレイ君	
サイズ	W1200 x D780 x H2060
商品番号	価格
52654-626L	¥69,000 + 税

プレイ君 染色塗装	
サイズ	W1200 x D780 x H2060
商品番号	価格
52656-626L	¥92,000 + 税

プレイ君 コンパクトタイプ	
サイズ	W1030 x D600 x H2120
商品番号	価格
52655-626L	¥63,000 + 税

※キャスター付 (φ 50)  
※無塗装  
※のれん・のれん棒別売

※キャスター付 (φ 50)

※キャスター付 (φ 50)  
※無塗装

CHIYODA DISTEM

和風木製ディスプレイ

木製什器

## 畳を取り入れた和風什器

「和 + ラック」 = 「和楽」



### セット内容

- ・背面格子（幅広）+紙貼
- ・木棚：D390 x 3 枚
- ・ストッカー

### 格子（幅広）タイプ 木棚セット

サイズ (W x D x H)	価格
	和風ブラウン
900 x 450 x 1500	¥148,100 + 税
1200 x 450 x 1500	¥179,900 + 税



### セット内容

- ・背面格子（幅広）+紙貼
- ・畳棚：D390 x 3 枚
- ・ストッカー

### 格子（幅広）タイプ 畳棚セット

サイズ (W x D x H)	価格
	和風ブラウン
900 x 450 x 1500	¥166,900 + 税
1200 x 450 x 1500	¥198,700 + 税



### セット内容

- ・背面格子（幅狭）+紙貼
- ・木棚：D390 x 3 枚
- ・ストッカー

### 格子（幅狭）タイプ 木棚セット

サイズ (W x D x H)	価格
	和風ブラウン
900 x 450 x 1500	¥158,100 + 税
1200 x 450 x 1500	¥190,800 + 税



### セット内容

- ・背面格子（幅狭）+紙貼
- ・畳棚：D390 x 3 枚
- ・ストッカー

### 格子（幅狭）タイプ 畳棚セット

サイズ (W x D x H)	価格
	和風ブラウン
900 x 450 x 1500	¥176,900 + 税
1200 x 450 x 1500	¥209,600 + 税

備考：格子タイプの紙については、破れにくい素材を使用しています。  
また、紙を貼らない格子のみのタイプもございます。

## サイズ

基本ユニット

基本ユニット+ストッカー+棚板

側面図

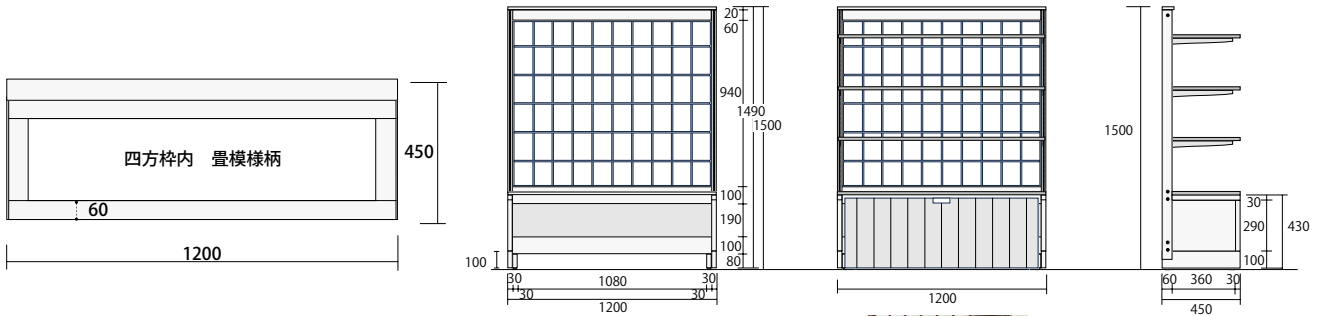

注意：什器高さ H1800・2100 の場合、壁に固定してご使用ください。（前傾する場合がございます。）  
また、軽量物専用（棚板 1 枚あたり、5kg）什器ですので過重陳列にご注意ください。  
両面仕様はございません。

基本カラーは和風ブラウンとなります。  
無塗装や別注色も対応できます。



本体サイドフレームのスリット柱はロイヤル製品がご使用可能です。

背面オープン、L型（ストッカーなし）も対応しております。

# ウッドコンポDタイプ

従来の Gondra タイプの脚強度を UP  
キャスター仕様にした。

ウッドコンポ



組立式

材質は、北欧産の良質なパイン材  
標準でストッカー（キャスター付）と  
棚板（D330 片面 2 枚、両面 4 枚）が付属  
国内生産のため短期間で特注にも応じます。

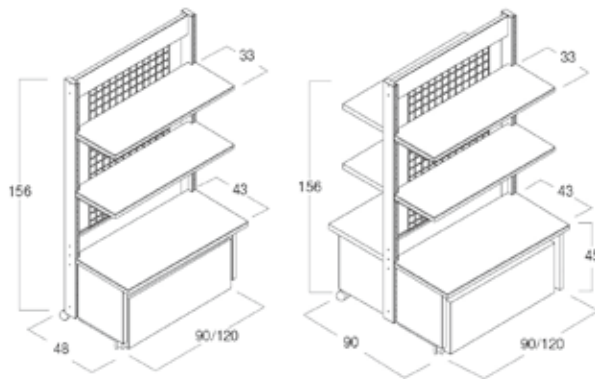

## センターメッシュタイプ

サイズ	仕様	商品番号	価格	
			無塗装	クリア/メープル/ブラウン
900 x 480 x 1560	片面	52464-626L	¥87,000 + 税	¥99,000 + 税
1200 x 480 x 1560	片面	52620-626L	¥115,000 + 税	¥129,500 + 税
900 x 900 x 1560	両面	52641-626L	¥130,000 + 税	¥148,000 + 税
1200 x 900 x 1560	両面	52622-626L	¥170,000 + 税	¥192,000 + 税

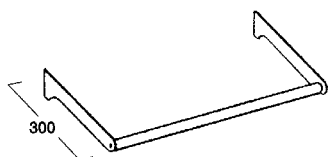

クローム仕上

## ハンガーブラケット

サイズ	商品番号	価格
W900 用	52541-626L	¥3,850 + 税
W1200 用	52542-626L	¥4,290 + 税

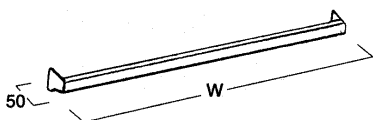
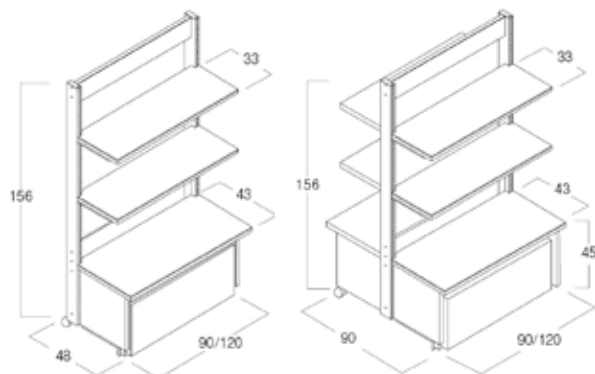

クローム仕上

## FO ブラケット

サイズ	商品番号	価格
W900 用	52543-626L	¥2,530 + 税
W1200 用	52544-626L	¥3,050 + 税

## センターパネルタイプ

サイズ	仕様	商品番号	価格	
			無塗装	クリア/メープル/ブラウン
900 x 480 x 1560	片面	52465-626L	¥87,000 + 税	¥102,000 + 税
1200 x 480 x 1560	片面	52466-626L	¥108,000 + 税	¥126,000 + 税
900 x 900 x 1560	両面	52623-626L	¥130,000 + 税	¥152,000 + 税
1200 x 900 x 1560	両面	52624-626L	¥162,000 + 税	¥187,000 + 税



クローム仕上

## スリムブラケット（左右セット）

サイズ	商品番号	価格
D330 用	52535-626L	¥780 + 税
D430 用	52536-626L	¥980 + 税

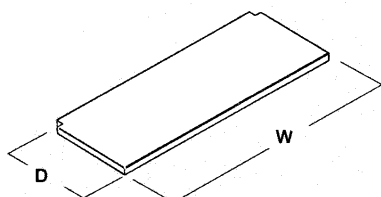

※スリムブラケット別途必要です。

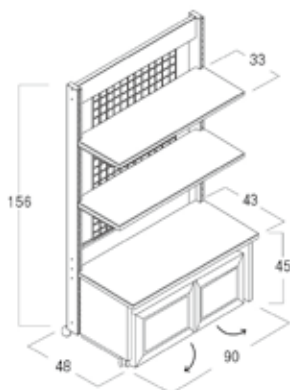

## センターメッシュタイプ（扉式）

サイズ	仕様	商品番号	価格	
			無塗装	クリア/メープル/ブラウン
900 x 480 x 1560	片面	52479-626L	¥98,000 + 税	¥109,000 + 税

## 追加棚 t=25mm

サイズ	商品番号	価格	
		無塗装	クリア/メープル/ブラウン
900 x 330	52501-626L	¥7,100 + 税	¥8,500 + 税
900 x 430	52503-626L	¥8,900 + 税	¥10,500 + 税
1200 x 330	52502-626L	¥9,300 + 税	¥10,900 + 税
1200 x 430	52577-626L	¥11,700 + 税	¥13,700 + 税

ご発注の際はカラーをご指定ください。



C: クリアー M: メープル B: ブラウン N: 無塗装

# ウッドコンポEタイプ

ダブルスリット仕様に変更になりました。

ウッドコンポ

材質：パイン材

※御注文の際は商品番号の○に木部の色を□に連結金具の色をご指定下さい。

※ハンガー・フック等のパーツはロイヤルと互換性があります。

※ウッドコンポの性質上、温度の急激な変化により樹液がしみ出ることがあります。しみ出たらアルコールで拭き取って下さい。



## 片面タイプ

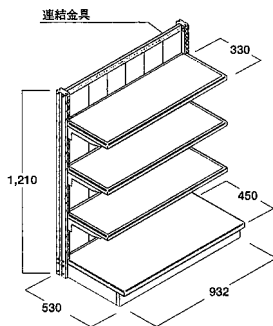

ウッドシェルフ D330 × 3 枚、集成材ステージ付

H = 1200

	商品番号	価格
単体	S12B ○□ -626L	¥79,200 + 税

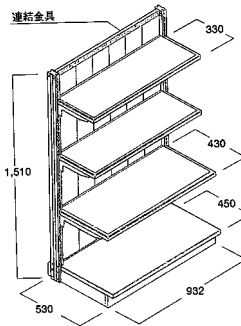

ウッドシェルフ D330 × 2 枚・D430 × 1 枚、集成材ステージ付

H = 1500

	商品番号	価格
単体	S15B ○□ -626L	¥86,200 + 税

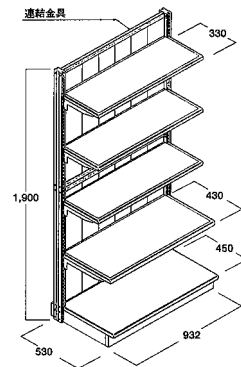

ウッドシェルフ D330 × 3 枚・D430 × 1 枚、集成材ステージ付

H = 1890

	商品番号	価格
単体	S18B ○□ -626L	¥108,100 + 税

## 両面タイプ

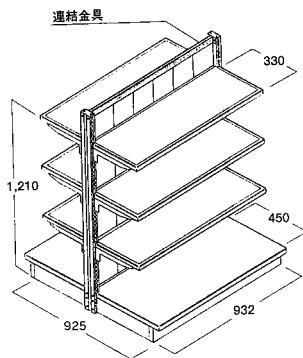

ウッドシェルフ D330 × 6 枚、集成材ステージ付

H = 1200

	商品番号	価格
単体	W12B ○□ -626L	¥122,400 + 税

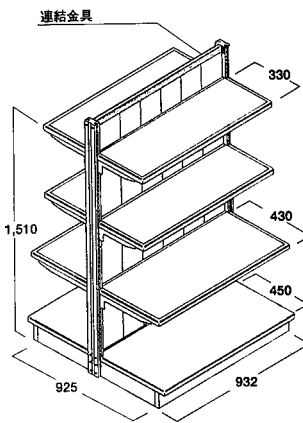

ウッドシェルフ D330 × 4 枚・D430 × 2 枚、集成材ステージ付

H = 1500

	商品番号	価格
単体	W15B ○□ -626L	¥131,400 + 税

ご発注の際はカラーをご指定ください。

木部の色



C: クリア M: メープル B: ブラウン

金具の色



B: ブラウン

I: アイボリー

### 木製品についてのご注意

天然木を使用している為カタログに掲載されている画像と異なる場合がございます。

また、フシ・木目のクレームは対応できかねる場合がございます。予めご了承ください。

木製什器

# ウッドコンポEタイプパーツ

## 本体：両面タイプ

サイズ	単体		連結	
	商品番号	価格	商品番号	価格
H = 1200	WS1200 ○□ -626L	¥40,000 + 税	WA1200 ○□ -626L	¥36,000 + 税
H = 1500	WS1500 ○□ -626L	¥45,000 + 税	WA1500 ○□ -626L	¥41,000 + 税

※スリットはダブルスリット仕様

## 本体：片面タイプ

サイズ	単体		連結	
	商品番号	価格	商品番号	価格
H = 1200	SS1200 ○□ -626L	¥38,000 + 税	SA1200 ○□ -626L	¥33,000 + 税
H = 1500	SS1500 ○□ -626L	¥43,000 + 税	SA1500 ○□ -626L	¥38,000 + 税
H = 1890	SS1890 ○□ -626L	¥56,000 + 税	SA1890 ○□ -626L	¥52,000 + 税

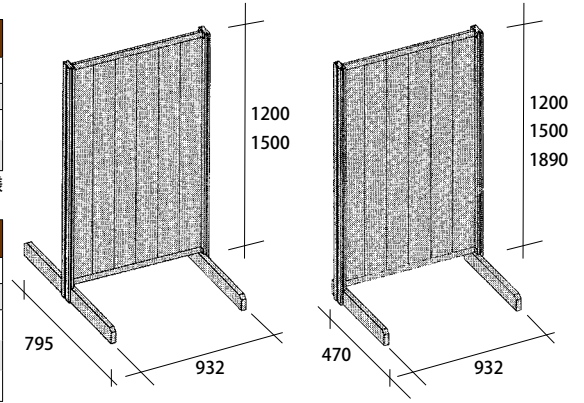

## カラーバリエーション



M: 木部メイプル  
B: 金具ブラウン



C: 木部クリアー  
B: 金具ブラウン



B: 木部ブラウン  
B: 金具ブラウン

## ジョイント方法

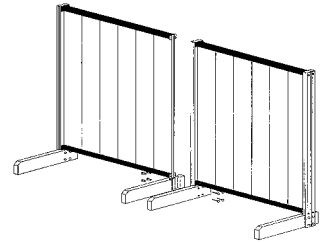

## ウッドシェルフ t=25mm



奥行	商品番号	価格
330	WDF330 ○ -626L	¥6,700 + 税
430	WDF430 ○ -626L	¥8,200 + 税

## MDF シェルフ t=25mm



奥行	商品番号	価格
330	WMDF330 ○ -626L	¥5,300 + 税
430	WMDF430 ○ -626L	¥5,700 + 税

※シェルフにはブラケットが別途必要です。

## フォールドブラケット (左右セット)

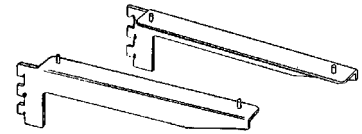

クローム仕上

奥行	商品番号	価格
330用	52424-626L	¥1,920 + 税
430用	52425-626L	¥2,320 + 税

## 集成材ステージ



商品番号	価格
WST90 ○ -626L	¥14,500 + 税

サイズ：W900 x D450 x H115

## MDF ステージ



商品番号	価格
WMST90 ○ -626L	¥8,000 + 税

サイズ：W900 x D450 x H115

## 傾斜用棚受 (左右セット)

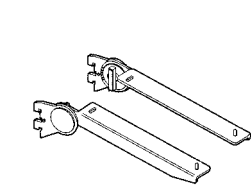

奥行	商品番号	価格
430用	52347-626L	¥4,200 + 税

## ストッカー (キャスター付)



商品番号	価格
WSK ○ -626L	¥19,800 + 税

サイズ：W810 x D410 x H300

## 転び止め

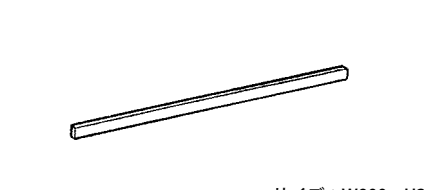

サイズ：W900 x H25

商品番号	価格
KL90-626L	¥450 + 税



無塗装使用イメージ

材質：パイン材

※御注文の際は商品番号の○に木部の色を□に連結金具の色をご指定下さい。 ※ハンガー・フック等のパーツはロイヤルと互換性があります。

※ウッドコンポの性質上、温度の急激な変化により樹液がしみ出ることがあります。しみ出たらアルコールで拭き取って下さい。



### FO ブラケット

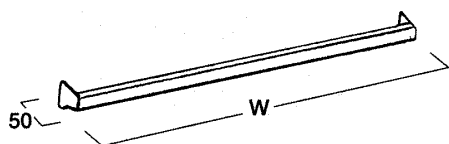

サイズ	商品番号	価格
W900 用	52330-626L	¥2,480 + 税

### ロッドフック

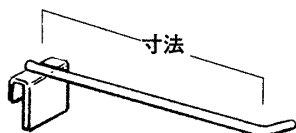

サイズ	商品番号	価格
150	52332-626L	¥205 + 税
200	52333-626L	¥215 + 税
250	52334-626L	¥220 + 税

### ロッドフック (十手タイプ)

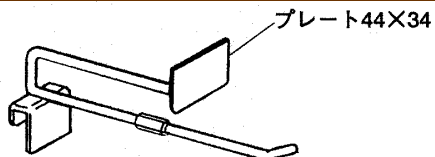

サイズ	商品番号	価格
150	52335-626L	¥420 + 税
200	52336-626L	¥440 + 税
250	52337-626L	¥460 + 税

### ボックススロープ

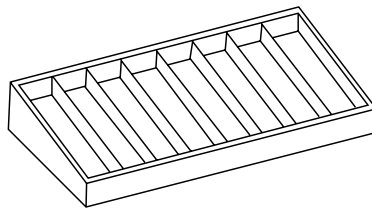

サイズ	商品番号	価格
900 x 330 x 70/140	WBS90 ○ -626L	¥9,800 + 税

### ボックスフラット

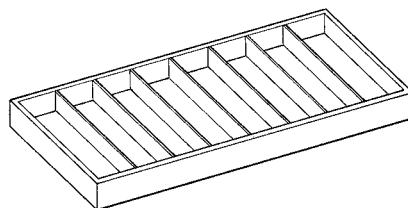

サイズ	商品番号	価格
900 x 330 x 70	WBF90 ○ -626L	¥8,000 + 税

※水平、傾斜ボックスの仕切板・底板は無塗装です。

※傾斜ボックスは後方が上げ底になっております。

※1マス寸法は 300 × 100 × 55 です。

※ボックスをご利用の場合は、ブラケットが必要です。

### フェイスアウトスロープ

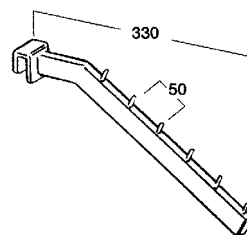

サイズ	商品番号	価格
330	52340-626L	¥1,900 + 税

### ハンガーブラケット

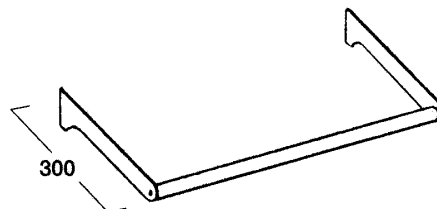

クローム仕上

サイズ	商品番号	価格
W900 用	52348-626L	¥4,400 + 税

### 木製品についてのご注意

天然木を使用している為カタログに掲載されている画像と異なる場合がございます。  
また、フシ・木目のクレームは対応できかねる場合がございます。  
予めご了承ください。

# 青果販売台 / 白木販売台

青果販売台 / 白木販売台



小

大



大

小



底面両サイドに  
清掃時に便利な  
穴が開いています。

## 青果販売台 (キャスターなし)

大きさ	サイズ (WxDxH)	商品番号	価格
大	1800 x 900 x 630	55742-626L	¥77,800 + 税
小	1600 x 480 x 440	55743-626L	¥40,000 + 税

## 青果販売台 (キャスター付)

大きさ	サイズ (WxDxH)	商品番号	価格
大	1800 x 900 x 695	55740-626L	¥88,900 + 税
小	1600 x 480 x 505	55741-626L	¥51,200 + 税

※グリーンマット、木箱、籠は含まれておりません。

※クリアラッカー仕上



## オプション 試食台

サイズ (WxDxH)	商品番号	価格
320 x 220 x 50	55744-626L	¥11,200 + 税

## 白木販売台

白木 (スプルース / ツガ材) を使用  
仕上: 簡易クリアー仕上



## 三段仕器

サイズ (WxDxH)	商品番号	価格
900 x 450 x 900	55629-626L	¥82,000 + 税



## 白木販売台バックパネル付

サイズ (WxDxH)	商品番号	価格
900 x 600 x 1200	55628-626L	¥99,000 + 税



## ボックス

サイズ (WxDxH)	商品番号	価格
410 x 270 x 100/200	55627-626L	¥7,000 + 税

木製什器



白木販売台 A



白木販売台 B

## 白木販売台 A

サイズ (WxDxH)	商品番号	価格
600 x 600 x 400	55620-626L	¥48,000 + 税

## 白木販売台 B

サイズ (WxDxH)	商品番号	価格
1200 x 1200 x 600	55621-626L	¥95,000 + 税



白木販売台 CD

## 白木販売台 C (収納タイプ)

サイズ (WxDxH)	商品番号	価格
1200 x 900 x 600	55622-626L	¥94,000 + 税

## 白木販売台 D (収納タイプ)

サイズ (WxDxH)	商品番号	価格
1200 x 600 x 600	55623-626L	¥82,000 + 税

※グリーンマットはオプションです



白木販売台 EF

## 白木販売台 E

サイズ (WxDxH)	商品番号	価格
1200 x 900 x 600	55624-626L	¥84,000 + 税

## 白木販売台 F

サイズ (WxDxH)	商品番号	価格
900 x 600 x 600	55625-626L	¥66,000 + 税

※ボックス 4個はオプションです

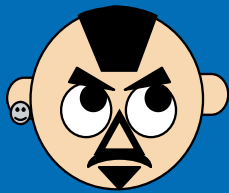

# 特注什器やります

特注什器

この世にまだ無いもの。  
あそこで見たこんな什器。  
こんな感じでこんな機能がついてるもの。

**カタチ**にします。

特注担当：鈴木 あつし

特注什器ができるまで

まずはお客様のご要望をお聞かせください



お客様でご希望する商品イメージがあれば  
ラフ画で結構ですので FAX、メールでお送り下さい。  
直接会ってお打ち合わせすることもできます。  
ご相談ください。



チヨダ自社スタッフ納品で安心

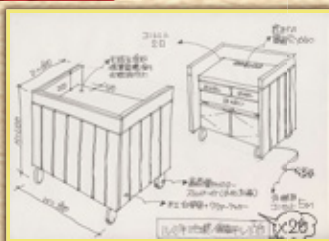
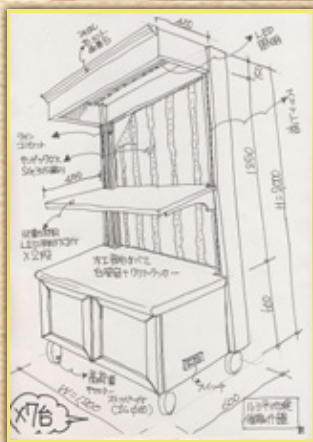

ご要望に応じたイメージを  
スケッチ・お見積りします。

お見積りもちろん無料！

本番製作前に製図します

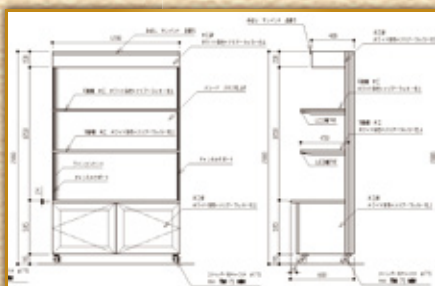

**完成**



木製什器

チヨダシステム HP の [特注什器] に最近のお仕事を随時 UP しております。



# HINOKI PLYWOOD

松プライウッド

岐阜県産 松（ひのき） 合板の、  
木の風合いや小口の美しさを生かしたディスプレイ什器

松は軟らかいのに強度が強く、日本が世界に誇る優秀な木の代表として、  
古来より用いられてきました。

木肌は白く、木目は緻密で清潔感があり、肌触りはなめらかでやさしい感触です。

“松プライウッド材”は、岐阜県産の松の間伐材を使用し、  
芯材には、表面には使用出来ないような材料を利用して、無駄なくつくられています。  
間伐材を消費することで豊かな森を保つことにつながる、環境にやさしい商品です。

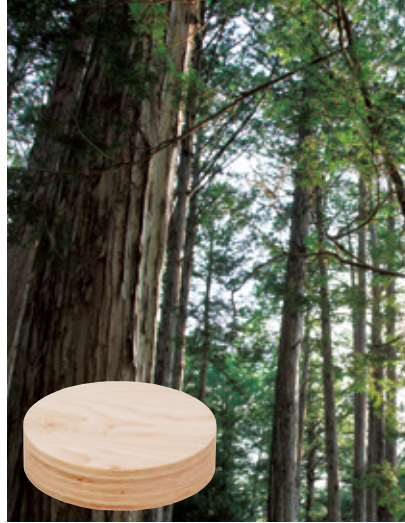

## Color Variation カラーバリエーション



★無塗装

★基本仕様は無塗装です。

サンプル以外の色も特注にて対応いたします。



クリアー

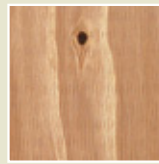

メイプルステイン

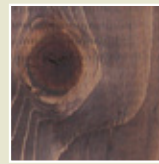

ブラウンステイン

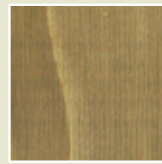

ウォールナット色

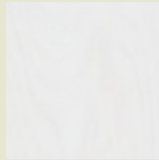

ホワイト



パールホワイト



パールグレー



グレー



チェーク色

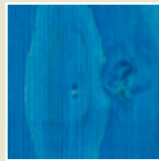

ブルー

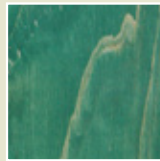

グリーン



グラスグリーン

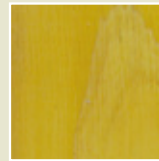

イエロー

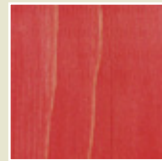

レッド

※カタログと実際の製品の色彩と多少異なる場合があります。あらかじめご了承ください。

## Order made 特注制作承ります。

お客様オリジナルのサイズ、形状で、ローコストにて制作します。



HP 材は 180 x 90cm が最大寸法となります。  
厚みは 1.2cm がもっとも薄く、重ねることで、  
ボリュームのある厚みを作ることができます。  
着色も可能です。

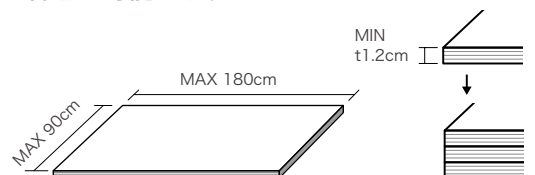



## BOX 什器

BOX サイズ  
 BOX (大) 内寸約 552 x 427 x 223 (90)  
 BOX (小) 内寸約 552 x 275 x 223 (90)  
 BOX (ミニ) 内寸約 450 x 375 x 165 (95)



写真はテント仕様

松プライウッド

HP BOX 什器 (ミニ)	HP BOX 什器		HP BOX 什器テント無	テント付
両面 H1200 (無塗装)	片面 H1200 (無塗装)	両面 H1200 (無塗装)	片面 H1800 (無塗装)	片面 H1800 (無塗装)
55845-626L	55782-626L	55783-626L	55785-626L	55790-626L
¥28,000 + 税	¥41,000 + 税	¥59,000 + 税	¥51,000 + 税	¥67,000 + 税
W550 x D450 x H1190	W660 x D450 x H1190	W660 x D600 x H1190	W660 x D500 x H1745	W660 x D500 x H1820
※BOX (ミニ) 3個付 ※キャスター付	※BOX (小) 1個 / (大) 2個付 ※キャスター付	※BOX (小) 6個付 ※キャスター付	※棚板: 内寸約 600x337 / 1枚	BOX (小) 1個 / (大) 2個付 ※ステージ: 内寸約 600 x 500

## バーレル什器



バーレルやBOXは角度が変えられます。(水平と斜め)

HP バーレル什器 (ミニ)	HP バーレル什器		HP バーレル什器テント無	テント付
両面 H1200 (無塗装)	片面 H1200 (無塗装)	両面 H1200 (無塗装)	片面 H1800 (無塗装)	片面 H1800 (無塗装)
55846-626L	55780-626L	55781-626L	55784-626L	55791-626L
¥36,000 + 税	¥52,000 + 税	¥73,000 + 税	¥62,000 + 税	¥77,000 + 税
W550 x D450 x H1190	W660 x D540 x H1190	W660 x D920 x H1190	W660 x D540 x H1745	W660 x D540 x H1820
※バーレル (中) 3個付 ※キャスター付	※バーレル (大) 3個付 ※キャスター付	※バーレル (大) 5個付 ※キャスター付	※棚板: 内寸約 600x337 / 1枚	バーレル (大) 3個付 ※ステージ: 内寸約 600 x 500

木製什器

## テーブル&カウンター

HP カウンター (無塗装)

55847-626L  
 ¥35,000 + 税  
 W900 x D600 x H910

フラッシュ構造で軽量化しています。

HP ネストテーブルセット (無塗装)
55844-626L
¥60,000 + 税
大: W900 x D600 x H710
小: W600 x D450 x H430

ボルトやネジを使わず、板を組み合わせたテーブルです。出し入れが簡単で、収納スペースをとらないのが特徴です。

角 丸 角 (棚付)

※写真はクリアー ※写真はメープル

小 中 大

着色例

HP ラウンドテーブル (無塗装)

小	(小)55852-626L φ 300 x H300	¥4,300 + 税
中	(中)55851-626L φ 450 x H300	¥4,800 + 税
大	(大)55850-626L φ 600 x H600	¥5,500 + 税

工具不要! 簡単に組立てできます。

HP テーブル什器セット		
角	丸	角 (棚付)
無塗装 55760-626L ¥18,800 + 税 大: W850xD850xH500 小: W445xD445xH300	無塗装 55764-626L ¥18,800 + 税 大: φ 850xH500 小: φ 445xH300	無塗装 55762-626L ¥19,800 + 税 大: W850xD850xH500 小: W445xD445xH300
クリアー 55765-626L ¥27,500 + 税 大: φ 850xH500 小: φ 445xH300	クリアー 55763-626L ¥28,800 + 税 大: W850xD850xH500 小: W445xD445xH300	クリアー 55763-626L ¥28,800 + 税 大: W850xD850xH500 小: W445xD445xH300

板を交差させた脚に天板を乗せるだけ!



# HP システム Gondola



島展開イメージ



壁面展開イメージ

自由に組み合わせができる Gondola 什器  
チャンネルサポート仕様



H1350 片面 (無塗装)		H1350 両面 (無塗装)		H1800 片面 (無塗装)	
ストッカー仕様	ステージ仕様	片面ストッカー 片面ステージ	ストッカー仕様	ステージ仕様	ストッカー仕様
55921-626L	55922-626L	55923-626L	55924-626L	55925-626L	55926-626L
¥62,800 + 税	¥49,200 + 税	¥83,500 + 税	¥85,400 + 税	¥54,000 + 税	¥54,000 + 税
W900 x D450 x H1350	W900 x D495 x H1350	W900 x D855 x H1350	W900 x D450 x H1800	W900 x D495 x H1800	W900 x D495 x H1800
※本体 (55876-626L) ※棚板 D340 2枚 / D400 1枚 ※キャスター付	※本体 (55876-626L) ※棚板 D340 2枚 ※キャスター付	※本体 (55877-626L) ※棚板 D340 4枚 / D400 1枚 ※キャスター付 ※ロットフックは別売	※本体 (55872-626L) ※棚板 D340 3枚 / D400 1枚	※本体 (55872-626L) ※棚板 D340 2枚 / D400 1枚 ※ロットフックは別売	※本体 (55872-626L) ※棚板 D340 2枚 / D400 1枚 ※ロットフックは別売

## パーツ



H1350 本体のみ (無塗装) キャスター付	片面 H1800 本体のみ (無塗装)	棚板 (ブラケット付) (無塗装)	ステージ (無塗装)	ストッカー (無塗装) キャスター付
片面: 55876-626L ¥35,000 + 税 W900 x D450 x H1350	片面: 55872-626L ¥35,000 + 税 W900 x D450 x H1800	D340: 55878-626L ¥4,100 + 税 W900 x D340 x t24mm	55881-626L ¥6,000 + 税 W900 x D445 x H124	55880-626L ¥14,800 + 税 W810 x D380 x H340
両面: 55877-626L ¥41,500 + 税 W900 x D810 x H1350		D400: 55879-626L ¥4,800 + 税 W900 x D400 x t24mm		



テント  
(取付け金具付)  
55883-626L  
¥18,500 + 税

テントは別注で別のカラーも承ります。

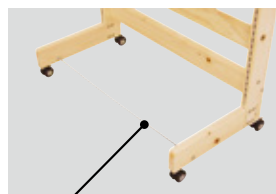

本体開き止め金具付



ストッカー  
開口最大約 20cm  
(本体開き止め金具の為)



# HP システムラック

3 連結イメージ

左から H1800・H1500・H1200

※ 1 台おきにクロスバーの取付けをお勧めします。

柱と棚板の組み合わせで  
自由にレイアウトができる  
システムラック



松  
プ  
ラ  
イ  
ウ  
ツ  
ド



H1800 片面 (無塗装)	
55960-626L	
¥53,900 + 税	
W900 x D400 x H1800	
※側パネル (55820-626L) 2 枚付	
※棚板 4 枚付	
※ストッカー付	
※クロスバー付	



H1500 片面 (無塗装)	
55961-626L	
¥38,300 + 税	
W900 x D400 x H1500	
※側パネル (55821-626L) 2 枚付	
※棚板 4 枚付	
※クロスバー付	



H1200 片面 (無塗装)	
55962-626L	
¥32,300 + 税	
W900 x D400 x H1200	
※側パネル (55822-626L) 2 枚付	
※棚板 3 枚付	
※クロスバー付	

## パーツ



側パネル 1 枚 (無塗装)		
55820-626L	H1800	¥8,800 + 税
サイズ: 1800x400x24		
55821-626L	H1500	¥7,500 + 税
サイズ: 1500x400x24		
55822-626L	H1200	¥7,000 + 税
サイズ: 1200x400x24		
※アジャスター付		
※ネジ穴ピッチ: 10cm		



クロスバー	
55826-626L	
¥3,300 + 税	
※木ネジ (4 本) 付	
※クロスバーのみ	



棚板 (無塗装)	
55824-626L	
876 x 400 x 42	
¥5,000 + 税	
※取付ネジ・ナット付	



ストッカー (無塗装)	
55864-626L	
810 x 380 x 340	
¥13,000 + 税	
※キャスター付	

木  
製  
什  
器



狭いスペースにもぴったり！  
コンパクトタイプのワゴンショップ。  
アイキャッチ効果の高いデザインと選べるバリエーション



HP プチワゴンショップ  
キューピッド (無塗装)  
55951-626L  
¥86,500 + 税  
W970 x D650 x H1650  
※棚板：W750 x D300 / 2枚  
天板：W800 x D600  
※テント  
(マジックテープ脱着式)



HP プチワゴンショップ  
マーガレット (無塗装)  
55950-626L  
¥86,500 + 税  
W970 x D650 x H1650  
※棚板：W750 x D300 / 2枚  
天板：W800 x D600  
※テント  
(マジックテープ脱着式)



HP プチワゴンショップ  
スイート (無塗装)  
55952-626L  
¥99,000 + 税  
W970 x D650 x H1650  
※棚板：W750 x D300 / 2枚  
天板：W800 x D600  
※キャスター (ストッパー付)  
※テント  
(マジックテープ脱着式)



ピンク



ブラウン



グリーン

テントは  
3色から  
お選び  
下さい。



HP プチワゴンショップ  
ライムミント (無塗装)  
55953-626L  
¥72,000 + 税  
W970 x D650 x H1730  
※棚板：W750 x D300 / 2枚  
天板：W800 x D600



HP プチワゴンショップ  
小太郎 (無塗装)  
55954-626L  
¥78,000 + 税  
W970 x D650 x H1680  
※棚板：W750 x D300 / 2枚  
天板：W800 x D600

車輪まで桧でできたワゴン。  
インパクトと優しさを両立させました。

棚板、天板は裏返して、使用すると  
商品のこぼれ止めになります。



付属の傾斜用サン木を使用すれば、  
天板に傾斜をつけられます。



HP 多目的ワゴン (無塗装)  
55770-626L  
¥89,000 + 税  
W1224 x D798 x H1800  
※棚板：W948 x D400 / 2枚  
天板：W895 x D350 / 2枚  
※傾斜用サン木付



HP 多目的ワゴン (ブラウン)  
55775-626L  
¥105,000 + 税  
W1224 x D798 x H1800  
※棚板：W948 x D400 / 2枚  
天板：W895 x D350 / 2枚  
※傾斜用サン木付



HP 多目的ワゴン  
(ホワイト x グラスグリーン)  
(車輪チーク)  
55779-626L  
¥117,000 + 税  
W1224 x D798 x H1800  
※棚板：W948 x D400 / 2枚  
天板：W895 x D350 / 2枚  
※傾斜用サン木付



テントは別注で  
別のカラーも  
承ります。

HP 多目的ワゴン (テント付)  
(本体無塗装 x 車輪ブラウン)  
55778-626L  
¥123,000 + 税  
W1224 x D798 x H1800  
※棚板：W948 x D400 / 2枚  
天板：W895 x D350 / 2枚  
※傾斜用サン木付

## オプションパーツ



天板 (フラット)  
55774-626L  
¥3,800 + 税  
W898 x D349 x t12 / 2枚



メッシュパネル H300  
55771-626L  
¥4,500 + 税  
W900 x H300



メッシュパネル H600  
55772-626L  
¥6,500 + 税  
W900 x H600

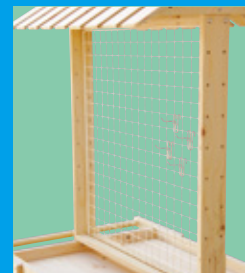

メッシュパネル H900  
55773-626L  
¥7,700 + 税  
W900 x H900

※取付けサン木 1本付 ※メッシュフック別売



# マルシェ平台

木製の車輪がアクセントになった  
たっぷりサイズの平台

松プライウッド



HP マルシェ平台  
木製車輪付 (無塗装)  
55777-626L ¥78,000 + 税  
W1730 x D800 x H700  
※平台内寸：1450 x 700 x H55  
※耐荷重：約 50kg  
※本体のみ  
※パラソル用穴あけは別注加工



HP マルシェ平台  
木製車輪付 (チーク仕上)  
パラソル/スタンド付  
55931-626L ¥124,000 + 税

HP マルシェ平台  
木製車輪付 (チーク仕上)  
本体のみ  
55947-626L ¥98,000 + 税

W1730 x D800 x H700  
※パラソル：φ 2400 x H2380  
※平台内寸：1450 x 700 (パラソル用穴付)  
※耐荷重：約 50kg

木製什器



# HP ディスプレイ

## すのこひな壇ディスプレイ什器

HP ひな壇ディスプレイ什器  
(メープル仕上)

55933-626L ¥11,500 + 税

W900 x D445 x H145 (55)

※下段：有効内寸 W900x195

※上段：有効内寸 W900x250



HP ひな壇ディスプレイ什器  
(POP プレート付/メープル仕上)

55932-626L ¥16,000 + 税

W450 x D445 x H240 (145/55)

※下段：有効内寸 W450x195

※上段：有効内寸 W450x220



工具不要で簡単に組立、  
分解ができます。

HP ひな壇ディスプレイ什器  
(両面タイプ/メープル仕上)

55934-626L ¥23,000 + 税

W900 x D900 x H115 (55)

※本体のみ

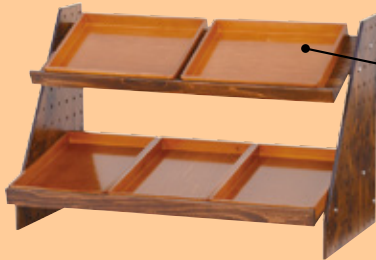

ウッドトレイ カントリー中

44229-626L ¥4,200 + 税

300 x 400 x H40

※材質：天然木

W900 の棚に横置で 2 個、縦置で 3 個並びます。

側板に均等なピッチの穴があり、  
角度・高さ・間隔・棚の出方など  
自由にデザインすることが可能にした優れものです。  
HP 材を使用することで、低価格を実現しました。  
特注サイズもご対応いたします。

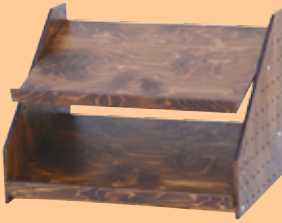

HP 卓上ディスプレイ棚  
小2段 (チーク仕上)

55935-626L ¥18,500 + 税

W625 x D450(100) x H450



HP 卓上ディスプレイ棚  
大2段 (チーク仕上)

55936-626L ¥23,000 + 税

W925 x D450(145) x H600



HP 卓上ディスプレイ棚  
大3段 (チーク仕上)

55937-626L ¥27,500 + 税

W925 x D450(145) x H600



HP ラウンドトレイ  
φ 220 x H24  
メープルクリア仕上  
55803-626L  
¥2,500 + 税

アイアン傾斜 3 段  
ディスプレイベース  
300 x 340 x H410  
25941-626L  
¥18,000 + 税

無塗装仕上  
55804-626L  
¥2,000 + 税

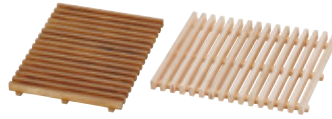

〈横目使用〉

HP すのこ  
385 x 300 x 30  
メープルクリア  
55801-626L  
¥5,500 + 税

※サイズ表記は縦目使用時です。



〈縦目使用〉

HP すのこ  
385 x 300 x 30  
無塗装  
55802-626L  
¥4,100 + 税



HP 5 面体 DP BOX (無塗装)  
400 x 400 x 400  
55810-626L ¥5,200 + 税  
300 x 300 x 300  
55811-626L ¥3,400 + 税  
200 x 200 x 200  
55812-626L ¥2,500 + 税  
150 x 150 x 150  
55813-626L ¥1,900 + 税

HP 持ち手付 木箱 (無塗装)  
400 x 350 x H300  
55854-626L ¥6,400 + 税  
400 x 350 x H200  
55855-626L ¥4,950 + 税  
400 x 350 x H150  
55856-626L ¥4,100 + 税  
400 x 350 x H100  
55857-626L ¥3,400 + 税



HP 4 面体 DP BOX (無塗装)  
30cm 1 個  
300 x 300 x 300  
55807-626L ¥2,300 + 税

※写真は 3 個使用



HP ミニネストディスプレイセット  
(無塗装)  
55853-626L ¥10,500 + 税  
大：600 x 150 x H200  
中：530 x 150 x H150  
小：450 x 150 x H100



HP アイアンスタンド付 BOX  
(無塗装)  
55800-626L ¥10,500 + 税  
370 x 370 x H390  
BOX：350 x 350 x H150  
内寸：327 x 327 x H137



HP 持ち手付 木箱  
(メープル仕上)  
400 x 350 x H150  
55929-626L ¥7,650 + 税  
400 x 350 x H100  
55928-626L ¥6,500 + 税



# VasRack-GN (ヴァスラック)

Gondolaタイプの木製什器  
 パイン系の天然木集成材を使用。

ヴァスラックGN



## 基本ユニット

背板なし

背板シナベニヤ

背板ネット

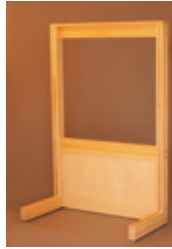

※片面、両面タイプともに単体のみの仕様となっております。

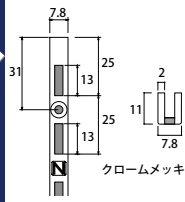

チャンネルサポートはNシステムシングルスリットを採用。  
 クロームメッキ

## 平面図

(片面什器)

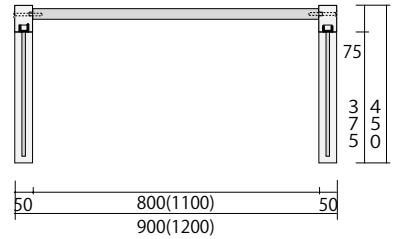

(両面什器)

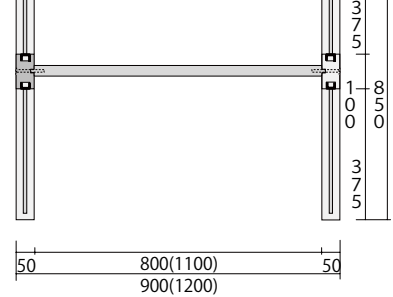

● 下図のような部材構成による基本的なユニットです。これをベースにして、必要な部材を追加することで、最終の什器となります。

### ■ 片面用 基本ユニット

部材名	数量
① L型フレーム R	1本
② L型フレーム L	1本
③ L型フレーム 頭連結材	1本
④ フレーム 連結材 (上)	1本
⑤ フレーム 連結材 (中)	1本
⑥ フレーム 連結材 (下)	1本
⑦ 共通ユニット下パネル材 (シナベニヤ)	1枚
⑧ ジョイントボルト (長)	1式
⑨ ジョイントボルト (短)	1式

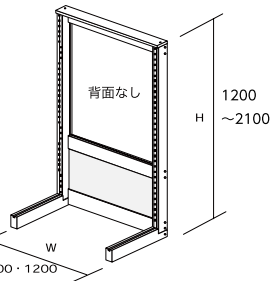

### ■ 片面用 基本ユニット

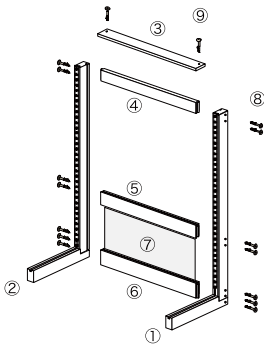

※ ノックダウンユニットです。ジョイントボルトはレンチタイプです。付属の六角レンチで組立してください。  
 ※ サポートチャンネルは取付済です。

### ■ 両面用 基本ユニット

部材名	数量
⑩ T型フレーム R	1本
⑪ T型フレーム L	1本
⑫ T型フレーム 頭連結材	1本
④ フレーム 連結材 (上)	1本
⑤ フレーム 連結材 (中)	1本
⑥ フレーム 連結材 (下)	1本
⑦ 共通ユニット下パネル材 (シナベニヤ)	1枚
⑧ ジョイントボルト	1式
⑨ ジョイントボルト	1式

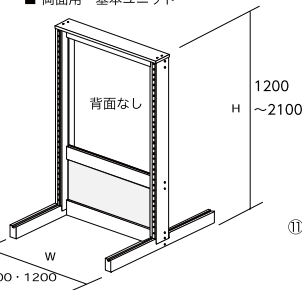

### ■ 両面用 基本ユニット

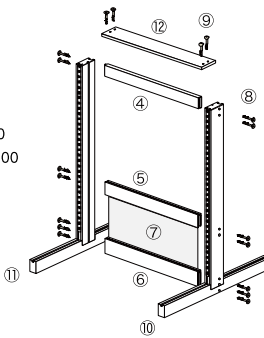

※ ノックダウンユニットです。ジョイントボルトはレンチタイプです。付属の六角レンチで組立してください。  
 ※ サポートチャンネルは取付済です。

## 側面図

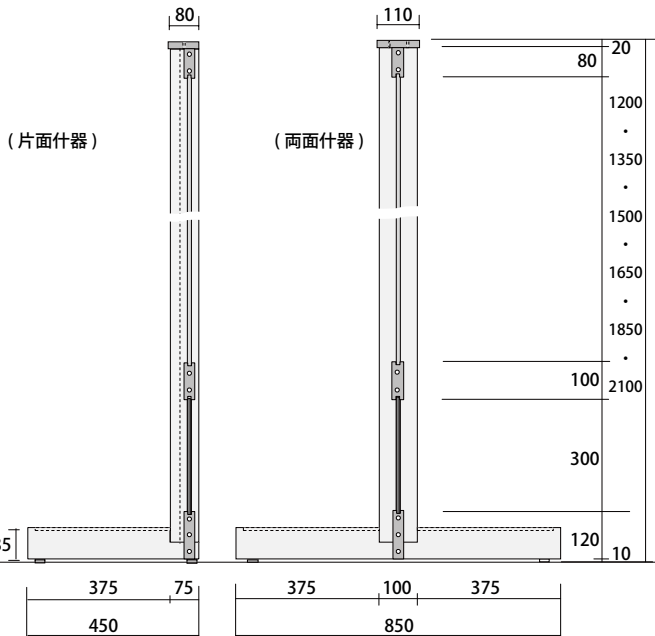

## 棚板の出寸法

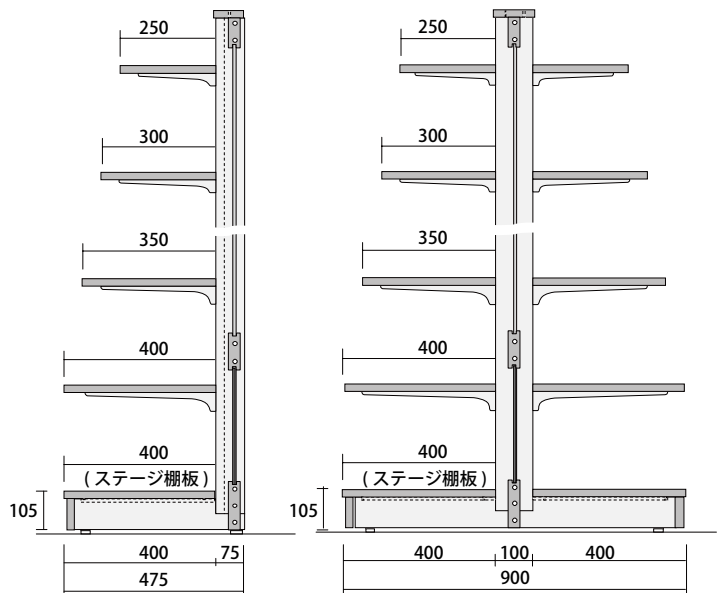

自然な風合いが特長です。自然塗料またはその風合いに近い塗料を使用しています。(F☆☆☆☆対象品)



NA: 無塗装

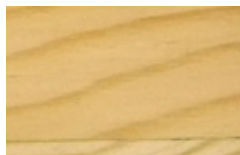

CL: クリアー



TE: チーク

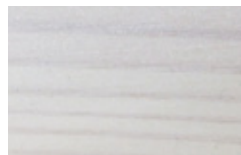

WH: ホワイト



BK: ブラック

実際の色・風合いについては必ず小片サンプル等でご確認願います。

基本ユニット 片面 背板なし

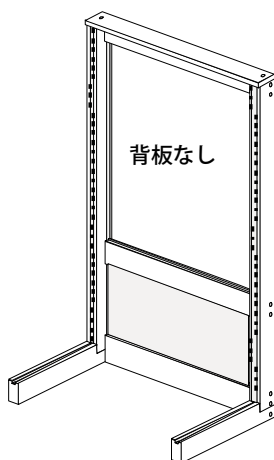

無塗装 (NA)			塗装あり	
サイズ (W x H)	商品番号	価格	カラー	価格
900 x 1200	KAA09120-0	¥36,200 + 税	CL / TE / WH / BK	¥50,200 + 税
900 x 1350	KAA09135-0	¥38,000 + 税	CL / TE / WH / BK	¥52,800 + 税
900 x 1500	KAA09150-0	¥39,600 + 税	CL / TE / WH / BK	¥55,000 + 税
900 x 1650	KAA09165-0	¥41,400 + 税	CL / TE / WH / BK	¥57,600 + 税
900 x 1800	KAA09180-0	¥44,000 + 税	CL / TE / WH / BK	¥60,800 + 税
900 x 2100	KAA09210-0	¥46,800 + 税	CL / TE / WH / BK	¥65,200 + 税
1200 x 1200	KAA12120-0	¥38,500 + 税	CL / TE / WH / BK	¥54,500 + 税
1200 x 1350	KAA12135-0	¥40,300 + 税	CL / TE / WH / BK	¥57,100 + 税
1200 x 1500	KAA12150-0	¥41,900 + 税	CL / TE / WH / BK	¥59,300 + 税
1200 x 1650	KAA12165-0	¥43,700 + 税	CL / TE / WH / BK	¥61,900 + 税
1200 x 1800	KAA12180-0	¥46,300 + 税	CL / TE / WH / BK	¥65,100 + 税
1200 x 2100	KAA12210-0	¥49,100 + 税	CL / TE / WH / BK	¥69,500 + 税

※塗装色を上記色コードよりお選び下さい。

基本ユニット 片面 背板シナベニヤ

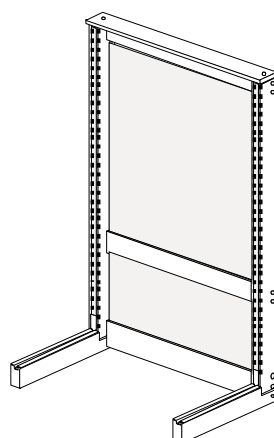

無塗装 (NA)			塗装あり	
サイズ (W x H)	商品番号	価格	カラー	価格
900 x 1200	KWW09120-0	¥40,700 + 税	CL / TE / WH / BK	¥57,100 + 税
900 x 1350	KWW09135-0	¥44,100 + 税	CL / TE / WH / BK	¥61,900 + 税
900 x 1500	KWW09150-0	¥45,800 + 税	CL / TE / WH / BK	¥64,800 + 税
900 x 1650	KWW09165-0	¥47,700 + 税	CL / TE / WH / BK	¥68,100 + 税
900 x 1800	KWW09180-0	¥52,000 + 税	CL / TE / WH / BK	¥73,600 + 税
900 x 2100	KWW09210-0	¥56,500 + 税	CL / TE / WH / BK	¥81,000 + 税
1200 x 1200	KWW12120-0	¥44,200 + 税	CL / TE / WH / BK	¥63,400 + 税
1200 x 1350	KWW12135-0	¥47,600 + 税	CL / TE / WH / BK	¥68,500 + 税
1200 x 1500	KWW12150-0	¥51,400 + 税	CL / TE / WH / BK	¥73,700 + 税
1200 x 1650	KWW12165-0	¥54,400 + 税	CL / TE / WH / BK	¥78,300 + 税
1200 x 1800	KWW12180-0	¥57,100 + 税	CL / TE / WH / BK	¥82,500 + 税
1200 x 2100	KWW12210-0	¥63,300 + 税	CL / TE / WH / BK	¥92,000 + 税

※塗装色を上記色コードよりお選び下さい。

基本ユニット 片面 背板ネット (白)

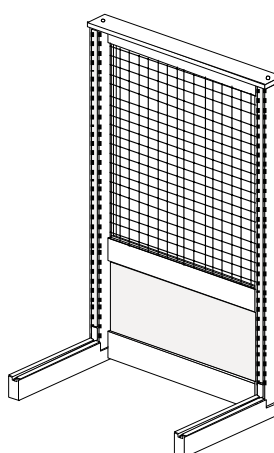

無塗装 (NA)			塗装あり	
サイズ (W x H)	商品番号	価格	カラー	価格
900 x 1200	KNH09120-0	¥47,400 + 税	CL / TE / WH / BK	¥61,400 + 税
900 x 1350	KNH09135-0	¥50,800 + 税	CL / TE / WH / BK	¥65,600 + 税
900 x 1500	KNH09150-0	¥54,000 + 税	CL / TE / WH / BK	¥69,400 + 税
900 x 1650	KNH09165-0	¥57,600 + 税	CL / TE / WH / BK	¥73,800 + 税
900 x 1800	KNH09180-0	¥61,400 + 税	CL / TE / WH / BK	¥78,200 + 税
900 x 2100	KNH09210-0	¥68,000 + 税	CL / TE / WH / BK	¥86,400 + 税
1200 x 1200	KNH12120-0	¥52,500 + 税	CL / TE / WH / BK	¥68,500 + 税
1200 x 1350	KNH12135-0	¥56,400 + 税	CL / TE / WH / BK	¥73,200 + 税
1200 x 1500	KNH12150-0	¥60,000 + 税	CL / TE / WH / BK	¥77,400 + 税
1200 x 1650	KNH12165-0	¥65,500 + 税	CL / TE / WH / BK	¥83,700 + 税
1200 x 1800	KNH12180-0	¥68,400 + 税	CL / TE / WH / BK	¥87,200 + 税
1200 x 2100	KNH12210-0	¥75,100 + 税	CL / TE / WH / BK	¥95,500 + 税

※塗装色を上記色コードよりお選び下さい。

木製品についてのご注意

天然木を使用している為カタログに掲載されている画像と異なる場合がございます。  
また、フシ・木目のクレームは対応できかねる場合がございます。  
予めご了承ください。

自然な風合いが特長です。自然塗料またはその風合いに近い塗料を使用しています。(F☆☆☆☆対象品)



NA: 無塗装

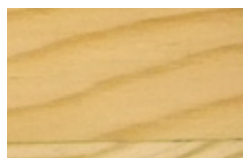

CL: クリアー



TE: チーク

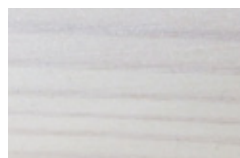

WH: ホワイト



BK: ブラック

実際の色・風合いについては必ず小片サンプル等でご確認願います。

基本ユニット 両面 背板なし

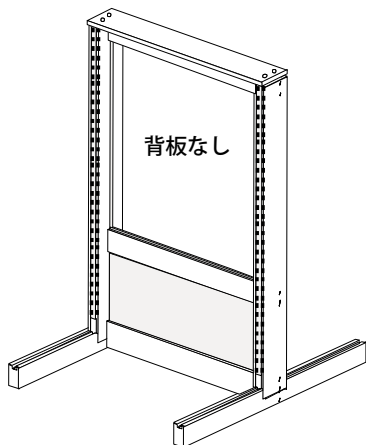

無塗装 (NA)		
サイズ (W x H)	商品番号	価格
900 x 1200	RAA09120-0	¥43,700 + 税
900 x 1350	RAA09135-0	¥46,300 + 税
900 x 1500	RAA09150-0	¥48,500 + 税
900 x 1650	RAA09165-0	¥53,100 + 税
900 x 1800	RAA09180-0	¥57,300 + 税
900 x 2100	RAA09210-0	¥60,900 + 税
1200 x 1200	RAA12120-0	¥46,000 + 税
1200 x 1350	RAA12135-0	¥48,600 + 税
1200 x 1500	RAA12150-0	¥50,800 + 税
1200 x 1650	RAA12165-0	¥55,400 + 税
1200 x 1800	RAA12180-0	¥59,600 + 税
1200 x 2100	RAA12210-0	¥63,200 + 税

塗装あり	
カラー	価格
CL / TE / WH / BK	¥62,200 + 税
CL / TE / WH / BK	¥65,800 + 税
CL / TE / WH / BK	¥69,000 + 税
CL / TE / WH / BK	¥74,600 + 税
CL / TE / WH / BK	¥79,600 + 税
CL / TE / WH / BK	¥85,200 + 税
CL / TE / WH / BK	¥66,200 + 税
CL / TE / WH / BK	¥69,800 + 税
CL / TE / WH / BK	¥73,000 + 税
CL / TE / WH / BK	¥78,600 + 税
CL / TE / WH / BK	¥83,600 + 税
CL / TE / WH / BK	¥89,200 + 税

※塗装色を上記色コードよりお選び下さい。

基本ユニット 両面 背板シナベニヤ

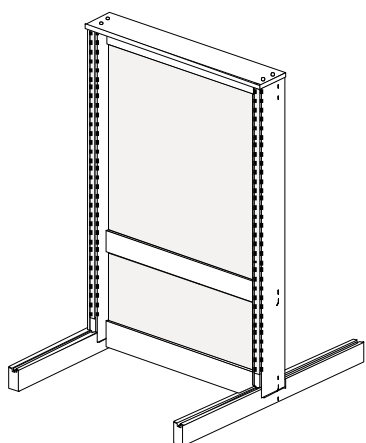

無塗装 (NA)		
サイズ (W x H)	商品番号	価格
900 x 1200	RWW09120-0	¥48,200 + 税
900 x 1350	RWW09135-0	¥52,400 + 税
900 x 1500	RWW09150-0	¥54,700 + 税
900 x 1650	RWW09165-0	¥59,400 + 税
900 x 1800	RWW09180-0	¥65,300 + 税
900 x 2100	RWW09210-0	¥70,600 + 税
1200 x 1200	RWW12120-0	¥51,700 + 税
1200 x 1350	RWW12135-0	¥55,900 + 税
1200 x 1500	RWW12150-0	¥60,300 + 税
1200 x 1650	RWW12165-0	¥66,100 + 税
1200 x 1800	RWW12180-0	¥70,400 + 税
1200 x 2100	RWW12210-0	¥77,400 + 税

塗装あり	
カラー	価格
CL / TE / WH / BK	¥69,100 + 税
CL / TE / WH / BK	¥74,900 + 税
CL / TE / WH / BK	¥78,800 + 税
CL / TE / WH / BK	¥85,100 + 税
CL / TE / WH / BK	¥92,400 + 税
CL / TE / WH / BK	¥101,000 + 税
CL / TE / WH / BK	¥75,100 + 税
CL / TE / WH / BK	¥81,200 + 税
CL / TE / WH / BK	¥87,400 + 税
CL / TE / WH / BK	¥95,000 + 税
CL / TE / WH / BK	¥101,000 + 税
CL / TE / WH / BK	¥111,700 + 税

※塗装色を上記色コードよりお選び下さい。

基本ユニット 両面 背板ネット (白)

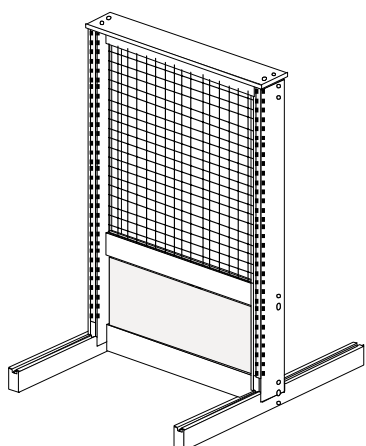

無塗装 (NA)		
サイズ (W x H)	商品番号	価格
900 x 1200	RNH09120-0	¥54,900 + 税
900 x 1350	RNH09135-0	¥59,100 + 税
900 x 1500	RNH09150-0	¥62,900 + 税
900 x 1650	RNH09165-0	¥69,300 + 税
900 x 1800	RNH09180-0	¥74,700 + 税
900 x 2100	RNH09210-0	¥82,100 + 税
1200 x 1200	RNH12120-0	¥60,000 + 税
1200 x 1350	RNH12135-0	¥64,700 + 税
1200 x 1500	RNH12150-0	¥68,900 + 税
1200 x 1650	RNH12165-0	¥77,200 + 税
1200 x 1800	RNH12180-0	¥81,700 + 税
1200 x 2100	RNH12210-0	¥89,200 + 税

塗装あり	
カラー	価格
CL / TE / WH / BK	¥73,400 + 税
CL / TE / WH / BK	¥78,600 + 税
CL / TE / WH / BK	¥83,400 + 税
CL / TE / WH / BK	¥90,800 + 税
CL / TE / WH / BK	¥97,000 + 税
CL / TE / WH / BK	¥106,400 + 税
CL / TE / WH / BK	¥80,200 + 税
CL / TE / WH / BK	¥85,900 + 税
CL / TE / WH / BK	¥91,100 + 税
CL / TE / WH / BK	¥100,400 + 税
CL / TE / WH / BK	¥105,700 + 税
CL / TE / WH / BK	¥115,200 + 税

※塗装色を上記色コードよりお選び下さい。

木製品についてのご注意

天然木を使用している為カタログに掲載されている画像と異なる場合がございます。  
また、フシ・木目のクレームは対応できかねる場合がございます。  
予めご了承ください。

# ヴァスラック GN オプション

## 木棚セット t=20mm

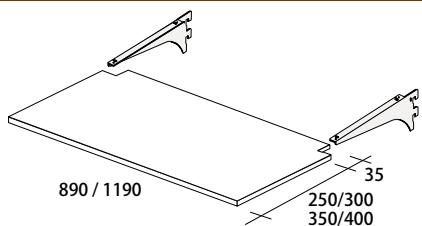

無塗装 (NA)		
呼び寸法 (W x D)	商品番号	価格
900 x 250	SDB25089	¥5,500 + 税
900 x 300	SDB30089	¥6,300 + 税
900 x 350	SDB35089	¥7,100 + 税
900 x 400	SDB40089	¥7,800 + 税
1200 x 250	SDB25119	¥6,800 + 税
1200 x 300	SDB30119	¥7,800 + 税
1200 x 350	SDB35119	¥8,800 + 税
1200 x 400	SDB40119	¥9,700 + 税

塗装あり	
カラー	価格
CL / TE / WH / BK	¥8,100 + 税
CL / TE / WH / BK	¥9,300 + 税
CL / TE / WH / BK	¥10,600 + 税
CL / TE / WH / BK	¥11,700 + 税
CL / TE / WH / BK	¥10,200 + 税
CL / TE / WH / BK	¥11,800 + 税
CL / TE / WH / BK	¥13,400 + 税
CL / TE / WH / BK	¥14,900 + 税

棚受けには、ビスが同梱されていますので棚板の固定に使用して下さい。  
棚受けの寸法は棚 D 寸 -50mm に設定しております。

※塗装色を上記色コードよりお選び下さい。

## ガラス棚セット t=20mm

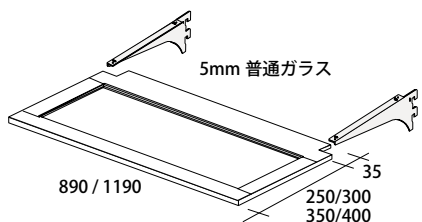

無塗装 (NA)		
呼び寸法 (W x D)	商品番号	価格
900 x 250	GSDB25089	¥7,800 + 税
900 x 300	GSDB30089	¥8,500 + 税
900 x 350	GSDB35089	¥9,300 + 税
900 x 400	GSDB40089	¥10,100 + 税
1200 x 250	GSDB25119	¥8,800 + 税
1200 x 300	GSDB30119	¥9,500 + 税
1200 x 350	GSDB35119	¥10,300 + 税
1200 x 400	GSDB40119	¥11,000 + 税

塗装あり	
カラー	価格
CL / TE / WH / BK	¥10,200 + 税
CL / TE / WH / BK	¥10,900 + 税
CL / TE / WH / BK	¥11,800 + 税
CL / TE / WH / BK	¥12,800 + 税
CL / TE / WH / BK	¥11,900 + 税
CL / TE / WH / BK	¥12,600 + 税
CL / TE / WH / BK	¥13,600 + 税
CL / TE / WH / BK	¥14,300 + 税

棚受けには、ビスが同梱されていますので棚板の固定に使用して下さい。  
棚受けの寸法は棚 D 寸 -50mm に設定しております。

※塗装色を上記色コードよりお選び下さい。

## ステージ棚板

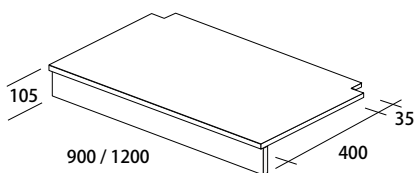

無塗装 (NA)		
呼び寸法 (W)	商品番号	価格
W900 用	SSD40090	¥7,600 + 税
W1200 用	SSD40120	¥9,900 + 税

塗装あり	
カラー	価格
CL / TE / WH / BK	¥12,200 + 税
CL / TE / WH / BK	¥16,100 + 税

※塗装色を上記色コードよりお選び下さい。

## ストッカー

ストッカー (小)      ストッカーサイドパネル (小)

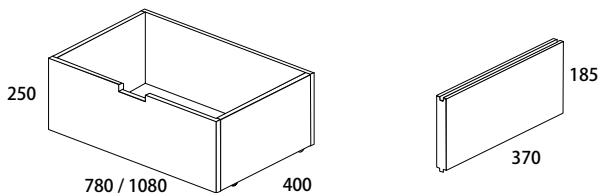

ストッカー (大)      ストッカーサイドパネル (大)

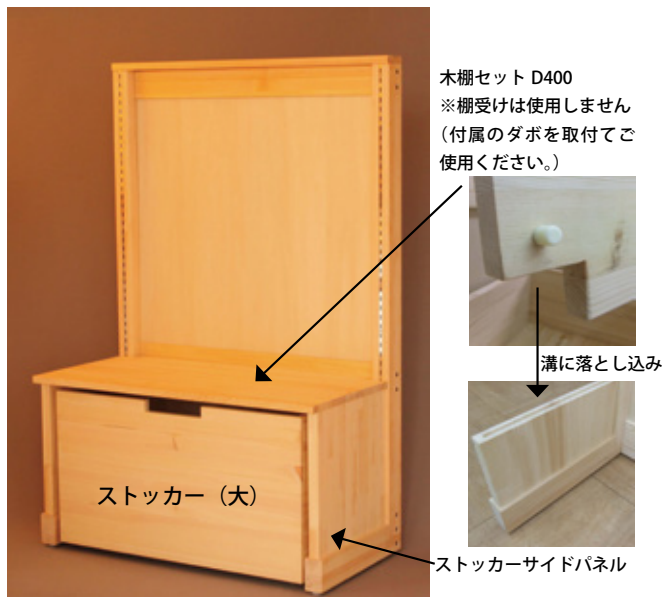
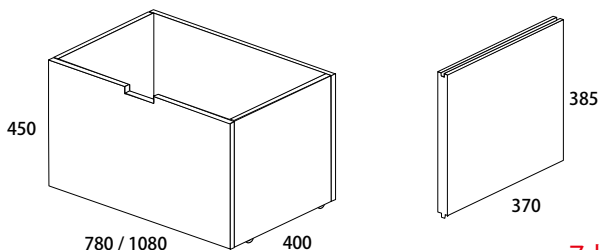

木棚セット D400  
※棚受けは使用しません  
(付属のダボを取付けてご  
使用ください。)

溝に落とし込み

ストッカーサイドパネル

ストッカーサイドパネルには必ず【木棚セット D400】が必要になります。

無塗装 (NA)				塗装あり	
部材名	呼び寸法 (W)	商品番号	価格	カラー	価格
ストッカー (小)	W900 用	STS40078	¥19,500 + 税	CL / TE / WH / BK	¥23,500 + 税
ストッカー (小)	W1200 用	STS40108	¥23,000 + 税	CL / TE / WH / BK	¥28,500 + 税
ストッカー (大)	W900 用	STL40078	¥21,000 + 税	CL / TE / WH / BK	¥26,000 + 税
ストッカー (大)	W1200 用	STL40108	¥26,000 + 税	CL / TE / WH / BK	¥34,500 + 税
ストッカーサイドパネル (小)	ストッカー (小) 用	STB40250	¥2,300 + 税	CL / TE / WH / BK	¥3,400 + 税
ストッカーサイドパネル (大)	ストッカー (小) 用	STB40450	¥3,800 + 税	CL / TE / WH / BK	¥6,100 + 税

※ストッカーサイドパネルは L/R 共通です。ストッカー 1 個あたり 2 枚必要です。

※塗装色を上記色コードよりお選び下さい。

# チヨダディシステムの特注什器納入事例

特注什器  
納入事例



総合案内カウンター



レジカウンター



食品サンプル台



LED 内照式パーテーション

アクリルカバーショーケース (鍵付)

木製什器

# 本誌ご利用に際して

予告なく商品の仕様が変更、改良が加えられる場合もございます。

カラー写真は印刷インクの関係上、商品の色彩と若干異なる場合もございますのでご了承ください。  
表示価格には組立・据付・施工費・送料・配送・荷造り費・面板等のデザインは含まれておりません。

カタログ掲載商品の価格は2017年9月現在のものです。

経済・政治情勢その他により予告なく価格の変更をすることがありますのであらかじめご了承ください。



 株式会社 チヨダシステム

〒113-0001

東京都文京区白山 1-19-16 チヨダビル

TEL:03-3816-2721

FAX:03-3816-2720

chiyoda@distem.co.jp

<http://www.distem.co.jp/>

**MJ**